

# ↗ DOMETIC

# CLIMATE CONTROL

# FJX



## Dometic FreshJet FJX

<b>EN</b>	<b>Roof Air Conditioner</b> Operating Manual.....	3	<b>CS</b>	<b>Střešní klimatizace</b> Návod k obsluze.....	359
<b>DE</b>	<b>Dachklimaanlage</b> Bedienungsanleitung.....	29	<b>HU</b>	<b>Tetőklíma-berendezés</b> Használati utasítás.....	386
<b>FR</b>	<b>Climatiseur de toit</b> Manuel d'utilisation.....	58	<b>HR</b>	<b>Krovni klima-uređaj</b> Upute za rukovanje.....	413
<b>ES</b>	<b>Equipo de aire acondicionado de techo</b> Instrucciones de uso.....	85	<b>TR</b>	<b>Tavan Kliması</b> Kullanma Kılavuzu.....	440
<b>PT</b>	<b>Sistema de ar condicionado de tejadilho</b> Manual de instruções.....	114	<b>SL</b>	<b>Strešna klimatska naprava</b> Navodilo za uporabo.....	467
<b>IT</b>	<b>Climatizzatore</b> Istruzioni per l'uso.....	142	<b>RO</b>	<b>Aer condiționat de plafon</b> Instrucțiuni de operare.....	494
<b>NL</b>	<b>Dakairconditioning</b> Gebruiksaanwijzing.....	169	<b>BG</b>	<b>Покривна климатична инсталация</b> Инструкция за експлоатация.....	521
<b>DA</b>	<b>Tagklimaenlæg</b> Betjeningsvejledning.....	196	<b>ET</b>	<b>Katusekliimaseade</b> Kasutusjuhend.....	548
<b>SV</b>	<b>Takmonterad klimatanläggning</b> Bruksanvisning.....	223	<b>EL</b>	<b>Κλιματιστικό οροφής</b> Οδηγίες χειρισμού.....	575
<b>NO</b>	<b>Takklimaenlegg</b> Bruksanvisning.....	250	<b>LT</b>	<b>Stogo oro kondicionierius</b> Naudojimo vadovas.....	606
<b>FI</b>	<b>Kattoilmastointilaite</b> Käyttöohje.....	277	<b>LV</b>	<b>Jumta gaisa kondicionētājs</b> Lietošanas rokasgrāmata.....	633
<b>PL</b>	<b>Klimatyzator dachowy</b> Instrukcja obsługi.....	304	<b>AR</b>	660.....	مكيف هواء السقف دليل التشغيل
<b>SK</b>	<b>Strešná klimatizácia</b> Návod na obsluhu.....	332			



## Copyright

© 2025 Dometic Group. The visual appearance of the contents of this manual is protected by copyright and design law. The underlying technical design and the products contained herein may be protected by design, patent or pending patent. The trademarks mentioned in this manual belong to Dometic Sweden AB. All rights are reserved.

# English

1	Important notes.....	3
2	Explanation of symbols.....	3
3	Safety instructions.....	4
4	Intended use.....	5
5	Explanations of symbols on the appliance.....	5
6	Technical limits and conditions.....	5
7	Technical description.....	6
8	Before initial use.....	11
9	Operation.....	11
10	Cleaning the roof air conditioner.....	17
11	Maintenance.....	18
12	Troubleshooting.....	22
13	Disposal.....	24
14	Warranty.....	24
15	Technical data.....	25

## 1 Important notes

Please read these instructions carefully and follow all instructions, guidelines, and warnings included in this product manual in order to ensure that you install, use, and maintain the product properly at all times. These instructions **MUST** stay with this product.

By using the product, you hereby confirm that you have read all instructions, guidelines, and warnings carefully and that you understand and agree to abide by the terms and conditions as set forth herein. You agree to use this product only for the intended purpose and application and in accordance with the instructions, guidelines, and warnings as set forth in this product manual as well as in accordance with all applicable laws and regulations. A failure to read and follow the instructions and warnings set forth herein may result in an injury to yourself and others, damage to your product or damage to other property in the vicinity. This product manual, including the instructions, guidelines, and warnings, and related documentation, may be subject to changes and updates. For up-to-date product information, please visit [documents.dometic.com](http://documents.dometic.com).

## 2 Explanation of symbols

A signal word will identify safety messages and property damage messages, and also will indicate the degree or level of hazard seriousness.



### **DANGER!**

Indicates a hazardous situation that, if not avoided, will result in death or serious injury.



### **WARNING!**

Indicates a hazardous situation that, if not avoided, could result in death or serious injury.



### **CAUTION!**

Indicates a hazardous situation that, if not avoided, could result in minor or moderate injury.



### **NOTICE!**

Indicates a situation that, if not avoided, can result in property damage.



**NOTE** Supplementary information for operating the product.

### 3 Safety instructions



**WARNING! Failure to obey these warnings could result in death or serious injury.**

- > **Electrical appliances are not toys.** The appliance is not to be used by persons (including children) with reduced physical, sensory or mental capabilities, or lack of experience and knowledge, unless they are under supervision or have been given instruction.
- > Children should be supervised to ensure that they do not play with the appliance.
- > This appliance can be used by children aged from 8 years and above and persons with reduced physical, sensory or mental capabilities or lack of experience and knowledge if they are under supervision or have been given instruction concerning use of the appliance in a safe way and understand the hazards involved.
- > Cleaning shall not be performed by children without supervision.
- > Any person who is involved with working on or breaking into a refrigerant circuit should hold a current valid certificate from an industry-accredited assessment authority, which authorizes their competence to handle refrigerants safely in accordance with an industry recognized assessment specification.
- > Maintenance shall only be performed as recommended by the equipment manufacturer. Maintenance and repair requiring the assistance of other qualified personnel shall be carried out under the supervision of the person competent in the use of flammable refrigerants.
- > Repair of the appliance may only be carried out by qualified personnel who are familiar with the risks involved and the relevant regulations. Inadequate repairs may cause serious hazards. For repair service, contact the service center in your country (see [dometic.com/dealer](http://dometic.com/dealer)).
- > Always disconnect the power supply when working on the appliance.
- > The appliance shall be stored in a room without continuously operating ignition sources such as open flames, an operating gas appliance or an operating electric heater.
- > Do not pierce or burn the appliance.
- > Be aware that refrigerants may not contain an odor.
- > Do not use the appliance near flammable fluids or in closed rooms.
- > Ensure that no combustible objects are stored or installed near the air outlet. A distance of at least 50 cm must be kept.
- > Keep the ventilation openings clear of obstruction.
- > Do not damage the refrigerant circuit.
- > Under no circumstances shall potential sources of ignition be used in the searching for or detection of refrigerant leaks. A halide torch (or any other detector using a naked flame) shall not be used.
- > The roof air conditioner shall be installed in a vehicle with a floor area larger than 4 m<sup>2</sup>.



**CAUTION! Failure to obey these cautions could result in minor or moderate injury.**

- > Do not reach into air outlets or insert any foreign objects in the appliance.
- > Do not undo the upper cover of the appliance in the event of a fire. Use approved extinguishing agents. Do not use water to extinguish fires.
- > If the supply cord is damaged, it must be replaced by the manufacturer, its service agent or similarly qualified personnel in order to avoid a hazard.
- > In the case that the appliance contains an ionizer, consult your physician if you have a medical condition. The ionizer can produce ozone (O<sub>3</sub>) in small quantities. If you suffer from lung disease, asthma, heart disease, respiratory disease, respiratory problems, or have an ozone sensitivity, consult your physician to determine whether the use of this device is safe for you.



### NOTICE! Damage hazard

- > Do not use means to accelerate the defrosting process or to clean, other than those recommended by the manufacturer.
- > The appliance shall be stored so as to prevent mechanical damage from occurring.
- > Do not make any alterations or conversions to the appliance.
- > Never drive through automatic car washes when the appliance is mounted.
- > If faults occur in the refrigerant circuit, the appliance must be checked and repaired by the manufacturer, its service agent or similarly qualified personnel in order to avoid a hazard.

## 4 Intended use

The roof air conditioner is only designed for installation on the roof of a caravan or recreational vehicle to provide cooling and heating.

The roof air conditioner is **not** suitable for trains, houses, and apartments. The roof air conditioner is **not** suitable for installation in construction machines, agricultural machines, or similar equipment.

This product is only suitable for the intended purpose and application in accordance with these instructions.

This manual provides information that is necessary for proper installation and/or operation of the product. Poor installation and/or improper operation or maintenance will result in unsatisfactory performance and a possible failure.

The manufacturer accepts no liability for any injury or damage to the product resulting from:

- Incorrect installation, assembly or connection, including excess voltage
- Incorrect maintenance or use of spare parts other than original spare parts provided by the manufacturer
- Alterations to the product without express permission from the manufacturer
- Use for purposes other than those described in this manual

Dometic reserves the right to change product appearance and product specifications.

## 5 Explanations of symbols on the appliance



Warning! Low burning velocity material.



Read operating manual.



Read service manual.

## 6 Technical limits and conditions

The roof air conditioner is intended for vehicles with the following roof thicknesses:

- 25 mm ... 60 mm for a roof cutout of 400 mm × 400 mm
- 32 mm ... 60 mm for a roof cutout of 360 mm × 360 mm

The roof top air conditioner will operate at ambient temperatures between  $-2^{\circ}\text{C}$  ...  $52^{\circ}\text{C}$ . The roof air conditioner is designed to be installed within  $\pm 10^{\circ}$  of the horizontal plane.

## 7 Technical description

The roof air conditioner supplies the vehicle's interior with cool or warm air which is without dust and dirt and can be dehumidified.

The FJX4233M does not have a heating function.

The roof air conditioner can lower the temperature within the vehicle to a certain level that depends on the type of vehicle, the ambient temperature and the cooling capacity of the roof air conditioner. Below an outer temperature of 16°C the roof air conditioner does not cool anymore.

The roof air conditioner is operated with the following operating elements:

- Control panel
- Remote control (only some models, see List of models on page 6)

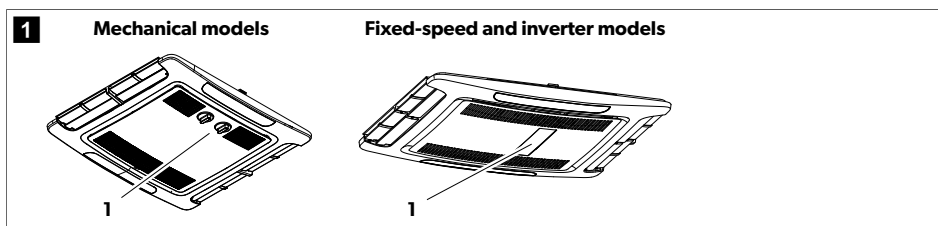

### 7.1 List of models

The models are differentiated between mechanical, fixed-speed, and inverter models.

The following table shows which function applies to a specific model:

● Feature is available

○ Feature is upgradable

	FJX4233M	FJX4233EEH	FJX4333EEH	FJX4333E	FJX7333IHP	FJX7337IHP
					FJX7433IHP	FJX7457IHP
	Mechanical	Fixed-speed			Inverter	
Automatic		●	●	●		●
Cooling	●	●	●	●		●
Heating		●	●	○		●
Ventilation	●	●	●	●		●
Dehumidification		●	●	●		●
Air purifier	○	●	●	○		●
ADB light		●	●	○		●
External light						●
Timer		●	●	●		●
Sleep		●	●	●		●
Soft start			●	○		●

## 7.2 Control panel

### Control panel of mechanical models

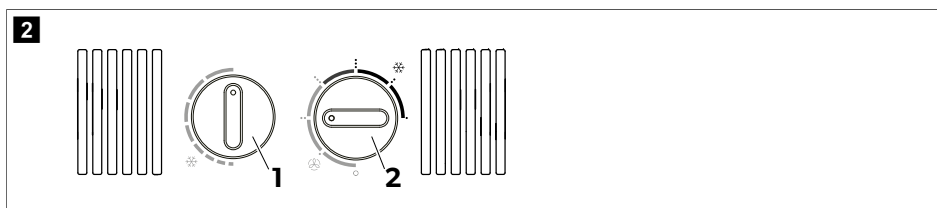

Knob	Description
	Selects the temperature. Turn clockwise for higher cooling.
	Switches the roof air conditioner on or off and selects the intensity of the air circulation in the Ventilation () mode or the cooling intensity in the Cooling () mode.

### Control panel of fixed-speed and inverter models

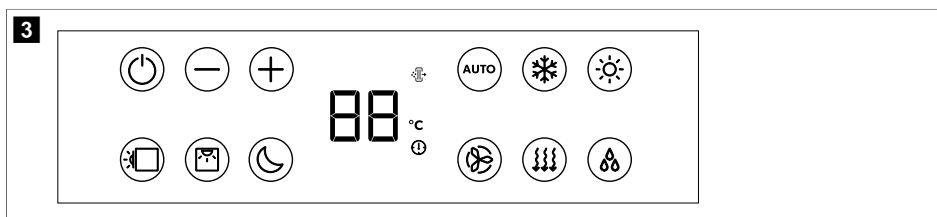

Symbol	Description
	Switches the roof air conditioner on or to standby mode.
	Increases the currently displayed value.
	Reduces the currently displayed value.
	Pairs with bluetooth/WLAN when both buttons are pressed simultaneously.
	Switches the ambient lights in the roof top unit on or off.
	Switches the ambient lights in the air distribution box on or off.
	Activates the sleep function (only for models with sleep function).
	Displays the set temperature and indicates fan level when fan is adjusted.
	Indicates the Air Purifier mode is active.

















Symbol	Description
°C	Indicates the temperature is displayed in degrees Celsius.
⏰	Indicates the timer is set.
AUTO	Enables/disables the automatic mode (only for models with automatic mode).
❄️	Enables/disables the cooling mode (only for models with cooling mode).
☀️	Enables/disables the heating mode (only for models with heating mode).
🌀	Adjusts the fan speed between Low, Med, High, Turbo or Auto (shown as 1, 2, 3, 4 or AA on the air distribution box display for a short time when changed).
🌀	Enables/disables ventilation mode (only for models with ventilation mode). Circulates air without heating or cooling.
💧	Enables/disables dehumidification mode (only for models with dehumidification mode).

### 7.3 Remote control

The remote control is only available for some models, see List of models on page 6.



Control and display elements  Fig. 4 on page 8:



Button	Description
—	<p><b>Display</b></p> <p>Displays the following:</p> <ul style="list-style-type: none"> <li>• Time</li> <li>• Selected room temperature (target value) in °C</li> <li>• Actual room temperature</li> <li>• Air conditioning mode</li> <li>• Fan speed</li> <li>• Symbols for active additional functions</li> <li>• Battery status</li> </ul>
	Switches the roof air conditioner on or to stand-by mode.
	Increases the currently displayed value.
	Reduces the currently displayed value.
	Selects the fan speed (Selecting the fan speed manually on page 13).
	Selects the air conditioning mode (only for models with automatic mode). The corresponding symbol is displayed.
	Activates the sleep function (only for models with sleep mode). The  symbol is displayed.
	Confirms and saves settings.
	Sets the timer and the clock.
	Switches the ambient lights in the air distribution box on or off.
	<p>Press once to display the current interior temperature. The  symbol is displayed.</p> <p>Press twice to display the set temperature.</p>
	<p>Activates the I feel function. The  symbol is displayed.</p> <p>Every 10 min the I feel function adjusts the target temperature to the actual temperature measured by the remote control.</p>
	Switches the ambient lights in the roof top unit on or off.
	Displays that the remote control's batteries are empty. Replace the batteries (Replacing the remote control batteries on page 16).
	Displays that the remote control is transmitting values to the roof air conditioner.







## 7.4 Air conditioning modes

### Air conditioning modes of mechanical models

The roof air conditioner has the following air conditioning modes:



Air conditioning mode	Displayed symbol	Description
Cooling		You specify the temperature and fan settings, and the roof air conditioner cools the interior to this temperature.
Ventilation		You specify the fan settings, and the roof air conditioner circulates air without heating or cooling.



### Air conditioning modes of fixed-speed and inverter models

Air conditioning mode	Displayed symbol	Description
Automatic	<b>A</b>	You specify the temperature, and the roof air conditioner brings the interior to this temperature by heating or cooling and by controlling the necessary fan speed.
Cooling		You specify the temperature and fan settings, and the roof air conditioner cools the interior to this temperature.
Heating		You specify the temperature and fan settings, and the roof air conditioner heats the interior to this temperature. The fan will only start after 2 min (on Low speed) and then after around 5 min will go to the set fan speed (after the evaporator reaches temperature).  Only available for models with heating mode.
Ventilation		You specify the fan settings, and the roof air conditioner circulates air without heating or cooling.
Dehumidifying		The roof air conditioner removes moisture from the air without heating or cooling the interior thus decreasing the relative air humidity.
Air purifier		The roof air conditioner ionizes the air, thus collecting dust and particles including to viruses and bacteria out of the air.  Only available for models with air purification mode.

## 7.5 Additional functions

These additional functions are not available for mechanical models.

Additional function	Display message	Description
Timer		The roof air conditioner is switched on at the specified time.
		The roof air conditioner is switched off at the specified time.
		The roof air conditioner is switched on and off at the specified times.

Additional function	Display message	Description
Sleep		The sleep function reduces the fan speed and the compressor speed to reduce the noise levels for comfortable sleeping.
I Feel		The remote control measures the room temperature and transmits this measurement to the roof air conditioner every 10 min. The roof air conditioner adapts the target value to this measurement.
Soft start		Only for models with soft start mode.  The peak current that the compressor start produces is reduced by the soft start function. If a generator is used as power supply, the generator will not be overloaded.

## 8 Before initial use

### Inspection before starting up

Before switching on the roof air conditioner, observe the following:

- > Check whether the supply voltage and frequency correspond to the values specified in Technical data on page 25.
- > Ensure that both the air intake openings and the air nozzles are free. All ventilation grilles must always be kept free to ensure that the roof air conditioner is able to operate at maximum capacity.

### Prepare the remote control

Only for models with remote control

- > Insert the batteries (Replacing the remote control batteries on page 16).

### Set the time

Only for models with timer mode.

- > Set the current time (Setting the current time on page 14).

## 9 Operation

### 9.1 Tips for enhanced performance

To optimize the performance of the roof air conditioner, observe the following tips:

- Improve the heat insulation of your vehicle by sealing gaps and hanging reflective blinds or curtains on your windows.
- Select an appropriate temperature and fan speed.
- Align the air nozzles sensibly.
- Ensure that the air nozzles and air intake openings are not covered by cloths, paper, or other objects.

Only for mechanical models

- If the vehicle has been under direct sunlight for a long time, operate the roof air conditioner in the Ventilation (⏏) mode with the windows open for a while before switching to the Cooling (❄️) mode.
- Avoid opening doors and windows for as long as possible in the Cooling (❄️) mode.

### 9.2 Basic notes on operation

The mechanical models have three operating modes:

Operating mode	Description
Off	The roof air conditioner is switched off.
Cooling	The roof air conditioner cools the interior.
Ventilation	The roof air conditioner circulates air without cooling.

The fixed-speed and inverter models have two operating modes:

Operating mode	Description
Standby	The roof air conditioner is ready for operation and can be switched on with the remote control. The ambient lights are available. The remote control is also in standby, but you can switch the remote control on independently from the roof air conditioner.
On	The roof air conditioner is conditioning the air in the interior.

### 9.3 Mechanical models

The given information in this chapter applies only to the FJX4233M roof air conditioners.

#### 9.3.1 Switching the roof air conditioner on and off

The roof air conditioner has two air conditioning modes:

- Ventilation (🌀) mode
- Cooling (❄️) mode



**NOTE** Before you switch from Ventilation mode to Cooling mode or vice versa, wait for at least 30 s. Otherwise the switching current may blow the fuse.

Each mode has three settings:

- ..: Low
  - ...: Medium
  - ....: High
- > To switch on, turn the ⏻ knob to the Ventilation (🌀) mode position or the the Cooling (❄️) mode position and choose the desired setting.
- ✓ The roof air conditioner is switched on and operates with the values that were set before switching off.
- > To switch off, turn the ⏻ knob to position 0.

#### 9.3.2 Setting the temperature

- > Turn the 🕒 knob into the desired position. Turning the knob clockwise means a cooler temperature.
- ✓ The temperature is set on the roof air conditioner.

### 9.4 Fixed-speed and inverter models

The given information in this chapter applies to fixed-speed and inverter models.

#### 9.4.1 Using the remote control

Consider the following hints when using the remote control:



- Point the remote control at the IR receiver of the control panel.
- The corresponding settings and values are directly transmitted to the roof air conditioner when you press a button.

- The roof air conditioner confirms the receipt of data with a beep sound.
  - Values increase or decrease faster when you press and hold the + or – button.
  - In the standby mode, the remote control display is inactive too. You can switch the remote control on to standby independently from the roof air conditioner.
- > To switch only the remote control to or from standby, press the  button while not pointing to the control panel's IR receiver.

### 9.4.2 Switching the roof air conditioner on and to standby



#### NOTE





- When the roof air conditioner is switched on, it resumes operation with the previously set values.
  - The roof air conditioner can be switched off only by cutting the power supply.
- > Press the  button on the remote control or the  button on the control panel to switch the roof air conditioner between on and standby modes.

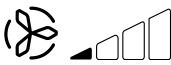

### 9.4.3 Selecting the air conditioning mode

- > Select the desired air conditioning mode using the MODE button (see Air conditioning modes on page 10).
- ✓ The roof air conditioner confirms the receipt of the values with a beep sound. The roof air conditioner is switched to the selected air conditioning mode.

### 9.4.4 Selecting the fan speed manually

In all modes, except for the Automatic (**A**) and Dehumidifying () modes, the fan speed can be selected manually.

Display message	Description
	Low fan level
	Medium fan level
	High fan level.
	Turbo fan level.
	Automatic mode (the fan speed is adjusted based on the ambient temperature).

- > Press the  button of the remote control or the  button of the control panel to select the desired fan speed.
- ✓ The roof air conditioner confirms the receipt of the values with a beep sound.

The new fan speed is set.

### 9.4.5 Setting the temperature

In the Automatic (**A**), Cooling () , Heating () , and Dehumidifying () modes, you can specify a temperature between 16°C and 31°C.

- > Use the + or – button on the remote control to set the desired temperature.
- ✓ The roof air conditioner confirms the receipt of the values with a high note. The temperature is set on the roof air conditioner.

### 9.4.6 Setting the current time

The remote control needs the current time in order to program the timer. The time is shown on the remote control display.

1. Press and hold the  button in order to get into the mode for setting the time.
  - ✓ The time flashes on the remote control display.
2. Use the + or – button to set the current time. Press and hold the + or – button longer than 2 s to increase or decrease the time quicker.
3. Press the **SET** button to confirm the time.

### 9.4.7 Setting the timer

The timer function allows you to set a specific time period for air conditioning. You can specify the switch-on time, the switch-to-standby time, or both values.





The timer function is set via remote control.



**NOTE** The remote control will return to its initial mode if no button is pressed on the remote control for 15 s during timer setup.

#### Setting the switch-on timer





1. Select the desired air conditioning mode and set all required values (e.g., temperature).
2. If necessary, switch the roof air conditioner to standby.
 

The switch-on timer can only be set when the roof air conditioner is in **standby** mode.
3. Press the  button once.
  - ✓ The   symbol flashes on the remote control display.
4. Use the + or – button to set the time when the roof air conditioner shall be switched on.
5. Press the  button.

The switch-on timer is set. The roof air conditioner will be switched on with the selected settings at the specified time.







#### Setting the switch-to-standby timer

1. If necessary, switch the roof air conditioner on.
 

The switch-to-standby timer can only be set when the roof air conditioner is switched **on**.
2. Press the  button twice.
  - ✓ The   symbol flashes on the remote control display.
3. Use the + or – button to set the time when the roof air conditioner shall be switched to standby.
4. Press the  button.



The switch-to-standby timer is set. The roof air conditioner will be switched to standby at the specified time.

#### Setting the switch-on timer and the switch-to-standby timer

1. Select the desired air conditioning mode and all required values (for example the temperature).
2. Press the  button three times.
  - ✓ The     symbol is shown on the remote control display. The ON symbol flashes.
3. Use the + or – button to set the time when the roof air conditioner shall be switched on.
4. Press the  button.
  - ✓ The **OFF** symbol flashes.

5. Use the + or – button to set the time when the roof air conditioner shall be switched to standby.
6. Press the  button.
  - ✓ The switch-on and switch-to-standby timers are set. The roof air conditioner will be operating for the specified time period.

### Canceling the timer







- > To **cancel** preset timer, press the  button once.
- ✓ The    symbols disappear. Preset values are discarded.

## 9.4.8 Setting the sleep function

The sleep function is only available in Cooling () or Heating () modes.

The sleep function limits the fan speed to a lower level to reduce the noise levels for easier sleeping.

**Only for inverter models:** The sleep function additionally limits the compressor speed.

- > To activate the sleep function proceed as follows:
  - a) Set the required temperature (Setting the temperature on page 13).
  - b) Press the  button on the remote control or the  button on the control panel.
- ✓ The symbol  appears in the remote control display. The sleep function is activated.
- > To deactivate the sleep function, press the  or the  button on the remote control or the  button on the control panel.
- ✓ The symbol  disappears in the remote control display. The sleep function is deactivated.

## 9.4.9 Activating the I feel function

When this function is active, the remote control measures the room temperature and transmits this measurement to the roof air conditioner every 10 minutes. The roof air conditioner adapts the target value to this measurement. The I feel function is only active when the temperature range is between +18 °C and +29 °C.

The remote control should not be kept in a part of the room that is considerably warmer or colder than the average room temperature. For example, don't leave the remote control in the sun or in front of the roof air conditioner.

When the temperature rises above +29 °C or falls below +18 °C, the I feel function is deactivated. The  symbol flashes three times in the display and then turns off.

1. Press the button.
- ✓ The I feel function is activated.

The  symbol appears in the display.

2. Position the remote control so that it points at the IR receiver on the control panel. Otherwise, the values cannot be transmitted to the roof air conditioner.

## 9.4.10 Operating the ambient lights









### WARNING! Risk of injury

By law it is forbidden to use the external lights when driving the vehicle.

The  button on the remote control is active even if the remote control is switched off.

### Only for models with ADB light:

- > To switch the internal lights on or off, press the  button on the remote control or on the control panel.
- ✓ The  symbol flashes once in the display of the remote control when the internal lights are switched **on**.

- > To dim the internal lights, proceed as follows:
  - a) Press the  button on the remote control or on the control panel for 3 s .
  - b) When pressing the  button on the remote control, press the  button to dim the internal light between 50 % and 100 % .
  - c) When pressing the  button on the control panel, the internal light's brightness cycles between 50 % and 100 % . Release the  button when the the desired brightness is reached.

**Only for inverter models:**

- > To switch the external lights on or off, press the  button on the control panel.

**9.4.11 Replacing the remote control batteries**



**NOTE** The remote control display may still be bright even if the batteries are running low. Replace the batteries when the remote control indicates low batteries.

- > Replace the batteries as shown.



- ✓ The display shows all symbols for 5 s .



Protect the environment! Do not dispose of any batteries with general household waste. Return defective or used batteries to your retailer or dispose of them at collection points.

## 9.5 Regulating air supply within the vehicle

The air flow can be adjusted along the ceiling or towards the floor.

- > Turn the slats in the air nozzles independently in the required directions.

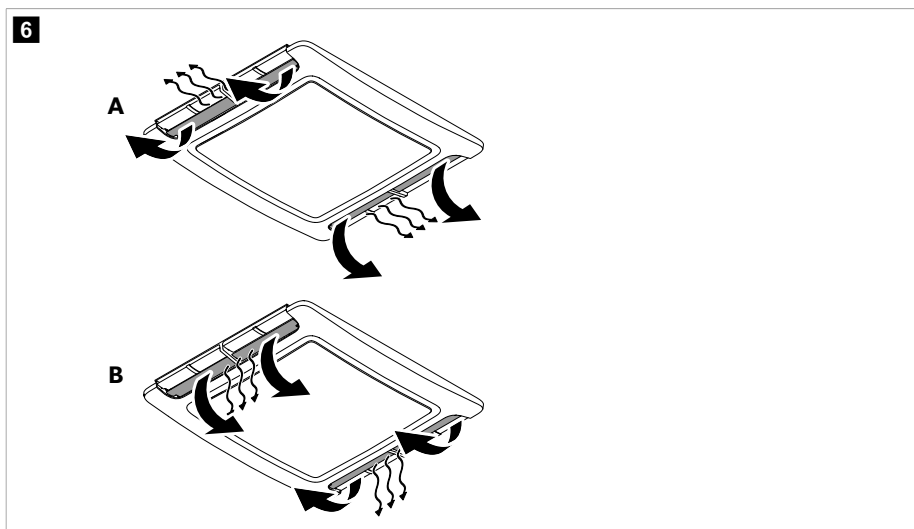

## 10 Cleaning the roof air conditioner



### NOTICE! Damage hazard

- > Do not use means to accelerate the defrosting process or to clean, other than those recommended by the manufacturer.
- > Do not clean the roof air conditioner with a high-pressure cleaner. Exposure to water can damage the roof air conditioner.
- > Do not use sharp or hard objects or cleaning agents for cleaning as these may damage the roof air conditioner.
- > Do not use petrol, diesel, or solvents.

1. Regularly remove leaves and other dirt from the air intake and the ventilation grilles of the roof air conditioner. Do not damage the ventilation grilles in the process.



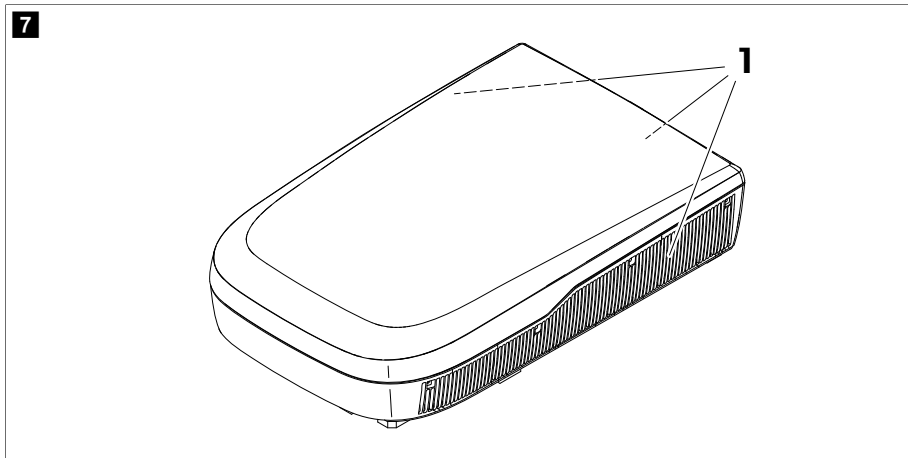

2. Occasionally clean the housings of the roof top unit and the air distribution box with a damp cloth. Use only water with a gentle cleaning agent.
3. **Only for models with remote control:** Occasionally clean the remote control with a slightly damp cloth. Clean the display with a cleaning cloth for glasses.
4. **Only for models with air distribution box:** Occasionally clean the air distribution box display with a mild solution of warm soapy water. The display screen is acrylic and can be damaged by some common household chemicals such as chemical cleaners, window cleaners, alcohol, certain tensides, organic solvents, and softeners.

## 11 Maintenance



### **WARNING! Risk of injury**

Any other maintenance work in addition to the described subjects here may only be carried out by qualified personnel who are familiar with the risks involved when handling refrigerant and air conditioning systems as well as the relevant regulations.

**Interval**

Regularly

**Inspection/maintenance**

Check whether the condensation water drainage channels (1) at the sides of the roof air conditioner are clear and the condensation water is able to escape.

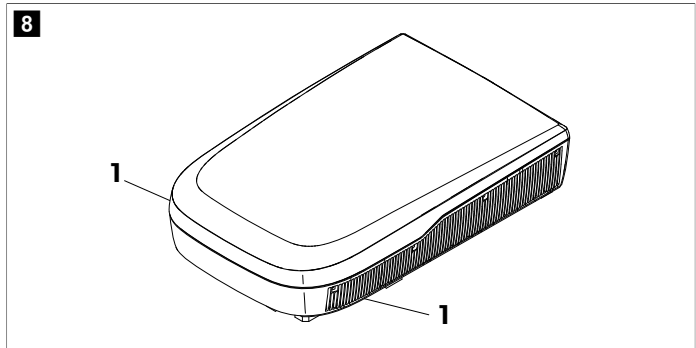





**Interval**

Regularly  
(only for mechanical models)

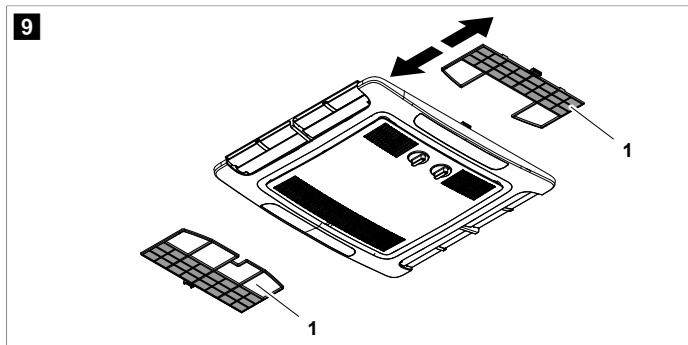
**Inspection/maintenance**

Clean the filter of the air distribution box.



1. Remove the filters (1 in  Fig. 9 on page 20).
2. Clean the filters with a detergent solution and let them dry.
3. Slide the dry filters back (  Fig. 9 on page 20). If the filter is bent, remove the ventilation grille (  Fig. 10 on page 20) and press the front of the filter upwards while sliding it back into place (  Fig. 11 on page 20).

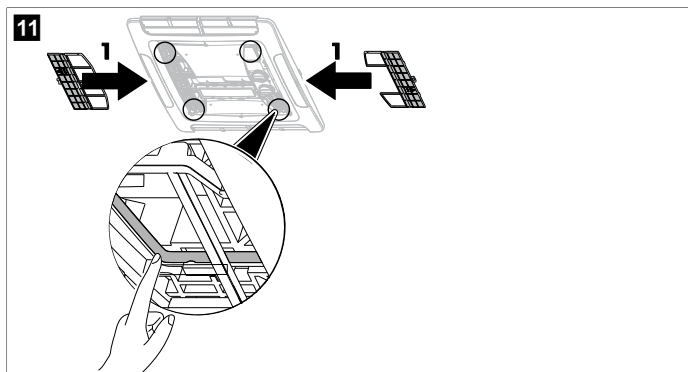
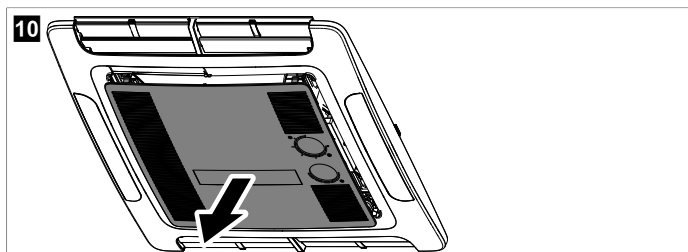

**Interval**





Regularly

(only for fixed-speed and inverter models)

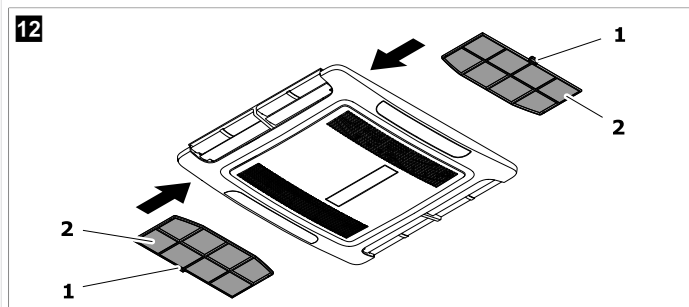
**Inspection/maintenance**

Clean the filter of the air distribution box.



1. Insert a flat screwdriver into the handle (1 in  Fig. 12 on page 21) to pull the filters (2 in  Fig. 12 on page 21) slightly out.
2. Remove the filters by hand.
3. Clean the filters with a detergent solution and let them dry.
4. Slide the dry filters back (  Fig. 12 on page 21). If the filter is bent, remove the ventilation grille (  Fig. 13 on page 21) and press the front of the filter upwards while sliding it back into place (  Fig. 14 on page 21).

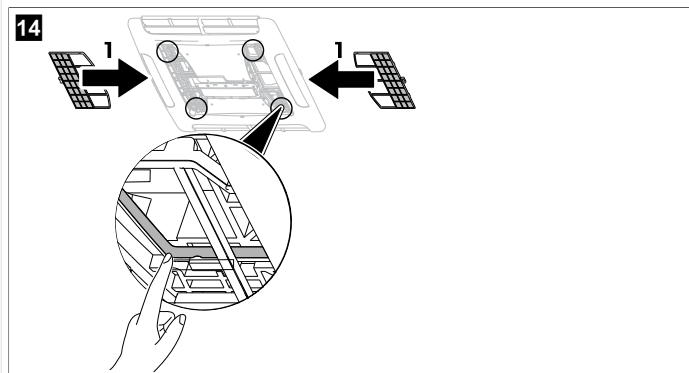
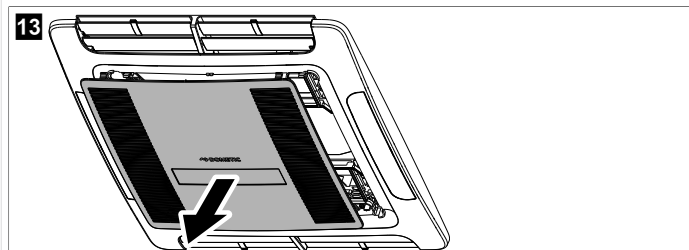

Interval	Inspection/maintenance
Once per year	<ul style="list-style-type: none"> <li>• Have the heat exchanger of the roof air conditioner serviced by specialist company.</li> <li>• Check the seals between the roof air conditioner and the vehicle roof for cracks and other damage.</li> <li>• Check whether the fastening bolts are tightened to the correct torque (2.5 Nm ± 0.3 Nm) and adjust if necessary.</li> </ul>

## 12 Troubleshooting

Problem	Possible cause	Suggested remedy
Not cooling well	The roof air conditioner is not set to cooling.	Set the roof air conditioner to cooling.
	The ambient temperature is above 52°C.	The roof air conditioner is only designed for ambient temperatures of up to 52°C.
	The temperature set is higher than the room temperature.	Select a lower temperature.
	The ambient temperature is below 16°C.	The roof air conditioner is designed for cooling only at ambient temperatures above 16°C.
	One of the temperature sensors is defective.	Contact an authorized service agent or Dometic.
	The evaporator fan is damaged.	Contact an authorized service agent or Dometic.
	The condenser fan is damaged.	Contact an authorized service agent or Dometic.
<b>Only for models with heating mode:</b> Not heating well	The roof air conditioner is not set to heating.	Set the roof air conditioner to heating.
	The ambient temperature is below -2°C.	The roof air conditioner is designed for ambient temperatures above -2°C.
	The temperature set is lower than the room temperature.	Select a higher temperature.
	One of the temperature sensors is defective.	Contact an authorized service agent or Dometic.
	The evaporator fan is damaged.	Contact an authorized service agent or Dometic.
Low Air output	The air intake openings are blocked or obstructed.	Remove any leaves and other dirt from the ventilation grilles of the roof air conditioner.
	The fan is defective.	Contact an authorized service agent or Dometic.
Water enters the vehicle.	The condensation water drainage openings are clogged up.	Clean the water drainage openings from condensation water.
	The seals are damaged.	Contact an authorized service agent or Dometic.

Problem	Possible cause	Suggested remedy
The roof air conditioner does not switch on.	No power supply connected.	Check the power supply.
	The voltage is too low (< 200 V).	The power supply at the camping site is not sufficient.
	The voltage converter is defective.	Contact an authorized service agent or Dometic.
	One of the temperature sensors is defective.	Contact an authorized service agent or Dometic.
	The electrical fuse of the power supply is too low.	<ul style="list-style-type: none"> <li>&gt; The power supply at the camping site is overloaded. Check the power supply at the camping site.</li> <li>&gt; If applicable, unwind the power cable drum.</li> <li>&gt; Reduce the active electrical consumers in the vehicle.</li> <li>&gt; The electrical protection at the camping site is not sufficient. Check the electrical protection at the camping site.</li> </ul>
The roof air conditioner does not switch off.	One of the temperature sensors is defective.	Contact an authorized service agent or Dometic.
	The electrical fuse of the power supply is too low.	Contact an authorized service agent or Dometic.
<b>Only for fixed-speed and inverter models:</b> The roof air conditioner constantly switches itself off.	The icing sensor has tripped.	The outer temperature is too low or all air nozzles are closed.
The display shows: P0	Over temperature or over current on IPM module	Contact an authorized service agent or Dometic.
The display shows: P1	Under voltage protection	Check with the campsite management if the voltage at the campsite is sufficient.
The display shows: P2	Unit AC over-current protection	Contact an authorized service agent or Dometic.
The display shows: P3	Overvoltage protection	Check with the campsite management if the voltage at the campsite is sufficient.
The display shows: P4	Discharge tube overheat protection	Contact an authorized service agent or Dometic.
The display shows: P5	Evaporator coil protection (cooling mode)	Contact an authorized service agent or Dometic.
The display shows: P6	Condenser coil protection (cooling mode)	Contact an authorized service agent or Dometic.
The display shows: P7	Evaporator coil protection (heating mode)	Contact an authorized service agent or Dometic.
The display shows: P9	Compressor drive abnormal or compressor does not start	Contact an authorized service agent or Dometic.

<b>Problem</b>	<b>Possible cause</b>	<b>Suggested remedy</b>
The display shows: E0	Communication failure	Contact an authorized service agent or Dometic.
The display shows: E1	Room temperature sensor fault	Contact an authorized service agent or Dometic.
The display shows: E2	Evaporator coil temperature sensor fault	Contact an authorized service agent or Dometic.
The display shows: E3	Condenser coil temperature sensor fault	Contact an authorized service agent or Dometic.
The display shows: E7	Outdoor temperature sensor failure	Contact an authorized service agent or Dometic.
The display shows: E8	Discharge tube temperature sensor failure	Contact an authorized service agent or Dometic.
The display shows: E9	Compressor drive or IPM module fault	Check with the campsite management if the voltage at the campsite is sufficient. Contact an authorized service agent or Dometic.
The display shows: EA	Current sensor fault	Contact an authorized service agent or Dometic.
The display shows: EE	Outdoor EEPROM fault	Contact an authorized service agent or Dometic.
The display shows: EL	LIN-BUS/CI-BUS communication failure	Contact an authorized service agent or Dometic.

## 13 Disposal



Place the packaging material in the appropriate recycling waste bins, wherever possible. Consult a local recycling center or specialist dealer for details about how to dispose of the product in accordance with the applicable disposal regulations.



Protect the environment! Do not dispose of any batteries with general household waste. Return defective or used batteries to your retailer or dispose of them at collection points.

## 14 Warranty

The statutory warranty period applies. If the product is defective, please contact the manufacturer's branch in your country (see [dometic.com/dealer](http://dometic.com/dealer)) or your retailer.

For repair and warranty processing, please include the following documents when you send in the device:

- A copy of the receipt with purchasing date
- A reason for the claim or description of the fault

Note that self-repair or nonprofessional repair can have safety consequences and might void the warranty.

## 15 Technical data

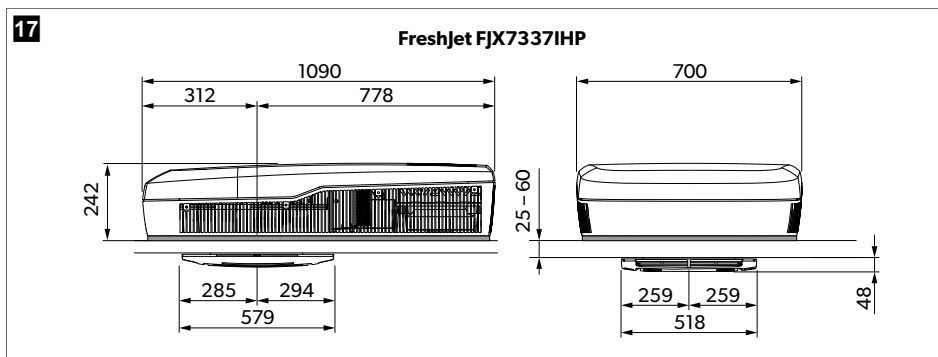
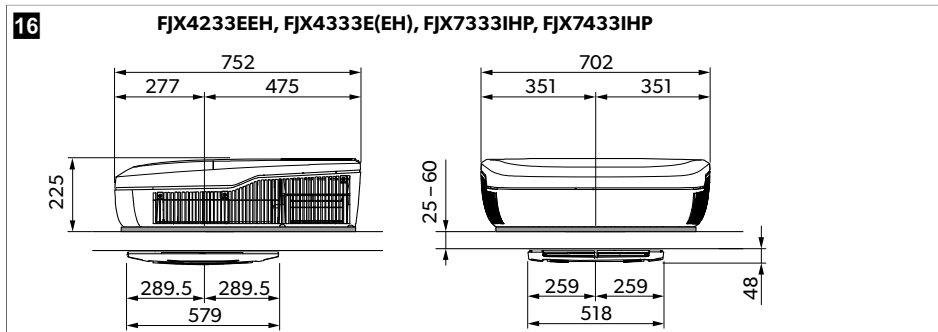
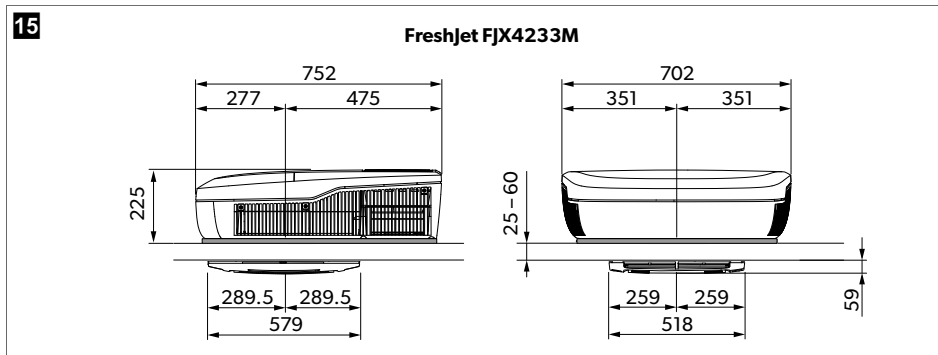



18

**FreshJet FJX7457IHP**

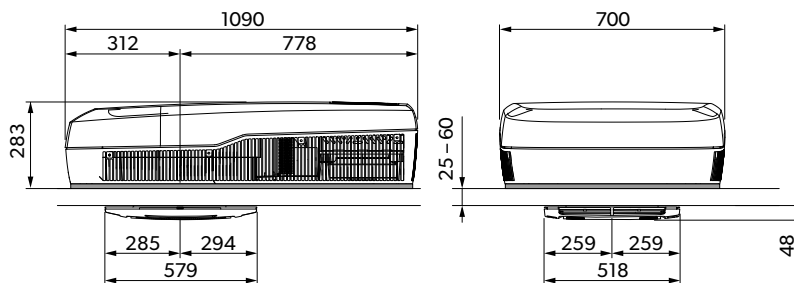



This product contains fluorinated greenhouse gases.

The cooling unit is hermetically sealed.





Hereby, Dometic (Zhuhai) Technology Co., Ltd. declares that the radio equipment type FJX4233M, FJX4233EEH, FJX4333EEH, FJX4333E, FJX7333IHP, FJX7433IHP, FJX7337IHP, FJX7457IHP is in compliance with Directive 2014/53/EU. The full text of the EU declaration of conformity is available at the following internet address: [documents.dometic.com](http://documents.dometic.com)

	<b>FreshJet FJX4233M</b>
Cooling capacity based on ISO 5151	1500 W
AC input voltage	220 V ... 240 V / 50 Hz
Rated cooling current	3.1 A
Required fuse	Min. 4 A , max. 16 A
Operating temperature range	-2°C ... 52°C
Refrigerant	R410a
Refrigerant quantity	380 g
CO <sub>2</sub> equivalent	0.793 t
Global warming potential (GWP)	2088
Protection class (roof top unit)	IPX4
Noise level (highest fan setting)	< 70 dB(A)
Frequency	2.4 GHz
Maximum radio frequency power	19.14 dBm
Suggested max. vehicle length (with insulated walls)	≤ 5 m
Dimensions L x W x H	 Fig. 15 on page 25
Weight	< 30 kg

<b>FreshJet FJX4233M</b>			
Inspection/certification			
	<b>FreshJet FJX4233EEH</b>	<b>FreshJet FJX4333EEH</b>	<b>FreshJet FJX4333E</b>
Cooling capacity based on ISO 5151	1700 W	2200 W	2200 W
Heating capacity based on ISO 5151	800 W	1000 W	-
AC input voltage	220 V ... 240 V / 50 Hz		
Rated cooling current	3.4 A	4.6 A	4.6 A
Rated heating current	3.7 A	4.4 A	-
Required fuse	Min. 4 A, max. 16 A	Min. 5 A, max. 16 A	Min. 5 A, max. 16 A
Operating temperature range	-2°C ... 52°C		
Refrigerant	R32		
Refrigerant quantity	320 g	360 g	360 g
CO <sub>2</sub> equivalent	0.216 t	0.243 t	0.243 t
Global warming potential (GWP)	675		
Protection class (roof top unit)	IPX4		
Noise level (highest fan setting)	< 70 dB(A)		
Frequency	2.4 GHz		
Maximum radio frequency power	19.14 dBm		
Suggested max. vehicle length (with insulated walls)	≤ 6 m	≤ 7 m	≤ 7 m
Dimensions L x W x H	 Fig. 16 on page 25		
Weight	< 30 kg	< 30 kg	< 30 kg
Inspection/certification			

	<b>FreshJet FJX7333IHP</b>	<b>FreshJet FJX7433IHP</b>	<b>FreshJet FJX7337IHP</b>	<b>FreshJet FJX7457IHP</b>
Cooling capacity based on ISO 5151	2200 W	2537 W	3000 W	3500 W
Heating capacity based on ISO 5151	2000 W	2285 W	2500 W	3000 W
AC input voltage	220 V ... 240 V / 50 Hz ... 60 Hz			
Rated cooling current	< 5.9 A	< 6.9 A	< 7.3 A	< 7.5 A
Rated heating current	< 3.7 A	< 4.7 A	< 5.9 A	< 6.5 A
Required fuse	Min. 6 A, max. 16 A	Min. 8 A, max. 16 A	Min. 8 A, max. 16 A	Min. 8 A, max. 16 A

## EN Dometic FJX

	<b>FreshJet FJX7333IHP</b>	<b>FreshJet FJX7433IHP</b>	<b>FreshJet FJX7337IHP</b>	<b>FreshJet FJX7457IHP</b>
Operating temperature range	-2°C ... 52°C			
Refrigerant	R32			
Refrigerant quantity	400 g	420 g	480 g	650 g
CO <sub>2</sub> equivalent	0.270 t	0.284 t	0.324 t	0.439 t
Global warming potential (GWP)	675			
Protection class (roof top unit)	IPX4			
Noise level (highest fan setting)	< 70 dB(A)			
Frequency	2.4 GHz			
Maximum radio frequency power	19.14 dBm			
Suggested max. vehicle length (with insulated walls)	≤ 7 m	≤ 7 m	≤ 7 m	> 8 m
Dimensions L x W x H	 Fig. 16 on page 25		 Fig. 17 on page 25	 Fig. 18 on page 26
Weight	< 30 kg	< 35 kg	< 35 kg	< 40 kg
Inspection/certification	 			

# Deutsch

1	Wichtige Hinweise.....	29
2	Erklärung der Symbole.....	29
3	Sicherheitshinweise.....	30
4	Bestimmungsgemäßer Gebrauch.....	31
5	Erklärung der Symbole am Gerät.....	32
6	Technische Grenzen und Bedingungen.....	32
7	Technische Beschreibung.....	32
8	Vor dem ersten Gebrauch.....	38
9	Betrieb.....	38
10	Dachklimaanlage reinigen.....	45
11	Wartung.....	46
12	Fehlersuche und Fehlerbehebung.....	50
13	Entsorgung.....	53
14	Gewährleistung.....	53
15	Technische Daten.....	53

## 1 Wichtige Hinweise

Lesen und befolgen Sie bitte alle Anweisungen, Richtlinien und Warnhinweise in diesem Produkthandbuch sorgfältig, um sicherzustellen, dass Sie das Produkt ordnungsgemäß installieren und stets ordnungsgemäß betreiben und warten. Diese Anleitung MUSS bei dem Produkt verbleiben.

Durch die Verwendung des Produktes bestätigen Sie hiermit, dass Sie alle Anweisungen, Richtlinien und Warnhinweise sorgfältig gelesen haben und dass Sie die hierin dargelegten Bestimmungen verstanden haben und ihnen zustimmen. Sie erklären sich damit einverstanden, dieses Produkt nur für den angegebenen Verwendungszweck und gemäß den Anweisungen, Richtlinien und Warnhinweisen dieses Produkthandbuchs sowie gemäß allen geltenden Gesetzen und Vorschriften zu verwenden. Eine Nichtbeachtung der hierin enthaltenen Anweisungen und Warnhinweise kann zu einer Verletzung Ihrer selbst und anderer Personen, zu Schäden an Ihrem Produkt oder zu Schäden an anderem Eigentum in der Umgebung führen. Dieses Produkthandbuch, einschließlich der Anweisungen, Richtlinien und Warnhinweise, sowie die zugehörige Dokumentation können Änderungen und Aktualisierungen unterliegen. Aktuelle Produktinformationen finden Sie unter [documents.dometic.com](http://documents.dometic.com).

## 2 Erklärung der Symbole

Ein Signalwort kennzeichnet Sicherheits- und Sachschadensmeldungen und gibt zudem den Grad oder das Ausmaß der Gefährdung an.



### **GEFAHR!**

Kennzeichnet eine Gefahrensituation, die zum Tod oder schwerer Verletzung führt, wenn die jeweiligen Anweisungen nicht befolgt werden.



### **WARNUNG!**

Kennzeichnet eine Gefahrensituation, die zum Tod oder schwerer Verletzung führen könnte, wenn die jeweiligen Anweisungen nicht befolgt werden.



### **VORSICHT!**

Kennzeichnet eine Gefahrensituation, die zu geringer oder mittelschwerer Verletzung führen könnte, wenn die jeweiligen Anweisungen nicht befolgt werden.



### **ACHTUNG!**

Kennzeichnet eine Situation, die zu Sachschäden führen kann, wenn die jeweiligen Anweisungen nicht befolgt werden.



**HINWEIS** Zusätzliche Informationen zur Bedienung des Produktes.

### 3 Sicherheitshinweise



**WARNUNG! Nichtbeachtung dieser Warnungen kann zum Tod oder schwerer Verletzung führen.**

- > **Elektrogeräte sind kein Kinderspielzeug!** Das Gerät ist nicht für die Benutzung durch Personen (einschließlich Kinder) mit eingeschränkten physischen, sensorischen oder geistigen Fähigkeiten oder Mangel an Erfahrung und/oder Wissen geeignet, es sei denn, sie werden beaufsichtigt oder wurden im sicheren Gebrauch des Gerätes unterwiesen.
- > Kinder müssen beaufsichtigt werden um sicherzustellen, dass sie nicht mit dem Gerät spielen.
- > Dieses Gerät kann von Kindern ab 8 Jahren und von Personen mit verringerten physischen, sensorischen oder geistigen Fähigkeiten oder Mangel an Erfahrung und/oder Wissen verwendet werden, wenn diese Personen beaufsichtigt oder im sicheren Gebrauch des Gerätes unterwiesen wurden und die daraus resultierenden Gefahren verstanden haben.
- > Die Reinigung darf nicht von Kindern ohne Aufsicht durchgeführt werden.
- > Jede Person, die an einem Kältemittelkreislauf arbeitet oder in diesen eingreift, sollte im Besitz eines aktuellen, gültigen Zertifikats einer von der Industrie anerkannten Prüfstelle sein, das ihre Kompetenz zum sicheren Umgang mit Kältemitteln gemäß einer von der Industrie anerkannten Prüfspezifikation bestätigt.
- > Die Wartung darf nur gemäß den Empfehlungen des Geräteherstellers durchgeführt werden. Wartungs- und Reparaturarbeiten, die die Hilfe anderer qualifizierter Personen erfordern, sind unter der Aufsicht der für den Umgang mit brennbaren Kältemitteln geschulten Person durchzuführen.
- > Die Reparatur des Geräts darf nur von Fachkräften durchgeführt werden, die mit den verbundenen Gefahren bzw. den einschlägigen Vorschriften vertraut sind. Durch unsachgemäße Reparaturen können erhebliche Gefahren entstehen. Wenn Reparaturen notwendig sind, wenden Sie sich an den Kundendienst in Ihrem Land (siehe [dometic.com/dealer](http://dometic.com/dealer)).
- > Unterbrechen Sie bei Arbeiten am Gerät immer die Stromversorgung.
- > Das Gerät muss in einem Raum aufbewahrt werden, in dem keine Zündquellen wie offene Flammen, ein in Betrieb befindliches Gasgerät oder ein in Betrieb befindliches elektrisches Heizgerät ständig in Betrieb sind.
- > Das Gerät darf nicht durchstochen oder verbrannt werden.
- > Beachten Sie, dass Kältemittel möglicherweise keinen Geruch aufweisen.
- > Setzen Sie das Gerät nicht in der Nähe von entflammaren Flüssigkeiten oder in geschlossenen Räumen ein.
- > Achten Sie darauf, dass brennbare Gegenstände nicht im Bereich des Luftaustritts gelagert oder montiert sind. Der Abstand muss mindestens 50 cm betragen.
- > Halten Sie die Lüftungsöffnungen frei von Hindernissen.
- > Beschädigen Sie nicht den Kältekreislauf.
- > Auf keinen Fall dürfen bei der Suche nach Kältemittellecks oder beim Aufspüren von Kältemittellecks potenzielle Zündquellen verwendet werden. Ein Halogenidbrenner (oder ein anderer Detektor mit offener Flamme) darf nicht verwendet werden.
- > Die Dachklimaanlage ist für die Montage an einem Fahrzeug mit einer Bodenfläche von größer als 4 m<sup>2</sup> vorgesehen.



**VORSICHT! Nichtbeachtung dieser Hinweise kann zu leichten bis mittelschweren Verletzungen führen.**

- > Greifen Sie nicht in Lüftungsauslässe und führen Sie keine Fremdgegenstände in das Gerät ein.
- > Im Falle von Feuer lösen Sie nicht den oberen Deckel des Geräts. Verwenden Sie zugelassene Löschmittel. Verwenden Sie kein Wasser zum Löschen.
- > Wenn das Anschlusskabel beschädigt ist, muss es durch den Hersteller, seinen Kundendienst oder eine ähnlich qualifizierte Fachkraft ersetzt werden, um Gefährdungen zu vermeiden.
- > Falls das Gerät einen Ionisator enthält, ziehen Sie Ihren Arzt zu Rate, wenn Sie an einer Erkrankung leiden. Der Ionisator kann Ozon (O<sub>3</sub>) in kleinen Mengen erzeugen. Wenn Sie an Lungenerkrankungen, Asthma, Herzerkrankungen, Atemwegserkrankungen, Atemwegsproblemen leiden oder eine Ozonempfindlichkeit aufweisen, ziehen Sie Ihren Arzt zu Rate, um festzustellen, ob die Verwendung dieses Geräts für Sie sicher ist.



**ACHTUNG! Beschädigungsgefahr**

- > Verwenden Sie keine anderen als die vom Hersteller empfohlenen Mittel zur Beschleunigung des Abtauprozesses oder zur Reinigung.
- > Das Gerät ist so zu lagern, dass eine mechanische Beschädigung vermieden wird.
- > Führen Sie keine Änderungen oder Umbauten am Gerät durch!
- > Bei angebauter Anlage dürfen Sie auf keinen Fall mit Ihrem Fahrzeug durch automatische Waschanlagen fahren.
- > Treten Störungen im Kältemittelkreislauf auf, muss das Gerät vom Hersteller, seinem Kundendienst oder einer ähnlich qualifizierten Fachkraft überprüft und repariert werden, um Gefährdungen zu vermeiden.

## 4 Bestimmungsgemäßer Gebrauch

Die Dachklimaanlage ist nur für die Montage auf dem Dach eines Wohnwagens oder Freizeitfahrzeugs zur Kühlung und Heizung vorgesehen.

Die Dachklimaanlage ist **nicht** für Züge, Häuser und Wohnungen geeignet. Die Dachklimaanlage ist **nicht** für die Montage in Baumaschinen, Landmaschinen oder ähnlichen Arbeitsgeräten geeignet.

Dieses Produkt ist nur für den angegebenen Verwendungszweck und die Anwendung gemäß dieser Anleitung geeignet.

Dieses Handbuch enthält Informationen, die für die ordnungsgemäße Installation und/oder den ordnungsgemäßen Betrieb des Produkts erforderlich sind. Installationsfehler und/oder ein nicht ordnungsgemäßer Betrieb oder eine nicht ordnungsgemäße Wartung haben eine unzureichende Leistung und u. U. einen Ausfall des Geräts zur Folge.

Der Hersteller übernimmt keine Haftung für Verletzungen oder Schäden am Produkt, die durch Folgendes entstehen:

- Unsachgemäße Installation oder falscher Anschluss, einschließlich Überspannung
- Unsachgemäße Wartung oder Verwendung von anderen als den vom Hersteller gelieferten Original-Ersatzteilen
- Veränderungen am Produkt ohne ausdrückliche Genehmigung des Herstellers
- Verwendung für andere als die in der Anleitung beschriebenen Zwecke

Dometic behält sich das Recht vor, das Erscheinungsbild des Produkts und dessen technische Daten zu ändern.

## 5 Erklärung der Symbole am Gerät



A2L

Warnung! Material mit geringer Abbrandgeschwindigkeit.



Lesen Sie die Bedienungsanleitung.



Lesen Sie das Servicehandbuch.

## 6 Technische Grenzen und Bedingungen

Die Dachklimaanlage ist für Fahrzeuge mit einer Dachstärke von 25 mm ... 60 mm vorgesehen. Die Dachklimaanlage arbeitet bei Umgebungstemperaturen zwischen  $-2\text{ °C}$  ...  $52\text{ °C}$ . Die Dachklimaanlage ist für den Einbau innerhalb von  $\pm 10^\circ$  zur horizontalen Ebene vorgesehen.

## 7 Technische Beschreibung

Die Dachklimaanlage versorgt den Innenraum des Fahrzeugs mit kühler oder warmer Luft ohne Staub und Schmutz, die entfeuchtet werden kann.

Das Modell FJX4233M weist keine Heizfunktion auf.

Die Dachklimaanlage kann die Temperatur im Fahrzeug auf einen bestimmten Wert absenken, der von der Art des Fahrzeugs, der Umgebungstemperatur und der Kühlleistung der Dachklimaanlage abhängt. Unter einer Außentemperatur von  $16\text{ °C}$  kühlt die Dachklimaanlage nicht mehr.

Die Dachklimaanlage wird mit den folgenden Bedienelementen bedient:

- Bedienfeld
- Fernbedienung (nur bei einigen Modellen, siehe Liste der Modelle auf Seite 32)

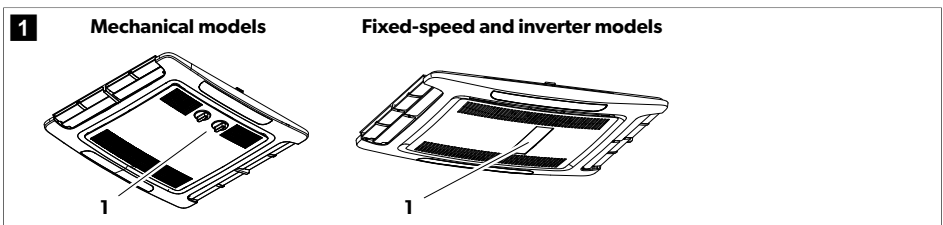

### 7.1 Liste der Modelle

Die Modelle werden nach mechanischen Modellen, Modellen mit fester Drehzahl und Modellen mit Wechselrichter unterschieden.

Die folgende Tabelle zeigt, welche Funktion für ein bestimmtes Modell gilt:

Funktion ● ist verfügbar

Funktion ○ ist aufrüstbar

	FJX4233M	FJX4233EEH	FJX4333EEH	FJX4333E	FJX7333IHP	FJX7337IHP
					FJX7433IHP	FJX7457IHP
	Mechanisch	Feste Drehzahl			Wechselrichter	
Automatisch		●	●	●		●
Kühlung	●	●	●	●		●
Heizung		●	●	○		●
Belüftung	●	●	●	●		●
Entfeuchtung		●	●	●		●
Luftreiniger	○	●	●	○		●
ADB-Leuchte		●	●	○		●
Außenbeleuchtung						●
Timer		●	●	●		●
Sleep		●	●	●		●
Sanftanlauf			●	○		●

## 7.2 Bedienfeld

### Bedienfeld für mechanische Modelle

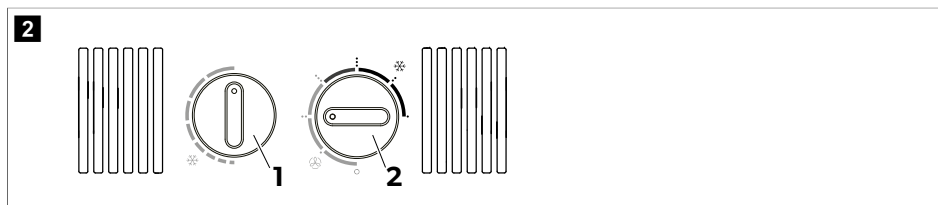

Knopf	Beschreibung
①	Wählt die Temperatur aus. Für eine stärkere Kühlung im Uhrzeigersinn drehen.
⊖	Schaltet die Dachklimaanlage ein oder aus und wählt die Intensität der Luftzirkulation im Lüftermodus (🌀) bzw. die Kühlintensität im Kühlbetrieb (❄️) aus.



**Bedienfeld für Modelle mit fester Drehzahl und Wechselrichter**

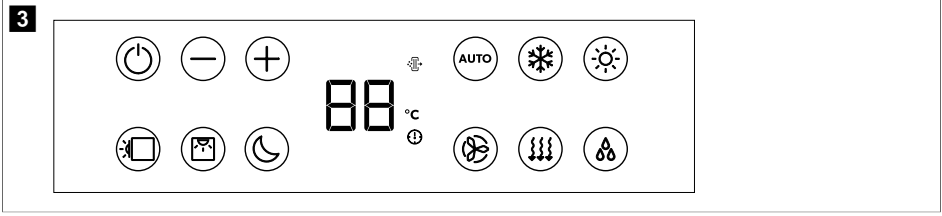

Symbol	Beschreibung
	Schaltet die Dachklimaanlage ein oder in den Bereitschaftszustand.
	Erhöht den aktuell angezeigten Wert.
	Verringert den aktuell angezeigten Wert.
	Stellt eine Verbindung über Bluetooth/WLAN her, wenn beide Tasten gleichzeitig gedrückt werden.
	Schaltet das Umgebungslicht in der Dachklimaanlage ein oder aus.
	Schaltet das Umgebungslicht im Luftverteilerkasten ein oder aus.
	Aktiviert die Sleep-Funktion (nur bei Modellen mit Sleep-Funktion).
	Zeigt die eingestellte Temperatur an und zeigt die Lüfterstufe an, wenn der Lüfter eingestellt ist.
	Zeigt an, dass der Luftreiniger-Modus aktiv ist.
	Zeigt an, dass die Temperatur in Grad Celsius angezeigt wird.
	Zeigt an, dass der Timer eingestellt ist.
	Aktiviert/deaktiviert den Automatikbetrieb (nur bei Modellen mit Automatikbetrieb).
	Aktiviert/deaktiviert den Kühlbetrieb (nur bei Modellen mit Kühlbetrieb).
	Aktiviert/deaktiviert den Heizbetrieb (nur bei Modellen mit Heizbetrieb).
	Passt die Lüftergeschwindigkeit zwischen niedrig, mittel, hoch, Turbo oder Automatik an (die Stufen werden bei Änderung für kurze Zeit als 1, 2, 3, 4 oder AA im Display des Luftverteilerkastens angezeigt).
	Aktiviert/deaktiviert den Lüftermodus (nur bei Modellen mit Lüftermodus). Zur Luftzirkulation ohne Heizen oder Kühlen.
	Aktiviert/deaktiviert den Entfeuchtungsmodus (nur bei Modellen mit Entfeuchtungsmodus).

### 7.3 Fernbedienung





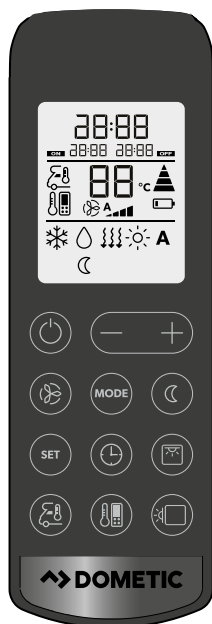







Die Fernbedienung ist nur für einige Modelle erhältlich, siehe Liste der Modelle auf Seite 32.

4



Bedien- und Anzeigeelemente  Abb. 4 auf Seite 35:



Taste	Beschreibung
—	<p><b>Display</b></p> <p>Folgendes wird angezeigt:</p> <ul style="list-style-type: none"> <li>• Uhrzeit</li> <li>• ausgewählte Raumtemperatur (Zielwert) in °C</li> <li>• tatsächliche Raumtemperatur</li> <li>• Klimamodus</li> <li>• Lüftungsgeschwindigkeit</li> <li>• Symbole für aktivierte Zusatzfunktionen</li> <li>• Batteriestatus</li> </ul>
	Schaltet die Dachklimaanlage ein oder in den Stand-By-Modus.
	Erhöht den aktuell angezeigten Wert.
	Verringert den aktuell angezeigten Wert.

Taste	Beschreibung
	Wählt die Lüfterdrehzahl aus (Gebläsestufe manuell wählen auf Seite 40).
	Wählt den Klimamodus aus (nur bei Modellen mit Automatikbetrieb). Das entsprechende Symbol wird angezeigt.
	Aktiviert die Sleep-Funktion (nur bei Modellen mit Sleep-Funktion). Das Symbol  wird angezeigt.
	Bestätigt und speichert die Einstellungen.
	Stellt den Timer und die Uhr ein.
	Schaltet das Umgebungslicht im Luftverteilerkasten ein oder aus.
	Einmal drücken, um die aktuelle Innentemperatur anzuzeigen. Das Symbol  wird angezeigt. Zweimal drücken, um die eingestellte Temperatur anzuzeigen.
	Aktiviert die I Feel-Funktion. Das Symbol  wird angezeigt. Die I Feel-Funktion gleicht alle 10 min die Zieltemperatur mit der von der Fernbedienung gemessenen tatsächlichen Temperatur ab.
	Schaltet das Umgebungslicht in der Dachklimaanlage ein oder aus.
	Zeigt an, dass die Batterien der Fernbedienung leer sind. Ersetzen Sie die Batterien (Batterien der Fernbedienung austauschen auf Seite 43).
	Zeigt an, dass die Fernbedienung Werte an die Dachklimaanlage sendet.





## 7.4 Klimamodi

### Klimamodi mechanischer Modelle

Die Dachklimaanlage verfügt über folgende Klimamodi:





Klimamodus	Angezeigtes Symbol	Beschreibung
Kühlung		Sie legen die Temperatur und die Lüftereinstellungen fest und die Dachklimaanlage kühlt den Innenraum auf diese Temperatur.
Belüftung		Sie legen die Lüftereinstellungen fest und die Dachklimaanlage zirkuliert Luft, ohne zu heizen oder zu kühlen.

## Klimamodi von Modellen mit fester Drehzahl und Wechselrichter

Klimamodus	Angezeigtes Symbol	Beschreibung
Automatisch	<b>A</b>	Sie legen die Temperatur fest und die Dachklimaanlage bringt den Innenraum durch Kühlen oder Heizen und durch Regeln der erforderlichen Lüfterdrehzahl auf diese Temperatur.
Kühlung		Sie legen die Temperatur und die Lüftereinstellungen fest und die Dachklimaanlage kühlt den Innenraum auf diese Temperatur.
Heizung		Sie legen die Temperatur und die Lüftereinstellungen fest und die Dachklimaanlage heizt den Innenraum auf diese Temperatur. Der Lüfter schaltet sich (bei niedriger Drehzahl) erst nach 2 min ein und stellt sich nach ca. 5 min auf die eingestellte Lüfterdrehzahl ein (nachdem der Verdampfer die Betriebstemperatur erreicht hat).  Nur verfügbar bei Modellen mit Heizbetrieb.
Belüftung		Sie legen die Lüftereinstellungen fest und die Dachklimaanlage zirkuliert Luft, ohne zu heizen oder zu kühlen.
Luftentfeuchtung		Die Dachklimaanlage entzieht der Luft Feuchtigkeit, ohne den Innenraum zu heizen oder zu kühlen, und senkt so die relative Luftfeuchtigkeit.
Luftreiniger		Die Dachklimaanlage ionisiert die Luft, wodurch Staub und Partikel, einschließlich Viren und Bakterien, aus der Luft aufgenommen werden.  Nur verfügbar bei Modellen mit Luftreinigungsmodus.

## 7.5 Zusatzfunktionen

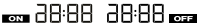
Diese Zusatzfunktionen stehen bei mechanischen Modellen nicht zur Verfügung.

Zusatzfunktionen	Displaymeldung	Beschreibung
Timer		Die Dachklimaanlage wird zu der festgelegten Uhrzeit eingeschaltet.
		Die Dachklimaanlage wird zu der festgelegten Uhrzeit ausgeschaltet.
		Die Dachklimaanlage wird zu den festgelegten Uhrzeiten ein- und ausgeschaltet.
Sleep		Die Sleep-Funktion regelt die Lüftergeschwindigkeit und die Kompressorleistung nach unten, um den Geräuschpegel für einen angenehmen Schlaf zu reduzieren.
I Feel		Die Fernbedienung misst die Raumtemperatur und überträgt den Messwert alle 10 min an die Dachklimaanlage. Die Dachklimaanlage stimmt den Zielwert mit diesem Messwert ab.
Sanftanlauf		Nur bei Modellen mit Sanftanlauf.  Der Spitzenstrom, den der Kompressorstart erzeugt, wird durch die Soft-Startfunktion reduziert. Wenn ein Generator als Stromversorgung verwendet wird, wird dieser nicht überlastet.

## 8 Vor dem ersten Gebrauch

### Kontrollen vor der Inbetriebnahme

Bevor Sie die Dachklimaanlage einschalten, beachten Sie bitte Folgendes:

- > Prüfen Sie, ob die Versorgungsspannung und -frequenz den in Technische Daten auf Seite 53 angegebenen Werten entsprechen.
- > Stellen Sie sicher, dass sowohl die Ansaugöffnungen als auch die Luftdüsen frei sind. Alle Lüftungsgitter müssen stets freigehalten werden, um eine maximale Leistung der Dachklimaanlage zu gewährleisten.

### Vorbereiten der Fernbedienung

Nur bei Modellen mit Fernbedienung

- > Legen Sie die Batterien ein (Batterien der Fernbedienung austauschen auf Seite 43).

### Einstellen der Uhrzeit

Nur bei Modellen mit Timermodus.

- > Stellen Sie die aktuelle Uhrzeit ein (Aktuelle Uhrzeit einstellen auf Seite 41).

## 9 Betrieb

### 9.1 Tipps für erhöhte Leistung

Beachten Sie zur Leistungsoptimierung der Dachklimaanlage folgende Tipps:

- Verbessern Sie die Wärmeisolierung des Fahrzeugs, indem Sie Spalte abdichten und Fenster mit reflektierenden Rollos oder Vorhängen verhängen.
- Wählen Sie eine angemessene Temperatur und Gebläsestufe.
- Richten Sie die Luftdüsen auf geeignete Weise aus.
- Achten Sie darauf, dass die Luftdüsen und Luftansaugöffnungen nicht durch Tücher, Papier oder andere Gegenstände abgedeckt sind.

Nur bei mechanischen Modellen

- Wenn das Fahrzeug längere Zeit direktem Sonnenlicht ausgesetzt war, betreiben Sie die Dachklimaanlage zunächst eine Zeit lang bei geöffneten Fenstern im Lüftermodus (⏏), bevor Sie auf den Kühlbetrieb (❄️) umschalten.
- Vermeiden Sie im Kühlbetrieb (❄️) so weit wie möglich das Öffnen von Türen und Fenstern.

### 9.2 Grundsätzliche Hinweise zur Bedienung

Die mechanischen Modelle verfügen über drei Betriebsmodi:

Betriebsmodus	Beschreibung
Aus	Die Dachklimaanlage ist ausgeschaltet.
Kühlung	Die Dachklimaanlage kühlt den Innenraum.
Belüftung	Die Dachklimaanlage zirkuliert Luft, ohne zu kühlen.

Die Modelle mit fester Drehzahl und Wechselrichter verfügen über zwei Betriebsmodi:

Betriebsmodus	Beschreibung
Bereitschaftszustand	Die Dachklimaanlage ist betriebsbereit und kann mit der Fernbedienung eingeschaltet werden. Das Umgebungslicht ist verfügbar. Die Fernbedienung befindet sich ebenfalls im Bereitschaftszustand, aber Sie können die Fernbedienung unabhängig von der Dachklimaanlage einschalten.
Ein	Die Dachklimaanlage klimatisiert die Luft im Innenraum.

### 9.3 Mechanische Modelle

Die in diesem Kapitel aufgeführten Informationen gelten nur für die Dachklimaanlagen FJX4233M.

#### 9.3.1 Dachklimaanlage ein- und ausschalten

Die Dachklimaanlage verfügt über zwei Klimamodi:

- Lüftermodus (🌀)
- Kühlbetrieb (❄️)



**HINWEIS** Warten Sie mindestens 30 s, bevor Sie vom Lüftermodus in den Kühlbetrieb oder umgekehrt umschalten. Ansonsten kann durch den Schaltstrom die Sicherung durchbrennen.

Jeder Modus verfügt über drei Einstellungen:

- ..: gering
  - ...: Mittel
  - ....: hoch
- > Zum Einschalten drehen Sie den Knopf in die Stellung für den Lüftermodus (🌀) oder in die Stellung für den Kühlbetrieb (❄️) und wählen Sie die gewünschte Einstellung.
- ✓ Die Dachklimaanlage wird eingeschaltet und arbeitet mit den Werten, die vor dem Ausschalten eingestellt wurden.
- > Zum Ausschalten drehen Sie den Knopf in die Stellung 0.

#### 9.3.2 Temperatur einstellen

- > Drehen Sie den Knopf in die gewünschte Stellung. Durch Drehen des Knopfes im Uhrzeigersinn wird eine kühlere Temperatur eingestellt.
- ✓ Die Temperatur wird in der Dachklimaanlage eingestellt.

### 9.4 Modelle mit fester Drehzahl und Wechselrichter

Die Informationen in diesem Kapitel gelten für Modelle mit fester Drehzahl und mit Wechselrichter.

#### 9.4.1 Mit der Fernbedienung

Beachten Sie bei der Verwendung der Fernbedienung die folgenden Hinweise:



- Richten Sie die Fernbedienung auf den IR-Empfänger des Bedienfelds.
- Die entsprechenden Einstellungen und Werte werden direkt an die Dachklimaanlage übertragen, wenn Sie eine Taste drücken.
- Die Dachklimaanlage bestätigt den Datenempfang mit einem Piepton.
- Die Werte werden schneller erhöht bzw. verringert, wenn Sie die Taste + oder – gedrückt halten.
- Im Bereitschaftszustand ist auch das Display der Fernbedienung inaktiv. Sie können die Fernbedienung unabhängig von der Dachklimaanlage in den Bereitschaftszustand schalten.

- > Um nur die Fernbedienung in den oder aus dem Bereitschaftszustand zu schalten, drücken Sie die Taste , während Sie die Fernbedienung nicht auf den IR-Empfänger des Bedienfelds richten.

### 9.4.2 Dachklimaanlage ein- und in den Bereitschaftszustand schalten





#### HINWEIS

- Wenn die Dachklimaanlage eingeschaltet ist, nimmt sie den Betrieb mit den zuvor eingestellten Werten wieder auf.
  - Die Dachklimaanlage kann nur durch Unterbrechen der Stromversorgung ausgeschaltet werden.
- > Drücken Sie die Taste  auf der Fernbedienung oder die Taste  auf dem Bedienfeld, um die Dachklimaanlage einzuschalten oder in den Bereitschaftszustand zu versetzen.



### 9.4.3 Klimamodus wählen

- > Wählen Sie mithilfe der Taste MODE den gewünschten Klimamodus (siehe Klimamodi auf Seite 36).
- ✓ Die Dachklimaanlage bestätigt den Empfang der Werte mit einem Piepton. Die Dachklimaanlage wird in den gewählten Klimamodus geschaltet.

### 9.4.4 Gebläsestufe manuell wählen





In allen Klimamodi außer dem Automatik- () und dem Entfeuchtungsbetrieb () kann die Lüftergeschwindigkeit manuell ausgewählt werden.

Displaymeldung	Beschreibung
 	Niedrige Lüfterstufe
 	Mittlere Lüfterstufe
 	Hohe Lüfterstufe
 	Turbo-Lüfterstufe
 <b>A</b>	Automatikbetrieb (die Lüftergeschwindigkeit wird auf Basis der Umgebungstemperatur angepasst).

- > Drücken Sie die Taste  auf der Fernbedienung oder die Taste  auf dem Bedienfeld, um die gewünschte Lüftergeschwindigkeit auszuwählen.
- ✓ Die Dachklimaanlage bestätigt den Empfang der Werte mit einem Piepton.

Die Lüfterdrehzahl wird eingestellt.

### 9.4.5 Temperatur einstellen

Im Automatik- () , Kühl- () , Heiz- () und Entfeuchtungsbetrieb () können Sie eine Temperatur zwischen 16 °C und 31 °C einstellen.

- > Stellen Sie mit der Taste + oder – auf der Fernbedienung die gewünschte Temperatur ein.
- ✓ Die Dachklimaanlage bestätigt den Empfang der Werte mit einem Piepton. Die Temperatur wird in der Dachklimaanlage eingestellt.

### 9.4.6 Aktuelle Uhrzeit einstellen

Die Fernbedienung benötigt zur Timerprogrammierung die aktuelle Uhrzeit. Die Uhrzeit wird auf dem Display der Fernbedienung angezeigt.

1. Halten Sie die Taste  gedrückt, um in den Modus zum Einstellen der Uhrzeit zu gelangen.
  - ✓ Die Uhrzeit blinkt auf dem Display der Fernbedienung.
2. Stellen Sie mit der Taste + oder – die aktuelle Uhrzeit ein. Halten Sie die Taste + oder – länger als 2 s gedrückt, um die Uhrzeit schneller zu erhöhen oder zu verringern.
3. Drücken Sie die Taste **SET**, um die Uhrzeit zu bestätigen.

### 9.4.7 Timer programmieren

Mit der Timerfunktion können Sie einen bestimmten Zeitraum für die Klimatisierung einstellen. Sie können die Einschaltzeit, die Uhrzeit zum Schalten in den Bereitschaftszustand oder beide Werte einstellen.

Die Timerfunktion wird über die Fernbedienung eingestellt.





**HINWEIS** Wird bei der Einrichtung des Timers für 15 s keine Taste auf der Fernbedienung gedrückt, so wechselt die Fernbedienung zurück zum Ausgangsmodus.

#### Einschalttimer einstellen



1. Wählen Sie den gewünschten Klimamodus aus und stellen Sie alle erforderlichen Werte ein (z. B. Temperatur).
2. Schalten Sie ggf. die Dachklimaanlage in den Bereitschaftszustand.

Der Einschalttimer kann nur eingestellt werden, wenn sich die Dachklimaanlage im **Bereitschaftszustand** befindet.

3. Drücken Sie die Taste  einmal.
  - ✓ Auf dem Display der Fernbedienung blinkt das Symbol .
4. Stellen Sie mit der Taste + oder – die Uhrzeit ein, zu der die Dachklimaanlage eingeschaltet werden soll.
5. Drücken Sie die Taste .



Der Einschalttimer ist eingestellt. Die Dachklimaanlage wird zur festgelegten Uhrzeit mit den gewählten Einstellungen eingeschaltet.

#### Zum Einstellen des Bereitschaftstimers



1. Schalten Sie ggf. die Dachklimaanlage ein.
  - Der Bereitschaftstimer kann nur eingestellt werden, wenn die Dachklimaanlage **eingeschaltet** ist.
2. Drücken Sie die Taste  zweimal.
  - ✓ Auf dem Display der Fernbedienung blinkt das Symbol .
3. Stellen Sie mit der Taste + oder – die Uhrzeit ein, zu der die Dachklimaanlage in den Bereitschaftszustand geschaltet werden soll.
4. Drücken Sie die Taste .

Der Bereitschaftstimer ist eingestellt. Die Dachklimaanlage wird zur festgelegten Uhrzeit in den Bereitschaftszustand versetzt.



#### Zum Einstellen des Einschalttimers und des Bereitschaftstimers

1. Wählen Sie den gewünschten Klimatisierungsmodus und alle erforderlichen Werte (z. B. die Temperatur).
2. Drücken Sie die Taste  dreimal.
  - ✓ Das Symbol  wird auf dem Display der Fernbedienung angezeigt. Das Symbol ON blinkt.
3. Stellen Sie mit der Taste + oder – die Uhrzeit ein, zu der die Dachklimaanlage eingeschaltet werden soll.





4. Drücken Sie die Taste .
- ✓ Das Symbol **OFF** blinkt.
5. Stellen Sie mit der Taste + oder – die Uhrzeit ein, zu der die Dachklimaanlage in den Bereitschaftszustand geschaltet werden soll.
6. Drücken Sie die Taste .
- ✓ Der Einschalttimer und der Bereitschaftstimer sind eingestellt. Die Dachklimaanlage wird für die festgelegte Zeitspanne in Betrieb sein.

**Timer löschen**







- > Um einen voreingestellten Timer **abzubrechen**, drücken Sie einmal die Taste .
- ✓ Die Symbole  **28:00**  werden nicht mehr angezeigt. Die voreingestellten Werte werden verworfen.

**9.4.8 Sleep-Funktion einstellen**

Die Sleep-Funktion ist nur im Kühl- () oder Heizbetrieb () verfügbar.

Die Sleep-Funktion begrenzt die Lüftergeschwindigkeit auf einen niedrigeren Wert, um den Geräuschpegel für einen angenehmeren Schlaf zu reduzieren.

**Nur bei Modellen mit Wechselrichter:** Die Sleep-Funktion begrenzt zudem die Kompressordrehzahl.

- > Um die Sleep-Funktion zu aktivieren, gehen Sie wie folgt vor:
  - a) Stellen Sie die gewünschte Temperatur ein (Temperatur einstellen auf Seite 40).
  - b) Drücken Sie die Taste  auf der Fernbedienung oder die Taste  auf dem Bedienfeld.
- ✓ Auf dem Display der Fernbedienung wird das Symbol  angezeigt. Die Sleep-Funktion ist aktiviert.
- > Um die Sleep-Funktion zu deaktivieren, drücken Sie die Taste  oder  auf der Fernbedienung oder die Taste  auf dem Bedienfeld.
- ✓ Das Symbol  wird nicht mehr auf dem Display der Fernbedienung angezeigt. Die Sleep-Funktion ist deaktiviert.

**9.4.9 I Feel-Funktion aktivieren**

Bei aktiver Funktion misst die Fernbedienung die Raumtemperatur und überträgt den Messwert alle 10 Minuten an die Dachklimaanlage. Die Dachklimaanlage stimmt den Zielwert mit diesem Messwert ab. Die „I Feel“-Funktion ist nur aktiv, wenn die Temperatur zwischen +18 °C und +29 °C liegt.

Die Fernbedienung sollte sich nicht in einem Bereich des Raums befinden, der wesentlich wärmer oder kälter als die durchschnittliche Raumtemperatur ist. Lassen Sie die Fernbedienung z. B. nicht in der Sonne oder vor der Dachklimaanlage liegen.

Wenn die Temperatur über +29 °C steigt oder unter +18 °C fällt, wird die „I Feel“-Funktion deaktiviert. Das Symbol  blinkt dreimal im Display auf und erlischt dann.

1. Drücken Sie die Taste.
- ✓ Die „I Feel“-Funktion ist aktiviert.

Das Symbol  wird im Display angezeigt.







2. Positionieren Sie die Fernbedienung so, dass Sie auf den IR-Empfänger am Bedienfeld gerichtet ist. Sonst können die Werte nicht an die Dachklimaanlage übertragen werden.

**9.4.10 Umgebungslicht verwenden****WARNUNG! Verletzungsgefahr**

Es ist gesetzlich verboten, die Außenbeleuchtung während der Fahrt mit dem Fahrzeug zu verwenden.

Die Taste  auf der Fernbedienung ist auch dann aktiv, wenn die Fernbedienung ausgeschaltet ist.

**Nur bei Modellen mit Luftverteilerkastenbeleuchtung:**

- > Um die Innenbeleuchtung ein- oder auszuschalten, drücken Sie die Taste  auf der Fernbedienung oder auf dem Bedienfeld.
- ✓ Das Symbol  blinkt einmal im Display der Fernbedienung auf, wenn die Innenbeleuchtung **eingeschaltet** wird.
- > Gehen Sie wie folgt vor, um die Innenbeleuchtung zu dimmen:
  - a) Drücken Sie die Taste  auf der Fernbedienung oder auf dem Bedienfeld 3 s lang.
  - b) Bei Drücken der Taste  auf der Fernbedienung, drücken Sie die Taste , um die Innenbeleuchtung zwischen 50 % und 100 % zu dimmen.
  - c) Durch Drücken der Taste  auf dem Bedienfeld wechselt die Helligkeit der Innenbeleuchtung zwischen 50 % und 100 % . Lassen Sie die Taste  los, wenn die gewünschte Helligkeit erreicht ist.

**Nur bei Modellen mit Wechselrichter:**

- > Drücken Sie die Taste  auf dem Bedienfeld, um die Außenbeleuchtung ein- oder auszuschalten.

## 9.4.11 Batterien der Fernbedienung austauschen



**HINWEIS** Das Display der Fernbedienung kann auch dann noch hell sein, wenn der Ladestatus der Batterien niedrig ist. Tauschen Sie die Batterien aus, wenn die Fernbedienung einen niedrigen Batterieladestatus anzeigt.

> Tauschen Sie die Batterien wie gezeigt aus.

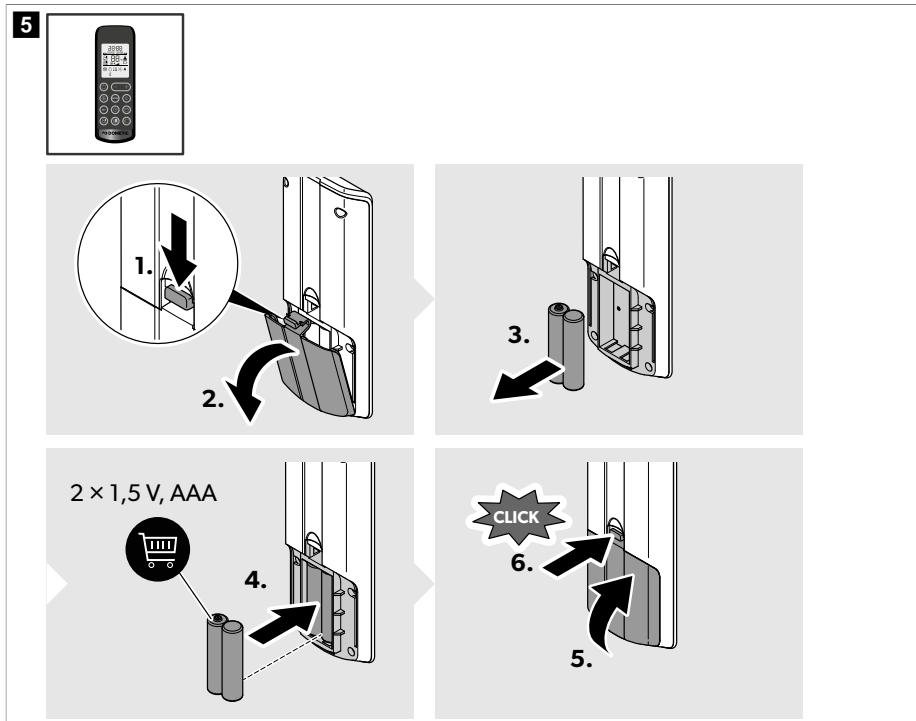

✓ Das Display zeigt 5 s lang alle Symbole an.



Schützen Sie Ihre Umwelt! Akkus und Batterien gehören nicht in den Hausmüll. Geben Sie bitte Ihre defekten Akkus oder verbrauchten Batterien beim Händler oder bei einer Sammelstelle ab.

## 9.5 Luftzufuhr im Fahrzeug regulieren

Der Luftstrom kann zur Decke oder zum Boden hin eingestellt werden.

- > Drehen Sie die Lamellen in den Luftdüsen unabhängig voneinander in die gewünschten Richtungen.

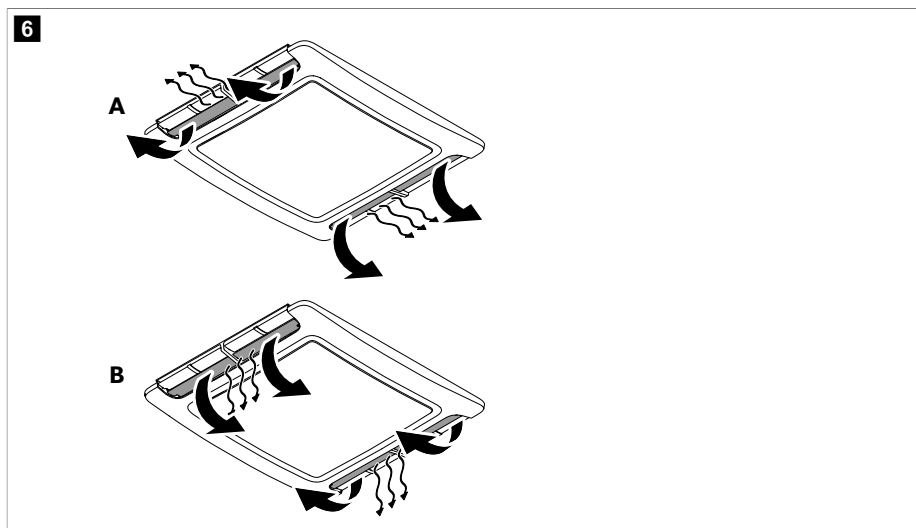

## 10 Dachklimaanlage reinigen



### **ACHTUNG! Beschädigungsgefahr**

- > Verwenden Sie keine anderen als die vom Hersteller empfohlenen Mittel zur Beschleunigung des Abtauprozesses oder zur Reinigung.
  - > Reinigen Sie die Dachklimaanlage nicht mit einem Hochdruckreiniger. Eindringendes Wasser kann die Dachklimaanlage beschädigen.
  - > Verwenden Sie keine scharfen oder harten Gegenstände oder scharfen Reinigungsmittel zur Reinigung, da dies zu einer Beschädigung der Dachklimaanlage führen kann.
  - > Verwenden Sie auf keinen Fall Benzin, Diesel oder Lösungsmittel.
1. Entfernen Sie regelmäßig Laub und anderen Schmutz von den Luftansaugöffnungen und den Lüftungsgittern der Dachklimaanlage. Beschädigen Sie die Lüftungsgitter dabei nicht.

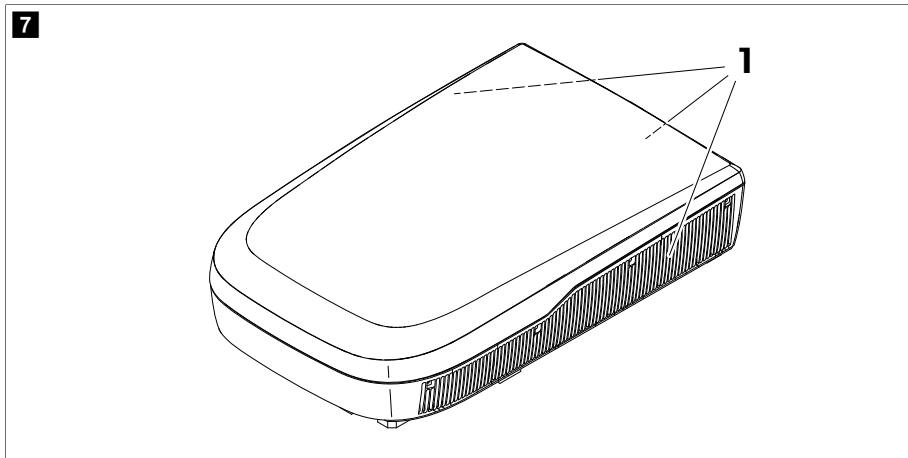

2. Reinigen Sie das Gehäuse der Dachklimaanlage und des Luftverteilerkastens gelegentlich mit einem feuchten Tuch. Verwenden Sie nur Wasser mit einem sanften Reinigungsmittel.
3. **Nur bei Modellen mit Fernbedienung:** Reinigen Sie die Fernbedienung gelegentlich mit einem leicht feuchten Tuch. Reinigen Sie das Display mit einem Brillenputztuch.
4. **Nur bei Modellen mit Luftverteilerkasten:** Reinigen Sie das Display des Luftverteilerkastens gelegentlich mit einer milden Seifenlösung. Der Bildschirm des Displays besteht aus Acryl und kann durch einige handelsübliche Chemikalien wie chemische Reiniger, Fensterreiniger, Alkohol, bestimmte Tenside, organische Lösungsmittel und Weichmacher beschädigt werden.

## 11 Wartung



### **WARNUNG! Verletzungsgefahr**

Andere Wartungsarbeiten zusätzlich zu den hier beschriebenen Themen dürfen nur von Fachpersonal durchgeführt werden, das mit den Gefahren beim Umgang mit Kältemittel und Klimaanlage sowie den einschlägigen Vorschriften vertraut ist.

**Intervall**

Regelmäßig

**Prüfung/Wartung**

Prüfen Sie, ob die Kondenswasserabläufe (1) an den Seiten der Dachklimaanlage frei sind und das entstehende Kondenswasser ablaufen kann.

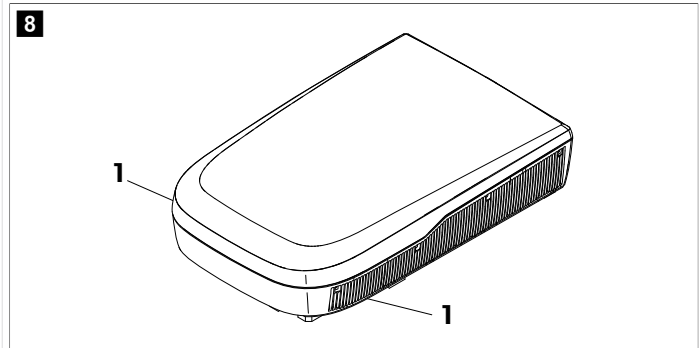

**Intervall**





Regelmäßig

(nur bei mechanischen Modellen)

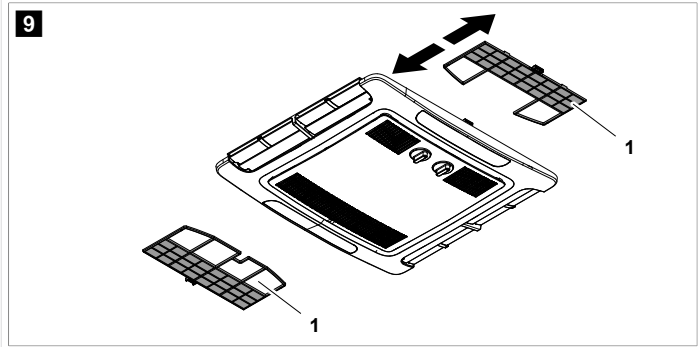
**Prüfung/Wartung**

Reinigen Sie den Filter des Luftverteilerkastens.



1. Entfernen Sie die Filter (1 in  Abb. 9 auf Seite 48).
2. Reinigen Sie die Filter mit einer Reinigungslösung und lassen Sie sie trocknen.
3. Setzen Sie die getrockneten Filter wieder ein.  Abb. 9 auf Seite 48 Wenn der Filter verbogen ist, entfernen Sie das Lüftungsgitter ( Abb. 10 auf Seite 48) und drücken Sie die Vorderseite des Filters nach oben, während Sie ihn wieder in seine Position ( Abb. 11 auf Seite 48) schieben.

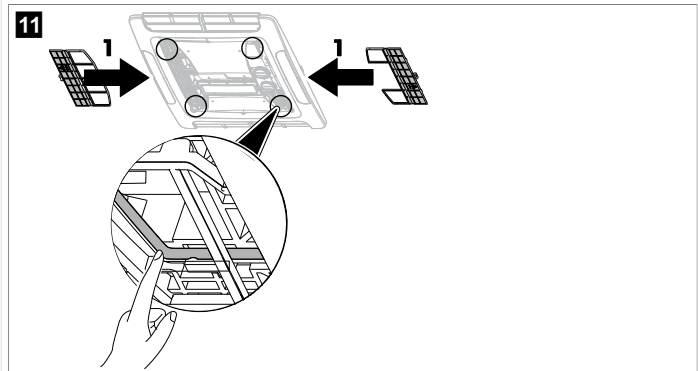
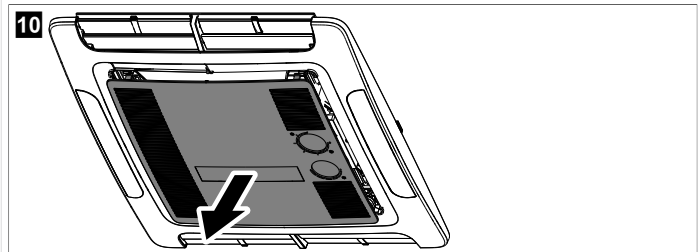

**Intervall**





Regelmäßig

(nur bei Modellen mit fester Drehzahl und Wechselrichter)

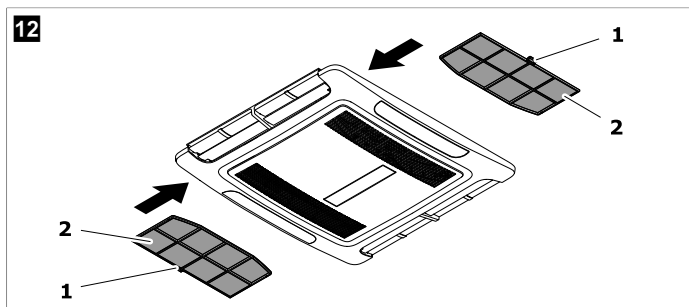
**Prüfung/Wartung**

Reinigen Sie den Filter des Luftverteilerkastens.



1. Setzen Sie einen flachen Schraubendreher in den Griff (1 in  Abb. 12 auf Seite 49) ein, um die Filter (2 in  Abb. 12 auf Seite 49) leicht herauszuziehen.
2. Entfernen Sie die Filter mit der Hand.
3. Reinigen Sie die Filter mit einer Reinigungslösung und lassen Sie sie trocknen.
4. Setzen Sie die trockenen Filter wieder ein (  Abb. 12 auf Seite 49). Wenn der Filter verbogen ist, entfernen Sie das Lüftungsgitter (  Abb. 13 auf Seite 49) und drücken Sie die Vorderseite des Filters nach oben, während Sie ihn wieder in seine Position (  Abb. 14 auf Seite 49) schieben.

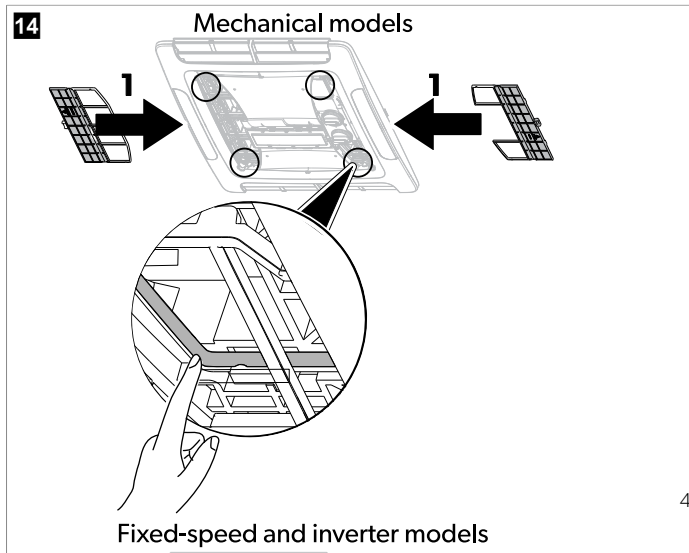
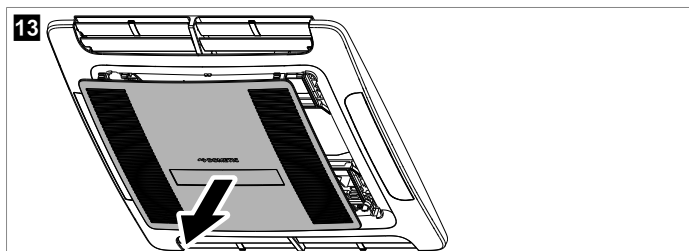



<b>Intervall</b>	<b>Prüfung/Wartung</b>
Einmal jährlich	<ul style="list-style-type: none"> <li>• Lassen Sie den Wärmetauscher der Dachklimaanlage von einem Fachunternehmen warten.</li> <li>• Prüfen Sie die Dichtungen zwischen der Dachklimaanlage und dem Fahrzeugdach auf Risse und andere Beschädigungen.</li> <li>• Prüfen Sie, ob die Befestigungsschrauben auf das richtige Anzugsmoment (2,5 Nm <math>\pm</math> 0,3 Nm) angezogen sind und justieren Sie bei Bedarf nach.</li> </ul>

## 12 Fehlersuche und Fehlerbehebung

<b>Problem</b>	<b>Mögliche Ursache</b>	<b>Lösungsvorschlag</b>
Die Kühlleistung ist zu schwach	Die Dachklimaanlage ist nicht auf den Kühlbetrieb eingestellt.	Stellen Sie die Dachklimaanlage auf den Kühlbetrieb ein.
	Die Umgebungstemperatur liegt über 52 °C.	Die Dachklimaanlage ist nur für eine Umgebungstemperatur bis 52 °C ausgelegt.
	Die eingestellte Temperatur ist höher als die Raumtemperatur.	Wählen Sie eine niedrigere Temperatur.
	Die Umgebungstemperatur liegt unter 16 °C.	Die Dachklimaanlage ist nur bei Umgebungstemperaturen über 16 °C auf einen Kühlbetrieb ausgelegt.
	Einer der Temperaturfühler ist defekt.	Wenden Sie sich an einen autorisierte Kundendienstbetrieb oder an Dometic.
	Der Verdampferlüfter ist schadhaft.	Wenden Sie sich an einen autorisierte Kundendienstbetrieb oder an Dometic.
	Der Kondensatorlüfter ist schadhaft.	Wenden Sie sich an einen autorisierte Kundendienstbetrieb oder an Dometic.
<b>Nur bei Modellen mit Heizbetrieb:</b> Die Heizleistung ist zu schwach	Die Dachklimaanlage ist nicht auf den Heizbetrieb eingestellt.	Stellen Sie die Dachklimaanlage auf den Heizbetrieb ein.
	Die Umgebungstemperatur liegt unter -2 °C.	Die Dachklimaanlage ist für Umgebungstemperaturen über -2 °C ausgelegt.
	Die eingestellte Temperatur ist niedriger als die Raumtemperatur.	Wählen Sie eine höhere Temperatur.
	Einer der Temperaturfühler ist defekt.	Wenden Sie sich an einen autorisierte Kundendienstbetrieb oder an Dometic.
	Der Verdampferlüfter ist schadhaft.	Wenden Sie sich an einen autorisierte Kundendienstbetrieb oder an Dometic.
Die Lüfterleistung ist schwach.	Die Luftansaugöffnungen sind blockiert oder verdeckt.	Entfernen Sie Laub und anderen Schmutz von den Lüftungsgittern der Dachklimaanlage.

Problem	Mögliche Ursache	Lösungsvorschlag
	Der Lüfter ist defekt.	Wenden Sie sich an einen autorisierte Kundendienstbetrieb oder an Dometic.
Wasser tritt ins Fahrzeug ein.	Die Ablauföffnungen für Kondenswasser sind verstopft.	Reinigen Sie die Wasserablauföffnungen von Kondenswasser.
	Die Dichtungen sind schadhaft.	Wenden Sie sich an einen autorisierte Kundendienstbetrieb oder an Dometic.
Die Dachklimaanlage schaltet sich nicht ein.	Es ist keine Stromversorgung angeschlossen.	Prüfen Sie die Stromzufuhr.
	Die Spannung ist zu niedrig (< 200 V).	Die Stromversorgung am Campingplatz ist nicht ausreichend.
	Der Spannungswandler ist defekt.	Wenden Sie sich an einen autorisierte Kundendienstbetrieb oder an Dometic.
	Einer der Temperaturfühler ist defekt.	Wenden Sie sich an einen autorisierte Kundendienstbetrieb oder an Dometic.
	Die elektrische Absicherung der Stromversorgung ist zu gering.	<ul style="list-style-type: none"> <li>&gt; Die Stromversorgung am Campingplatz ist überlastet. Prüfen Sie die Stromversorgung am Campingplatz.</li> <li>&gt; Wickeln Sie gegebenenfalls die Stromkabeltrommel ab.</li> <li>&gt; Reduzieren Sie die Anzahl aktiver elektrischer Verbraucher im Fahrzeug.</li> <li>&gt; Die elektrischen Schutzvorrichtungen am Campingplatz sind nicht ausreichend. Prüfen Sie die elektrischen Schutzvorrichtungen am Campingplatz.</li> </ul>
Die Dachklimaanlage schaltet sich nicht ab.	Einer der Temperaturfühler ist defekt.	Wenden Sie sich an einen autorisierte Kundendienstbetrieb oder an Dometic.
	Die elektrische Absicherung der Stromversorgung ist zu gering.	Wenden Sie sich an einen autorisierte Kundendienstbetrieb oder an Dometic.
<b>Nur bei Modellen mit fester Drehzahl und Wechselrichter:</b> Die Dachklimaanlage schaltet sich ständig ab.	Der Vereisungssensor hat ausgelöst.	Die Außentemperatur ist zu niedrig oder alle Luftdüsen sind geschlossen.
Das Display zeigt: P0	Übertemperatur oder Überstrom am IPM-Modul	Wenden Sie sich an einen autorisierte Kundendienstbetrieb oder an Dometic.
Das Display zeigt: P1	Unterspannungsschutz	Erkundigen Sie sich bei der Verwaltung des Campingplatzes, ob die Spannung vor Ort ausreicht.

<b>Problem</b>	<b>Mögliche Ursache</b>	<b>Lösungsvorschlag</b>
Das Display zeigt: P2	Wechselstrom-Überstromschutz des Geräts	Wenden Sie sich an einen autorisierte Kundendienstbetrieb oder an Dometic.
Das Display zeigt: P4	Überhitzungsschutz für Auslassrohr	Wenden Sie sich an einen autorisierte Kundendienstbetrieb oder an Dometic.
Das Display zeigt: P5	Verdampferspulenschutz (Kühlbetrieb)	Wenden Sie sich an einen autorisierte Kundendienstbetrieb oder an Dometic.
Das Display zeigt: P6	Kondensatorpulenschutz (Kühlbetrieb)	Wenden Sie sich an einen autorisierte Kundendienstbetrieb oder an Dometic.
Das Display zeigt: P7	Verdampferspulenschutz (Heizbetrieb)	Wenden Sie sich an einen autorisierte Kundendienstbetrieb oder an Dometic.
Das Display zeigt: P9	Kompressorantrieb anormal oder Kompressor startet nicht	Wenden Sie sich an einen autorisierte Kundendienstbetrieb oder an Dometic.
Das Display zeigt: E0	Kommunikationsfehler	Wenden Sie sich an einen autorisierte Kundendienstbetrieb oder an Dometic.
Das Display zeigt: E1	Störung Raumtemperatursensor	Wenden Sie sich an einen autorisierte Kundendienstbetrieb oder an Dometic.
Das Display zeigt: E2	Störung Temperatursensor der Verdampferspule	Wenden Sie sich an einen autorisierte Kundendienstbetrieb oder an Dometic.
Das Display zeigt: E3	Störung Temperatursensor der Kondensatorspule	Wenden Sie sich an einen autorisierte Kundendienstbetrieb oder an Dometic.
Das Display zeigt: E7	Ausfall Außentemperatursensor	Wenden Sie sich an einen autorisierte Kundendienstbetrieb oder an Dometic.
Das Display zeigt: E8	Ausfall Temperatursensor für Auslassrohr	Wenden Sie sich an einen autorisierte Kundendienstbetrieb oder an Dometic.
Das Display zeigt: E9	Störung Kompressorantrieb oder IPM-Modul	Erkundigen Sie sich bei der Verwaltung des Campingplatzes, ob die Spannung vor Ort ausreicht.
Das Display zeigt: EA	Störung Stromsensor	Wenden Sie sich an einen autorisierte Kundendienstbetrieb oder an Dometic.
Das Display zeigt: EE	Störung EEPROM Außenbereich	Wenden Sie sich an einen autorisierte Kundendienstbetrieb oder an Dometic.

Problem	Mögliche Ursache	Lösungsvorschlag
Das Display zeigt: EL	Kommunikationsfehler LIN-BUS/CI-BUS	Wenden Sie sich an einen autorisierte Kundendienstbetrieb oder an Dometic.

## 13 Entsorgung



Geben Sie das Verpackungsmaterial möglichst in den entsprechenden Recycling-Müll. Wenden Sie sich an einen örtlichen Wertstoffhof oder einen Fachhändler, um zu erfahren, wie Sie das Produkt gemäß den geltenden Entsorgungsvorschriften entsorgen können.



Schützen Sie Ihre Umwelt! Akkus und Batterien gehören nicht in den Hausmüll. Geben Sie bitte Ihre defekten Akkus oder verbrauchten Batterien beim Händler oder bei einer Sammelstelle ab.

## 14 Gewährleistung

Es gilt die gesetzliche Gewährleistungsfrist. Sollte das Produkt defekt sein, wenden Sie sich bitte an die Niederlassung des Herstellers in Ihrem Land (siehe [dometic.com/dealer](http://dometic.com/dealer)) oder an Ihren Fachhändler.

Bitte senden Sie bei einem Reparatur- bzw. Gewährleistungsantrag folgende Unterlagen mit dem Gerät ein:

- eine Kopie der Rechnung mit Kaufdatum
- einen Reklamationsgrund oder eine Fehlerbeschreibung

Bitte beachten Sie, dass eigenständig oder nicht fachgerecht durchgeführte Reparaturen die Sicherheit gefährden und zum Erlöschen der Gewährleistung führen können.

## 15 Technische Daten

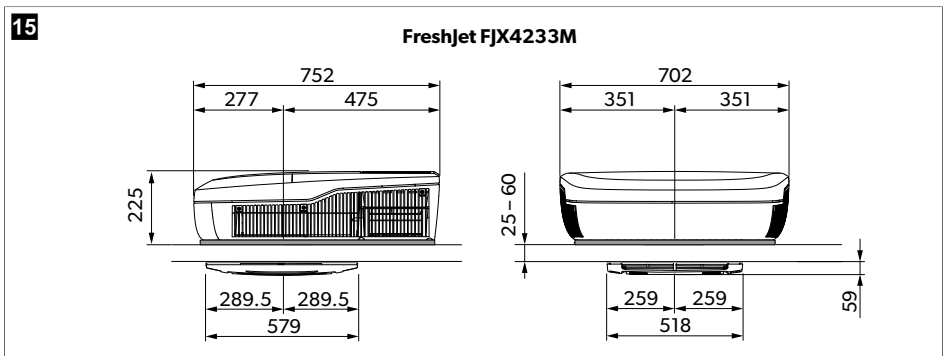

**16** FJX4233EEH, FJX4333E(EH), FJX7333IHP, FJX7433IHP

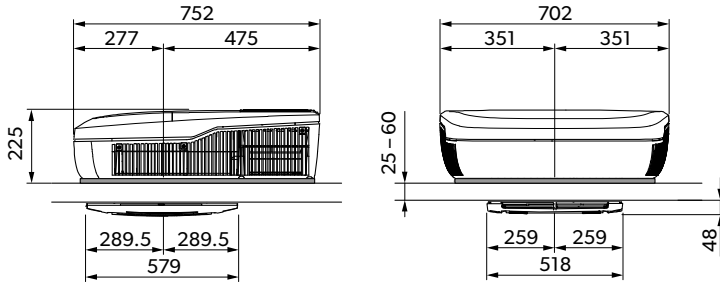

**17** FreshJet FJX7337IHP

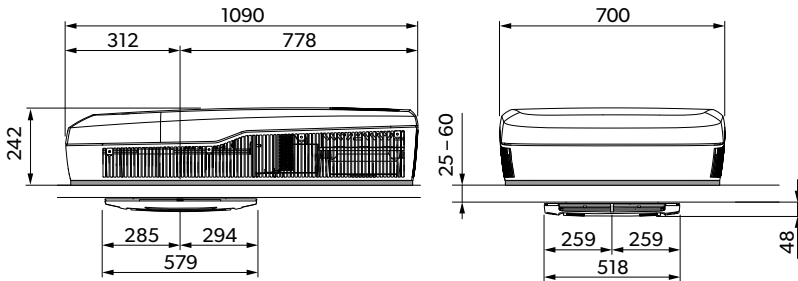

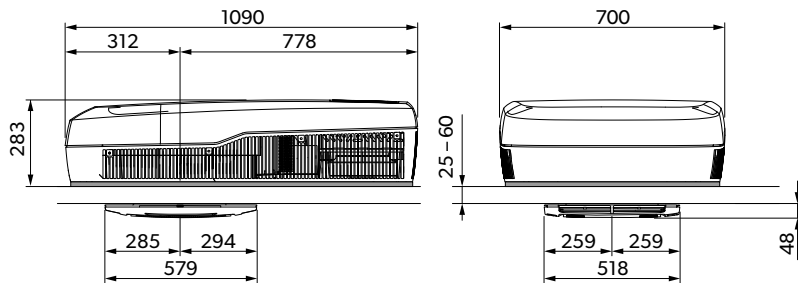

**18** FreshJet FJX7457IHP



Dieses Produkt enthält fluorierte Treibhausgase.



Das Kühlaggregat ist hermetisch verschlossen.



Hiermit erklärt Dometic (Zhuhai) Technology Co., Ltd., dass der Funkgerätetyp FJX4233M, FJX4233EEH, FJX4333EEH, FJX4333E, FJX7333IHP, FJX7433IHP, FJX7337IHP, FJX7457IHP der Richtlinie 2014/53/EU entspricht. Der vollständige Text der EU-Konformitätserklärung ist unter der folgenden Internetadresse verfügbar: [documents.dometic.com](http://documents.dometic.com)

	<b>FreshJet FJX4233M</b>
Kühlleistung in Anlehnung an ISO 5151	1500 W
AC-Eingangsspannung	220 V ... 240 V / 50 Hz
KühlInnenstrom	3,1 A
Benötigte Sicherung	Min. 4 A, max. 16 A
Betriebstemperaturbereich	-2 °C ... 52 °C
Kältemittel	R410a
Kältemittelmenge	380 g
CO <sub>2</sub> -Äquivalent	0,793 t
Treibhauspotential (GWP)	2088
Schutzklasse (Dacheinheit)	IPX4
Geräuschpegel (höchste Lüfterstufe)	< 70 dB(A)
Frequenz	2,4 GHz
Maximale Funkfrequenzleistung	19,14 dBm
Vorgeschlagene maximale Fahrzeuglänge (mit isolierten Wänden)	≤ 5 m
Abmessungen L x B x H	 Abb. 15 auf Seite 53
Gewicht	< 30 kg
Prüfung/Zertifikat	

	<b>FreshJet FJX4233EEH</b>	<b>FreshJet FJX4333EEH</b>	<b>FreshJet FJX4333E</b>
Kühlleistung in Anlehnung an ISO 5151	1700 W	2200 W	2200 W
Heizleistung in Anlehnung an ISO 5151	800 W	1000 W	-
AC-Eingangsspannung	220 V ... 240 V / 50 Hz		
KühlInnenstrom	3,4 A	4,6 A	4,6 A
HeizInnenstrom	3,7 A	4,4 A	-
Benötigte Sicherung	Min. 4 A, max. 16 A	Min. 5 A, max. 16 A	Min. 5 A, max. 16 A
Betriebstemperaturbereich	-2 °C ... 52 °C		
Kältemittel	R32		
Kältemittelmenge	320 g	360 g	360 g
CO <sub>2</sub> -Äquivalent	0,216 t	0,243 t	0,243 t
Treibhauspotential (GWP)	675		
Schutzklasse (Dacheinheit)	IPX4		

## DE Dometic FJX

	FreshJet FJX4233EEH	FreshJet FJX4333EEH	FreshJet FJX4333E
Geräuschpegel (höchste Lüfterstufe)	< 70 dB(A)		
Frequenz	2,4 GHz		
Maximale Funkfrequenzleistung	19,14 dBm		
Vorgeschlagene maximale Fahrzeuglänge (mit isolierten Wänden)	≤ 6 m	≤ 7 m	≤ 7 m
Abmessungen L x B x H	 Abb. 16 auf Seite 54		
Gewicht	< 30 kg	< 30 kg	< 30 kg
Prüfung/Zertifikat	 		

	FreshJet FJX7333IHP	FreshJet FJX7433IHP	FreshJet FJX7337IHP	FreshJet FJX7457IHP
Kühlleistung in Anlehnung an ISO 5151	2200 W	2537 W	3000 W	3500 W
Heizleistung in Anlehnung an ISO 5151	2000 W	2285 W	2500 W	3000 W
AC-Eingangsspannung	220 V ... 240 V / 50 Hz ... 60 Hz			
Kühlennstrom	< 5,9 A	< 6,9 A	< 7,3 A	< 7,5 A
Heizennstrom	< 3,7 A	< 4,7 A	< 5,9 A	< 6,5 A
Benötigte Sicherung	Min. 6 A , max. 16 A	Min. 8 A , max. 16 A	Min. 8 A , max. 16 A	Min. 8 A , max. 16 A
Betriebstemperaturbereich	-2 °C ... 52 °C			
Kältemittel	R32			
Kältemittelmenge	400 g	420 g	480 g	650 g
CO <sub>2</sub> -Äquivalent	0,270 t	0,284 t	0,324 t	0,439 t
Treibhauspotential (GWP)	675			
Schutzklasse (Dacheinheit)	IPX4			
Geräuschpegel (höchste Lüfterstufe)	< 70 dB(A)			
Frequenz	2,4 GHz			
Maximale Funkfrequenzleistung	19,14 dBm			
Vorgeschlagene maximale Fahrzeuglänge (mit isolierten Wänden)	≤ 7 m	≤ 7 m	≤ 7 m	> 8 m
Abmessungen L x B x H	 Abb. 16 auf Seite 54		 Abb. 17 auf Seite 54	 Abb. 18 auf Seite 54

	<b>FreshJet FJX7333IHP</b>	<b>FreshJet FJX7433IHP</b>	<b>FreshJet FJX7337IHP</b>	<b>FreshJet FJX7457IHP</b>
Gewicht	< 30 kg	< 35 kg	< 35 kg	< 40 kg
Prüfung/Zertifikat				



# Français

1	Remarques importantes.....	58
2	Signification des symboles.....	58
3	Consignes de sécurité.....	59
4	Usage conforme.....	60
5	Description des symboles de l'appareil.....	61
6	Limites et conditions techniques.....	61
7	Description technique.....	61
8	Avant la première utilisation.....	67
9	Utilisation.....	67
10	Nettoyage du climatiseur de toit.....	73
11	Maintenance.....	74
12	Dépannage.....	78
13	Mise au rebut.....	80
14	Garantie.....	80
15	Données techniques.....	81

## 1 Remarques importantes

Veuillez lire et suivre attentivement l'ensemble des instructions, directives et avertissements figurant dans ce manuel afin d'installer, d'utiliser et d'entretenir le produit correctement à tout moment. Ces instructions DOIVENT rester avec le produit.

En utilisant ce produit, vous confirmez expressément avoir lu attentivement l'ensemble des instructions, directives et avertissements et que vous comprenez et acceptez de respecter les modalités et conditions énoncées dans le présent document. Vous acceptez d'utiliser ce produit uniquement pour l'usage et l'application prévus et conformément aux instructions, directives et avertissements figurant dans le présent manuel, ainsi qu'à toutes les lois et réglementations applicables. En cas de non-respect des instructions et avertissements figurant dans ce manuel, vous risquez de vous blesser ou de blesser d'autres personnes, d'endommager votre produit ou d'endommager d'autres biens à proximité. Le présent manuel produit, y compris les instructions, directives et avertissements, ainsi que la documentation associée peuvent faire l'objet de modifications et de mises à jour. Pour obtenir des informations actualisées sur le produit, consulter le site [documents.dometic.com](http://documents.dometic.com).

## 2 Signification des symboles

Un mot de signalement identifie les messages relatifs à la sécurité et aux dégâts matériels en indiquant le degré ou le niveau de gravité du danger.



### **DANGER !**

Indique une situation dangereuse qui, si elle n'est pas évitée, entraînera des blessures graves, voire mortelles.



### **AVERTISSEMENT !**

Indique une situation dangereuse qui, si elle n'est pas évitée, est susceptible d'entraîner des blessures graves, voire mortelles.



### **ATTENTION !**

Indique une situation dangereuse qui, si elle n'est pas évitée, est susceptible d'entraîner des blessures légères ou de gravité modérée.



### **AVIS !**

Indique une situation dangereuse qui, si elle n'est pas évitée, peut entraîner des dommages matériels.



**REMARQUE** Informations supplémentaires sur l'utilisation de ce produit.

### 3 Consignes de sécurité



**AVERTISSEMENT ! Le non-respect de ces mises en garde peut entraîner des blessures graves, voire mortelles.**

- > **Les appareils électriques ne sont pas des jouets pour enfants.** L'appareil ne doit pas être utilisé par des personnes (y compris des enfants) dont les capacités physiques, sensorielles ou mentales sont réduites, ou qui manquent d'expérience et de connaissances, à moins qu'elles ne soient sous surveillance ou qu'elles n'aient reçu des instructions.
- > Les enfants doivent être surveillés pour garantir qu'ils ne jouent pas avec l'appareil.
- > Cet appareil peut être utilisé par des enfants âgés de 8 ans et plus et des personnes ayant des capacités physiques, sensorielles ou mentales réduites ou un manque d'expérience et de connaissances, s'ils sont sous surveillance ou ont reçu des instructions sur l'utilisation de l'appareil en toute sécurité et comprennent les risques impliqués.
- > Le nettoyage ne doit pas être effectué par des enfants sans surveillance.
- > Toute personne impliquée dans une intervention sur un circuit frigorifique ou son ouverture doit détenir un certificat en cours de validité délivré par un organisme de contrôle agréé attestant sa capacité à manipuler les fluides frigorigènes en toute sécurité conformément à une spécification d'évaluation sectorielle.
- > La maintenance doit uniquement être effectuée selon les recommandations du fabricant de l'équipement. La maintenance et les réparations nécessitant l'aide de personnel qualifié tiers doivent être effectuées sous la supervision de la personne compétente en matière d'utilisation de réfrigérants inflammables.
- > Seul un personnel qualifié et parfaitement informé des dangers et règlements spécifiques à ces manipulations est habilité à effectuer des réparations sur cet appareil. Une réparation incorrecte peut entraîner de graves dangers. Pour tout service de réparation, contactez le centre d'entretien de votre pays (voir [dometic.com/dealer](http://dometic.com/dealer)).
- > Coupez toujours l'alimentation électrique au cours de travaux sur l'appareil.
- > L'appareil doit être stocké dans un local exempt de source d'ignition continue (par exemple : flammes nues, appareil à gaz en fonctionnement ou chauffage électrique en fonctionnement).
- > Ne percez ou ne brûlez pas l'appareil.
- > Notez que les réfrigérants peuvent ne pas avoir d'odeur.
- > N'utilisez pas l'appareil à proximité de liquides inflammables ou dans des pièces fermées.
- > Assurez-vous qu'aucun objet inflammable n'est entreposé ni installé à proximité de l'échappement. Une distance d'au moins 50 cm doit être observée.
- > Veillez à ce que les orifices de ventilation ne soient pas obstrués.
- > N'endommagez pas le circuit frigorifique.
- > En aucun cas des sources d'ignition potentielles ne doivent être utilisées pour rechercher ou détecter des fuites de réfrigérant. N'utilisez pas de lampe halogène (ou tout autre détecteur utilisant une flamme nue).
- > Le climatiseur de toit doit être installé dans un véhicule dont la surface au sol est supérieure à 4 m<sup>2</sup>.



**ATTENTION ! Le non-respect de ces mises en garde peut entraîner des blessures légères ou de gravité modérée.**

- > Ne glissez pas vos doigts dans les échappements et n'introduisez aucun objet à l'intérieur de l'appareil.
- > En cas, d'incendie, ne retirez pas le cache supérieur de l'appareil. Utilisez des agents extincteurs agréés. N'essayez pas d'éteindre l'incendie avec de l'eau.
- > Si le cordon d'alimentation est endommagé, il doit être remplacé par le fabricant, son agent de service ou tout autre personnel qualifié afin d'éviter tout danger.
- > Si l'appareil contient un ioniseur, consultez votre médecin en cas de problème médical. L'ioniseur peut produire de l'ozone (O<sub>3</sub>) en petites quantités. Si vous souffrez d'une maladie pulmonaire, d'asthme, d'une maladie cardiaque, d'une maladie respiratoire, de problèmes respiratoires, ou si vous êtes sensible à l'ozone, consultez votre médecin pour déterminer si l'utilisation de cet appareil est sans danger pour vous.



**AVIS ! Risque d'endommagement**

- > N'utilisez pour accélérer le processus de dégivrage ou pour le nettoyage aucun autre moyen que ceux recommandés par le fabricant.
- > L'appareil doit être stocké de manière à éviter tout dommage mécanique.
- > Ne procédez à aucune modification ni transformation de l'appareil !
- > Si l'appareil est installé sur votre véhicule, ne le lavez jamais dans une station de lavage automatique.
- > En cas de défaut dans le circuit frigorifique, l'appareil doit être vérifié et réparé par le fabricant, son agent de service ou un personnel qualifié afin d'éviter tout danger.

## 4 Usage conforme

Le climatiseur de toit est uniquement destiné à être installé sur le toit d'une caravane ou d'un véhicule de plaisance à des fins de refroidissement et de chauffage.

Le climatiseur de toit n'est **pas** adapté aux trains, maisons et appartements. Le climatiseur de toit n'est **pas** adapté aux engins de construction, aux machines agricoles ou autres engins similaires.

Ce produit convient uniquement à l'usage et à l'application prévus, conformément au présent manuel d'instructions.

Ce manuel fournit les informations nécessaires à l'installation et/ou à l'utilisation correcte du produit. Une installation, une utilisation ou un entretien inappropriés entraînera des performances insatisfaisantes et une éventuelle défaillance.

Le fabricant décline toute responsabilité en cas de blessure ou de dommage résultant :

- d'une installation, d'un montage ou d'un raccordement incorrect, y compris d'une surtension
- d'un entretien inadapté ou de l'utilisation de pièces de rechange autres que les pièces de rechange d'origine fournies par le fabricant
- de modifications apportées au produit sans autorisation explicite du fabricant
- d'usages différents de ceux décrits dans ce manuel

Dometic se réserve le droit de modifier l'apparence et les spécifications produit.

## 5 Description des symboles de l'appareil



A2L

Attention ! Matériau à combustion lente.



Consultez le manuel d'utilisation.



Consultez le manuel de service.

## 6 Limites et conditions techniques

Le climatiseur de toit est destiné aux véhicules avec des toits d'une épaisseur de 25 mm ... 60 mm. Le climatiseur de toit fonctionne à des températures ambiantes comprises entre - 2 °C ... 52 °C. Le climatiseur de toit est conçu pour être installé à ± 10 ° du plan horizontal.

## 7 Description technique

Le climatiseur de toit alimente l'habitacle du véhicule en air froid ou chaud, sans poussière ni saleté, et pouvant être déshumidifié.

Le modèle FJX4233M n'a pas de fonction de chauffage.

Le climatiseur de toit peut abaisser la température à l'intérieur du véhicule à un certain niveau selon le type de véhicule, la température ambiante et la capacité de refroidissement du climatiseur de toit. En dessous d'une température extérieure de 16 °C, le climatiseur de toit ne refroidit plus.

Le climatiseur de toit fonctionne avec les éléments de commande suivants :

- Panneau de commande
- Télécommande (uniquement sur certains modèles, voir Liste des modèles à la page 61)

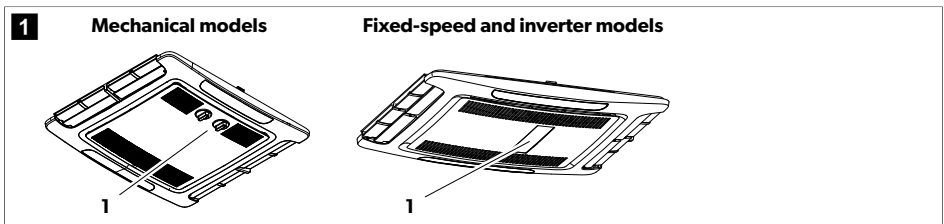

### 7.1 Liste des modèles

Les modèles mécaniques, à vitesse fixe et à onduleur sont différenciés.

Le tableau suivant référence les différentes fonctions et modèles correspondants :

- La fonctionnalité est disponible
- La fonctionnalité peut être mise à niveau

	FJX4233M	FJX4233EEH	FJX4333EEH	FJX4333E	FJX7333IHP	FJX7337IHP
					FJX7433IHP	FJX7457IHP
	Mécanique	Vitesse fixe			Onduleur	
Automatique		●	●	●		●
Refroidissement	●	●	●	●		●
Chauffage		●	●	○		●
Ventilation	●	●	●	●		●
Déshumidification		●	●	●		●
Purificateur d'air	○	●	●	○		●
Lampe à ADB		●	●	○		●
Éclairage extérieur						●
Minuterie		●	●	●		●
Veille		●	●	●		●
Démarrage progressif			●	○		●

## 7.2 Panneau de commande

### Panneau de commande des modèles mécaniques

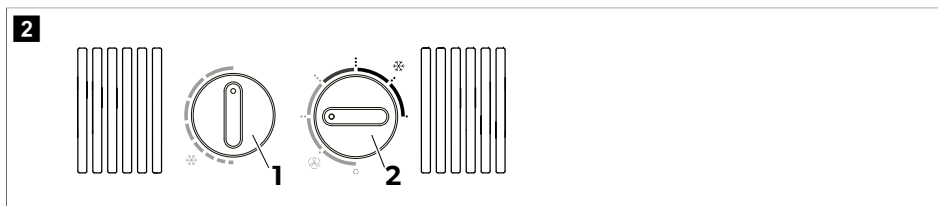

Bouton rotatif	Description
①	Permet de régler la température. Tournez le bouton dans le sens des aiguilles d'une montre pour augmenter le refroidissement.
⊖	Active ou désactive le climatiseur de toit et sélectionne l'intensité de la circulation d'air en mode Ventilation (🌀) ou l'intensité de refroidissement en mode Refroidissement (❄️).

### Panneau de commande des modèles à vitesse fixe et à onduleur

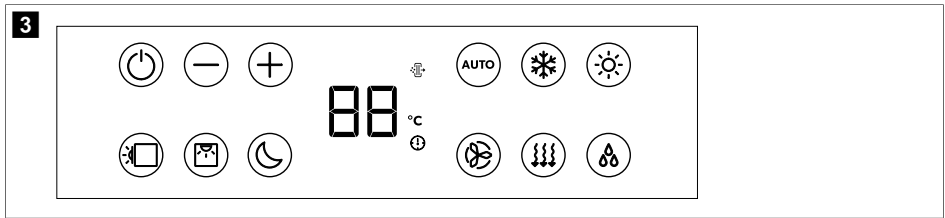

Symbole	Description
	Met le climatiseur de toit en marche ou en mode Veille.
	Augmente la valeur affichée.
	Réduit la valeur affichée.
	Couple via Bluetooth/WLAN lorsque les deux boutons sont actionnés simultanément.
	Allume ou éteint l'éclairage ambiant dans l'unité de toit.
	Allume ou éteint l'éclairage ambiant dans le caisson de distribution d'air.
	Active la fonction Veille (uniquement pour les modèles avec fonction Veille).
	Affiche la température réglée et indique le niveau du ventilateur lorsque celui-ci est réglé.
	Indique que le mode Purificateur d'air est actif.
	Indique que la température est affichée en degrés Celsius.
	Indique que la minuterie est activée.
	Active/désactive le mode Automatique (uniquement pour les modèles avec mode Automatique).
	Active/désactive le mode Refroidissement (uniquement pour les modèles avec mode Refroidissement).
	Active/désactive le mode Chauffage (uniquement pour les modèles avec mode Chauffage).
	Définit la vitesse du ventilateur sur le réglage Faible, Intermédiaire, Élevée, Turbo ou Automatique (indiqué par 1, 2, 3, 4 ou A pendant une courte période lors du changement sur l'écran du caisson de distribution d'air).
	Active/désactive le mode Ventilation (uniquement pour les modèles avec mode Ventilation). Circulation de l'air sans chauffage ni refroidissement.
	Active/désactive le mode Déshumidification (uniquement pour les modèles avec mode Déshumidification).



## 7.3 Télécommande



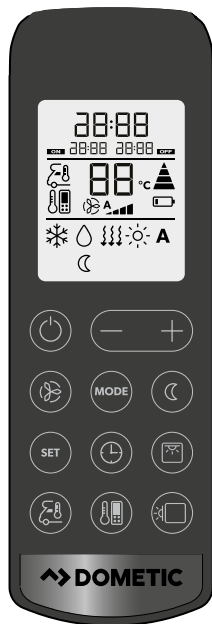











La télécommande est uniquement disponible sur certains modèles, voir Liste des modèles à la page 61.

4



Éléments de commande et d'affichage  fig. 4 à la page 64 :



Touche	Description
—	<p><b>Écran</b></p> <p>Affichage des informations suivantes :</p> <ul style="list-style-type: none"> <li>• Heure</li> <li>• Température ambiante sélectionnée (valeur de consigne) en °C</li> <li>• Température ambiante effective</li> <li>• Mode de climatisation</li> <li>• Vitesse de ventilation</li> <li>• Symboles des fonctions supplémentaires actives</li> <li>• État de la batterie</li> </ul>
	Mise en marche ou passage en mode veille du climatiseur de toit.
	Augmente la valeur affichée.
	Réduit la valeur affichée.

Touche	Description
	Permet de sélectionner la vitesse du ventilateur (Sélection manuelle de la vitesse du ventilateur à la page 69).
	Sélectionne le mode de climatisation (uniquement pour les modèles avec mode Automatique). Le symbole correspondant s'affiche.
	Active la fonction Veille (uniquement pour les modèles avec mode Veille). Le symbole  s'affiche.
	Confirme et enregistre les paramètres.
	Permet de régler la minuterie et l'horloge.
	Allume ou éteint l'éclairage ambiant dans le caisson de distribution d'air.
	Appuyez une fois pour afficher la température intérieure actuelle. Le symbole  s'affiche. Appuyez deux fois pour afficher la température définie.
	Active de la fonction Détection. Le symbole  s'affiche. Toutes les 10 min, la fonction Détection ajuste la température de consigne à la température réelle mesurée par la télécommande.
	Allume ou éteint l'éclairage ambiant dans l'unité de toit.
	Indique que les piles de la télécommande sont vides. Changez les piles (Remplacement des piles de la télécommande à la page 72).
	Indique que la télécommande transmet des valeurs au climatiseur de toit.

## 7.4 Modes de climatisation





### Modes de climatisation des modèles mécaniques

Le climatiseur de toit dispose des modes de climatisation suivants :

Mode de climatisation	Symboles affichés	Description
Refroidissement		Une fois les réglages de température et de ventilation définis, le climatiseur de toit refroidit l'habitacle à cette température.
Ventilation		Une fois les réglages du ventilateur définis, le climatiseur de toit fait circuler l'air sans chauffage ni refroidissement.







## Modes de climatisation des modèles à vitesse fixe et à onduleur

Mode de climatisation	Symboles affichés	Description
Automatique	<b>A</b>	Une fois la température réglée, le climatiseur de toit amène l'habitacle à cette température en chauffant ou en refroidissant et en réglant la vitesse de ventilation nécessaire.
Refroidissement		Une fois les réglages de température et de ventilation définis, le climatiseur de toit refroidit l'habitacle à cette température.
Chauffage		Une fois les réglages de température et de ventilation définis, le climatiseur de toit chauffe l'habitacle à cette température. Le ventilateur ne démarre qu'après 2 min (vitesse faible), puis au bout d'environ 5 min, passe à la vitesse réglée (une fois que l'évaporateur a atteint la température).  Uniquement disponible pour les modèles avec mode Chauffage.
Ventilation		Une fois les réglages du ventilateur définis, le climatiseur de toit fait circuler l'air sans chauffage ni refroidissement.
Déshumidification de l'air		Le climatiseur de toit élimine l'humidité de l'air sans chauffer ou refroidir l'intérieur, ce qui réduit l'humidité relative de l'air.
Purificateur d'air		Le climatiseur de toit ionise l'air, recueillant ainsi la poussière et les particules qu'il contient, y compris les virus et les bactéries.  Uniquement disponible pour les modèles avec mode Purification de l'air.

## 7.5 Fonctions supplémentaires

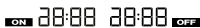
Ces fonctions supplémentaires ne sont pas disponibles pour les modèles mécaniques.

Fonctions supplémentaires	Affichage à l'écran	Description
Minuterie		Le climatiseur de toit se met en marche à l'heure spécifiée.
		Le climatiseur de toit s'arrête à l'heure spécifiée.
		Le climatiseur de toit se met en marche et s'arrête aux heures spécifiées.
Veille		La fonction Sommeil limite la vitesse du ventilateur et du compresseur afin de réduire le niveau sonore pour un meilleur confort de sommeil.
Détection		La télécommande mesure la température ambiante et transmet cette mesure au climatiseur de toit toutes les 10 min. Le climatiseur de toit adapte la valeur cible à cette mesure.
Démarrage progressif		Uniquement pour les modèles avec mode de démarrage progressif.  Le courant de crête produit par le démarrage du compresseur est réduit par la fonction de démarrage progressif. Si un générateur est utilisé comme alimentation, il ne sera pas surchargé.

## 8 Avant la première utilisation

### Contrôles avant la mise en service

Avant de mettre en marche le climatiseur de toit, observez les consignes suivantes :

- > Assurez-vous que la tension et la fréquence d'alimentation correspondent aux valeurs spécifiées dans Données techniques à la page 81.
- > Assurez-vous que les orifices d'aspiration et les buses de ventilation ne sont pas obstrués. Les grilles d'aération doivent toujours être dégagées pour que le climatiseur de toit puisse fonctionner à sa capacité maximale.

### Préparer la télécommande

Uniquement pour les modèles avec télécommande

- > Insérez les piles (Remplacement des piles de la télécommande à la page 72).

### Régler l'heure

Uniquement pour les modèles avec mode Minuteur.

- > Réglage de l'heure actuelle (Réglage de l'heure actuelle à la page 70).

## 9 Utilisation

### 9.1 Conseils pour des performances améliorées

Afin d'optimiser les performances du climatiseur de toit, suivez les conseils suivants :

- Améliorez l'isolation thermique du véhicule en colmatant les fentes et en suspendant des volets roulants réfléchissants ou des rideaux devant les fenêtres.
- Choisissez une température et une vitesse de ventilation appropriées.
- Orientez les buses de ventilation de manière pertinente.
- Assurez-vous que les buses d'aération et les orifices d'aspiration ne sont pas couverts par du tissu, du papier ou tout autre objet.

Uniquement pour les modèles mécaniques

- Si le véhicule a été exposé à la lumière directe du soleil pendant une longue période, faites fonctionner le climatiseur de toit en mode Ventilation (⏏) avec les vitres ouvertes pendant un certain temps, puis passez en mode Refroidissement (❄️).
- Évitez autant que possible d'ouvrir les portes et les fenêtres en mode Refroidissement (❄️).

### 9.2 Remarques générales concernant l'utilisation

Les modèles mécaniques disposent de trois modes de fonctionnement :

Mode de fonctionnement	Description
Arrêt	Le climatiseur est éteint.
Refroidissement	Le climatiseur de toit refroidit l'intérieur.
Ventilation	Le climatiseur de toit fait circuler l'air sans refroidissement.

Les modèles à vitesse fixe et à onduleur disposent de deux modes de fonctionnement :

Mode de fonctionnement	Description
Veille	Le climatiseur de toit est prêt à fonctionner et peut être mis en marche à l'aide de la télécommande. Les lumières d'ambiance sont disponibles. La télécommande est également en veille, mais vous pouvez l'activer indépendamment du climatiseur de toit.
Marche	Le climatiseur de toit climatise l'habitacle.

## 9.3 Modèles mécaniques

Les informations fournies dans ce chapitre s'appliquent uniquement aux climatiseurs de toit FJX4233M.

### 9.3.1 Mise en marche et arrêt du climatiseur de toit



Le climatiseur de toit dispose de deux modes de climatisation :

- Mode Ventilation (☼)
- Mode Refroidissement (☼☼)



**REMARQUE** Attendez au moins 30 s avant de passer du mode Ventilation au mode Refroidissement ou inversement. Sinon, le courant de commutation peut griller le fusible.

Chaque mode dispose de trois réglages :

- . : Basse
  - .. : Moyen
  - ... : Élevée
- > Pour l'allumer l'appareil, tournez le bouton  sur la position Ventilation (☼) ou Refroidissement (☼☼) et choisissez le réglage souhaité.
- ✓ Le climatiseur de toit est en marche et fonctionne avec les valeurs définies avant son arrêt.
- > Pour éteindre l'appareil, tournez le bouton  sur la position 0.

### 9.3.2 Réglage de la température

- > Tournez le bouton  dans la position souhaitée. Tournez le bouton dans le sens des aiguilles d'une montre pour baisser la température.
- ✓ La température est réglée dans le climatiseur de toit.

## 9.4 Modèles à vitesse fixe et à onduleur

Les informations fournies dans ce chapitre s'appliquent aux modèles à vitesse fixe et à onduleur.

### 9.4.1 Avec la télécommande

Tenez compte des conseils suivants lorsque vous utilisez la télécommande :



- Orientez la télécommande vers le récepteur infrarouge du panneau de commande.
- Les réglages et valeurs correspondants sont transmis directement au climatiseur de toit lorsque vous appuyez sur un bouton.
- Le climatiseur de toit confirme la réception des données par un signal sonore.
- Les valeurs augmentent ou diminuent plus rapidement lorsque vous maintenez la touche + ou - enfoncée.
- En mode veille, l'écran de la télécommande est également inactif. La télécommande peut être mise en veille indépendamment du climatiseur de toit.

- > Pour mettre uniquement la télécommande en mode Veille, appuyez sur la touche  sans l'orienter vers le récepteur infrarouge du panneau de commande.

### 9.4.2 Mise en marche ou en veille du climatiseur de toit



#### REMARQUE





- Lorsque le climatiseur de toit est mis en marche, il reprend son fonctionnement avec les valeurs précédemment définies.
  - Le climatiseur de toit peut uniquement être éteint en coupant l'alimentation électrique.
- > Appuyez sur la touche  de la télécommande ou sur le bouton  du panneau de commande pour mettre le climatiseur de toit en marche ou en mode veille.



### 9.4.3 Sélection du mode de climatisation

- > Sélectionnez le mode de climatisation souhaité à l'aide de la touche MODE (voir Modes de climatisation à la page 65).
- ✓ Le climatiseur de toit confirme la réception des valeurs par un signal sonore. Le climatiseur de toit passe sur mode de climatisation sélectionné.

### 9.4.4 Sélection manuelle de la vitesse du ventilateur

Dans tous les modes, à l'exception des modes Automatique (A) et Déshumidification (Δ), la vitesse du ventilateur peut être sélectionnée manuellement.

Affichage à l'écran	Description
	Niveau de ventilation faible
	Niveau de ventilation intermédiaire
	Niveau de ventilation élevé.
	Niveau de ventilation Turbo.
	Mode Automatique (la vitesse du ventilateur est réglée en fonction de la température ambiante).

- > Appuyez sur la touche  de la télécommande ou sur le bouton  du panneau de commande pour sélectionner la vitesse de ventilation souhaitée.
- ✓ Le climatiseur de toit confirme la réception des valeurs par un signal sonore.

La nouvelle vitesse de ventilation est réglée.

### 9.4.5 Réglage de la température

En modes Automatique (A), Refroidissement (\*), Chauffage (☺) et Déshumidification (Δ), vous pouvez spécifier une température comprise entre 16 °C et 31 °C.

- > Utilisez la touche + ou - de la télécommande pour régler la température souhaitée.
- ✓ Le climatiseur de toit confirme la réception des valeurs par un son aigu. La température est réglée dans le climatiseur de toit.

### 9.4.6 Réglage de l'heure actuelle

La télécommande a besoin de l'heure actuelle pour la programmation de la minuterie. L'heure s'affiche sur l'écran de la télécommande.

1. Appuyez sur la touche  et maintenez-la enfoncée pour passer en mode Réglage de l'heure.
  - ✓ L'heure clignote sur l'écran de la télécommande.
2. Utilisez la touche + ou – pour régler l'heure actuelle. Maintenez enfoncée la touche + ou – pendant plus de 2 s pour augmenter ou diminuer la valeur plus rapidement.
3. Appuyez sur la touche **SET** pour confirmer l'heure.

### 9.4.7 Réglage de la minuterie

La fonction de minuterie vous permet de régler la climatisation pour une période donnée. Vous pouvez spécifier l'heure de mise sous tension, l'heure de mise en veille ou les deux valeurs.



La fonction Minuterie est réglée à l'aide de la télécommande.



**REMARQUE** Lors du réglage de la minuterie, si vous n'appuyez sur aucune touche pendant 15 s, la télécommande revient automatiquement au mode initial.

#### Réglage de la minuterie de mise en marche



1. Sélectionnez le mode de climatisation souhaité et réglez toutes les valeurs requises (par exemple, la température).
2. Si nécessaire, mettez le climatiseur de toit en veille.
 

La minuterie de mise en marche peut uniquement être réglée lorsque le climatiseur de toit est en mode **veille**.
3. Appuyez une fois sur la touche .
  - ✓ Le symbole  clignote sur l'écran de la télécommande.
4. À l'aide de la touche + ou –, réglez l'heure à laquelle le climatiseur de toit doit se mettre en marche.
5. Appuyez sur la touche .

La minuterie de mise en marche est réglée. Le climatiseur de toit est mis en marche avec les réglages sélectionnés à l'heure spécifiée.



#### Réglage de la minuterie de mise en veille

1. Si nécessaire, mettez le climatiseur de toit en marche.
 

La minuterie de mise en veille peut uniquement être réglée lorsque le climatiseur de toit est **en marche**.
2. Appuyez deux fois sur la touche .
  - ✓ Le symbole  clignote sur l'écran de la télécommande.
3. À l'aide de la touche + ou –, réglez l'heure à laquelle le climatiseur de toit doit passer en mode Veille.
4. Appuyez sur la touche .







La minuterie de mise en veille est réglée. Le climatiseur de toit passe en mode Veille à l'heure spécifiée.

#### Réglage de la minuterie de mise en marche et de la minuterie de mise en veille



1. Sélectionnez le mode de climatisation souhaité et toutes les valeurs requises (par exemple, la température).
2. Appuyez trois fois sur la touche .
  - ✓ Le symbole  s'affiche sur l'écran de la télécommande. Le symbole ON clignote.
3. À l'aide de la touche + ou –, réglez l'heure à laquelle le climatiseur de toit doit se mettre en marche.
4. Appuyez sur la touche .

- ✓ Le symbole **OFF** clignote.
- 5. À l'aide de la touche + ou -, réglez l'heure à laquelle le climatiseur de toit doit passer en mode Veille.
- 6. Appuyez sur la touche .
- ✓ Les minuteries de mise en marche et de mise en veille sont réglées. Le climatiseur de toit fonctionne pendant la période spécifiée.

### Annulation de la minuterie







- > Pour **Annuler** la minuterie prédéfinie, appuyez une fois sur le bouton .
- ✓ Les symboles      disparaissent. Les valeurs prédéfinies sont ignorées.

## 9.4.8 Réglage de la fonction Sommeil

La fonction Sommeil est uniquement disponible en mode Refroidissement () ou Chauffage (.

La fonction Sommeil limite la vitesse du ventilateur afin de réduire le niveau sonore pour faciliter votre sommeil.

**Uniquement pour les modèles à onduleur :** La fonction Sommeil limite également la vitesse du compresseur.

- > Pour activer la fonction Sommeil, procédez comme suit :
  - a) Réglez la température souhaitée (Réglage de la température à la page 69).
  - b) Appuyez sur la touche  de la télécommande ou sur le bouton  du panneau de commande.
- ✓ Le symbole  s'affiche sur l'écran de la télécommande. La fonction sommeil est activée.
- > Pour désactiver la fonction Sommeil, appuyez sur la touche  ou  de la télécommande ou sur le bouton  du panneau de commande.
- ✓ Le symbole  disparaît de l'écran de la télécommande. La fonction Sommeil est désactivée.

## 9.4.9 Activation de la fonction Détection

Lorsque cette fonction est activée, la télécommande mesure la température ambiante et transmet la valeur mesurée au climatiseur de toit toutes les 10 minutes. Le climatiseur de toit adapte la valeur cible à cette mesure. La fonction Détection est uniquement active si la plage de températures est comprise entre +18 °C et +29 °C.

La télécommande ne doit pas se trouver dans un endroit de la pièce nettement plus chaud ou nettement plus froid que la température ambiante moyenne. Par exemple, la télécommande ne doit pas être exposée au soleil ou être positionnée devant le climatiseur de toit.

Lorsque la température dépasse 29 °C ou passe en dessous de 18 °C, la fonction Détection est désactivée. Le symbole  clignote trois fois à l'écran, puis disparaît.

1. Appuyez sur le bouton.
- ✓ La fonction Détection est activée.

Le symbole  s'affiche à l'écran.

2. Orientez la télécommande vers le récepteur IR du panneau de commande. Sinon, les valeurs ne peuvent pas être transmises au climatiseur de toit.

## 9.4.10 Utilisation de l'éclairage ambiant









### AVERTISSEMENT ! Risque de blessure

Conformément à la loi, il est interdit d'utiliser l'éclairage intérieur lors de la conduite du véhicule.

Le bouton  de la télécommande est actif même si la télécommande est éteinte.

**Uniquement pour les modèles avec éclairage :**

- > Pour allumer ou éteindre l'éclairage intérieur, appuyez sur le bouton  de la télécommande ou du panneau de commande.
- ✓ Le symbole  clignote une fois sur l'écran de la télécommande lorsque l'éclairage intérieur est **allumé**.
- > Pour réduire l'intensité de l'éclairage intérieur, procédez comme suit :
  - a) Appuyez sur le bouton  de la télécommande ou du panneau de commande pendant 3 s .
  - b) Lorsque vous appuyez sur le bouton  de la télécommande, appuyez sur le bouton  pour réduire la luminosité de l'éclairage intérieur entre 50 % et 100 % .
  - c) Lorsque vous appuyez sur le bouton  du panneau de commande, la luminosité de l'éclairage intérieur varie entre 50 % et 100 % . Relâchez le bouton  lorsque la luminosité souhaitée est atteinte.

**Uniquement pour les modèles à onduleur :**

- > Pour allumer ou éteindre l'éclairage extérieur, appuyez sur le bouton  du panneau de commande.

**9.4.11 Remplacement des piles de la télécommande**

**REMARQUE** Il se peut que l'écran de la télécommande soit toujours allumé, même si les piles sont faibles. Remplacez les piles lorsque la télécommande indique que les piles sont faibles.

- > Remplacez les piles comme illustré.

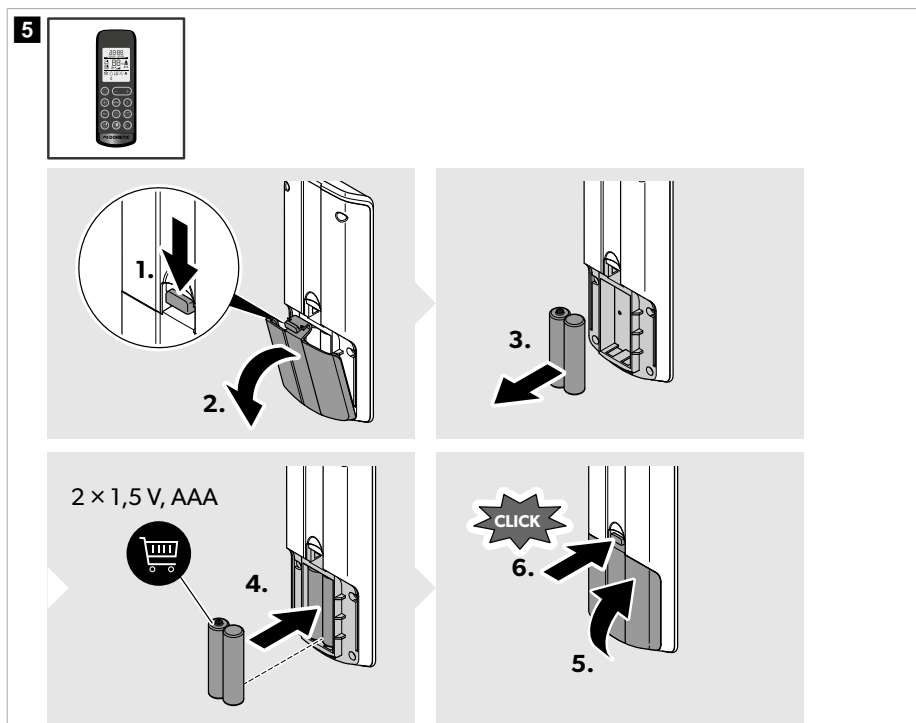

- ✓ L'écran affiche tous les symboles pendant 5 s .



Protégez l'environnement ! Les piles et les batteries usagées ne sont pas des déchets ménagers. Rapportez les piles défectueuses ou les batteries usagées à votre revendeur ou à un centre de collecte.

## 9.5 Régulation de l'admission d'air dans le véhicule

Le débit d'air peut être réglé en direction du plafond ou vers le sol.

- > Tournez les lamelles des buses de ventilation indépendamment dans les directions requises.

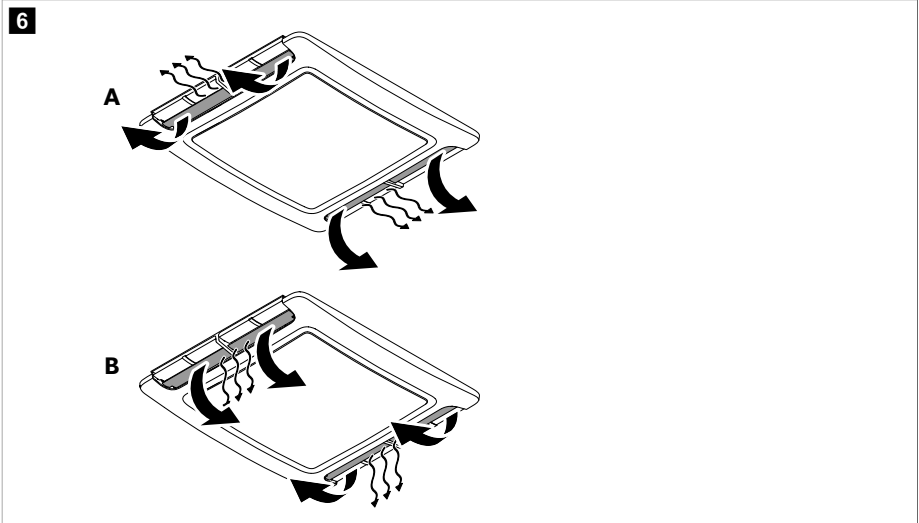

## 10 Nettoyage du climatiseur de toit



### AVIS ! Risque d'endommagement

- > N'utilisez pour accélérer le processus de dégivrage ou pour le nettoyage aucun autre moyen que ceux recommandés par le fabricant.
- > Ne nettoyez pas le climatiseur de toit avec un nettoyeur à haute pression. Toute infiltration d'eau peut endommager le climatiseur.
- > N'utilisez pas d'objets tranchants ou durs, ni de détergents agressifs pour le nettoyage. Cela pourrait endommager le climatiseur de toit.
- > N'utilisez en aucun cas de l'essence, du gasoil ou des solvants.

1. Retirez régulièrement les feuilles et autres saletés des grilles d'aspiration et de ventilation du climatiseur de toit. Veillez à ne pas endommager les grilles de ventilation lors de l'opération.



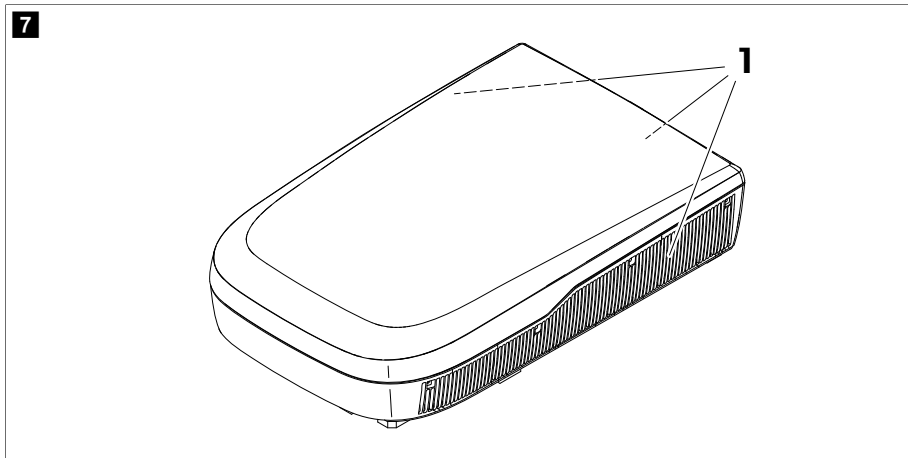

2. De temps à autre, nettoyez les carters de l'unité de toit et du caisson de distribution d'air avec un chiffon humide. Utilisez uniquement de l'eau avec un détergent doux.
3. **Uniquement pour les modèles avec télécommande :** De temps à autre, nettoyez la télécommande avec un chiffon légèrement humide. Nettoyez l'écran à l'aide d'un chiffon pour lunettes.
4. **Uniquement pour les modèles avec caisson de distribution d'air :** Nettoyez de temps en temps l'écran du caisson de distribution d'air avec une solution douce d'eau chaude savonneuse. L'écran est en acrylique et peut être endommagé par certains produits chimiques courants tels que les détergents chimiques, les nettoyeurs pour vitres, l'alcool, certains agents de surface, les solvants organiques et adoucissants.

## 11 Maintenance



### **AVERTISSEMENT ! Risque de blessure**

Toute opération de maintenance autre que celles décrites dans ce document doit uniquement être réalisée par du personnel qualifié et connaissant les dangers liés à la manipulation de fluides frigorigènes, de climatiseurs, ainsi les réglementations applicables.

**Intervalle**

Régulièrement

**Inspection/maintenance**

Vérifiez que les conduites d'écoulement de la condensation (1) latérales du climatiseur de toit sont dégagées et que l'eau de condensation peut s'écouler normalement.

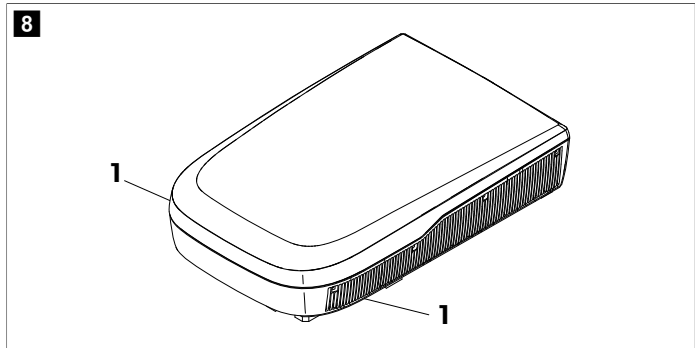

## Intervalle





Régulièrement

(uniquement pour les modèles mécaniques)

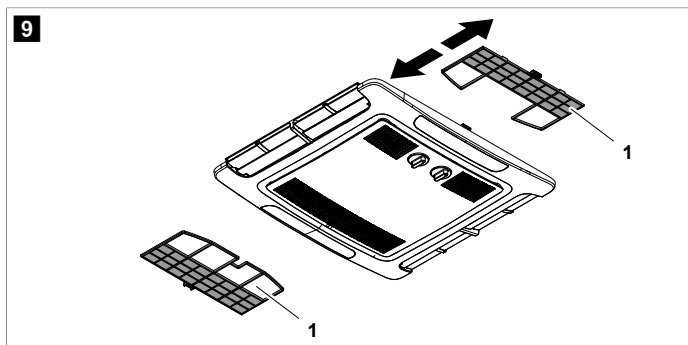
## Inspection/maintenance

Nettoyez le filtre du caisson de distribution d'air.



1. Retirez les filtres (1 sur  fig. 9 à la page 76).
2. Nettoyez les filtres avec une solution détergente et laissez-les sécher.
3. Remettez les filtres secs en place en les faisant glisser (  fig. 9 à la page 76). Si le filtre est tordu, retirez la grille d'aération (  fig. 10 à la page 76) et appuyez sur l'avant du filtre vers le haut tout en le faisant glisser pour le remettre en place (  fig. 11 à la page 76).

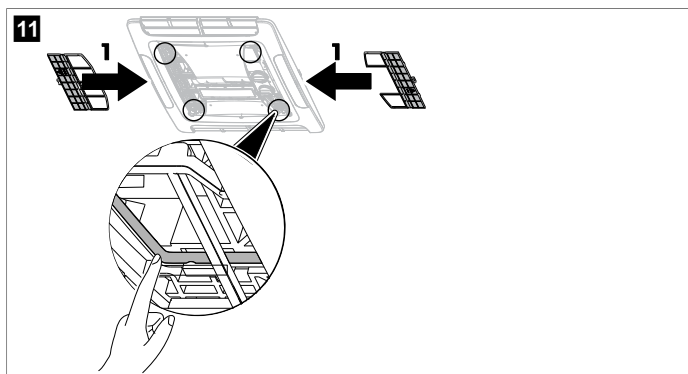
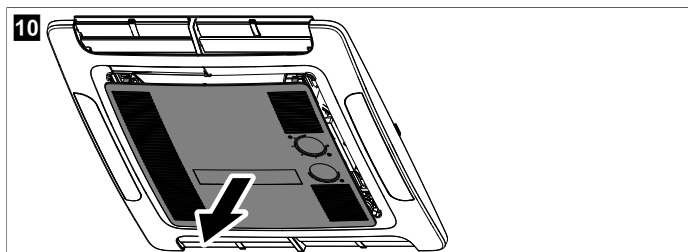

**Intervalle**





Régulièrement

(uniquement pour les modèles à vitesse fixe et à onduleur)

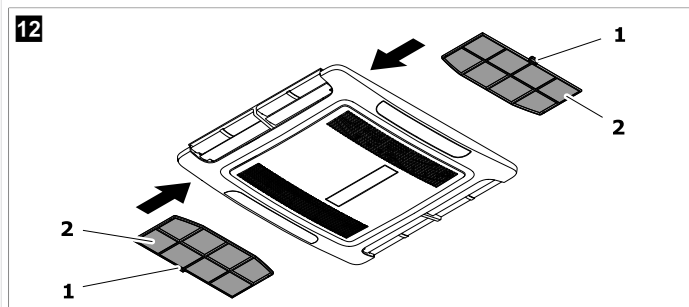
**Inspection/maintenance**

Nettoyez le filtre du caisson de distribution d'air.



1. Insérez un tournevis plat dans la poignée (1 sur  fig. 12 à la page 77) pour faire sortir légèrement les filtres (2 sur  fig. 12 à la page 77).
2. Retirez les filtres à la main.
3. Nettoyez les filtres avec une solution détergente et laissez-les sécher.
4. Remettez les filtres secs en place en les faisant glisser (  fig. 12 à la page 77). Si le filtre est tordu, retirez la grille d'aération (  fig. 13 à la page 77) et appuyez sur l'avant du filtre vers le haut tout en le faisant glisser pour le remettre en place (  fig. 14 à la page 77).

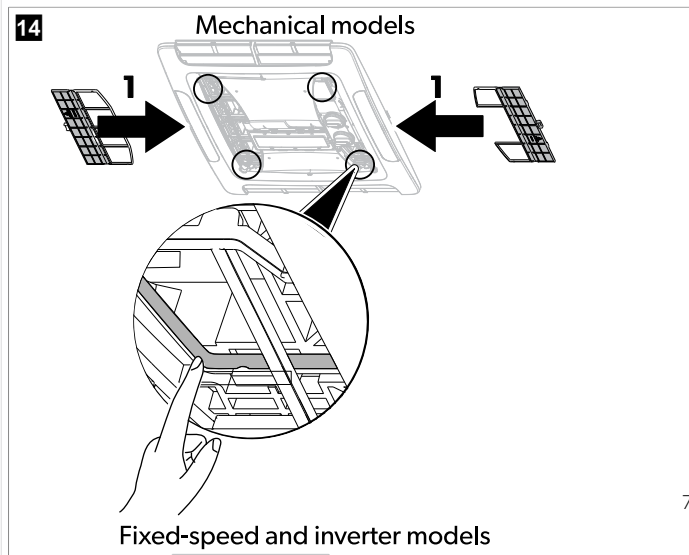
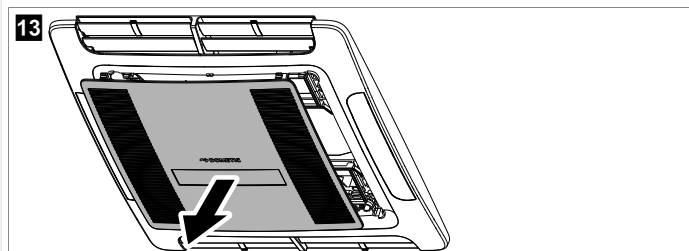

Intervalle	Inspection/maintenance
Une fois par an	<ul style="list-style-type: none"> <li>Faites réviser l'échangeur thermique du climatiseur de toit par une société spécialisée.</li> <li>Vérifiez que les joints entre le climatiseur et le toit du véhicule ne présentent pas de fissures ou d'autres dégâts.</li> <li>Assurez-vous que les vis de fixation sont serrées au couple prévu (2,5 Nm <math>\pm</math> 0,3 Nm) et réajustez-les si nécessaire.</li> </ul>

## 12 Dépannage

Panne	Cause possible	Solution proposée
Refroidissement insatisfaisant	Le climatiseur de toit n'est pas réglé en mode refroidissement.	Mettez le climatiseur de toit en mode refroidissement.
	La température ambiante est supérieure à 52 °C.	Le climatiseur de toit est conçu pour une température ambiante inférieure ou égale à 52 °C.
	La température réglée est supérieure à la température ambiante.	Sélectionnez une température plus basse.
	La température ambiante est inférieure à 16 °C.	Le climatiseur de toit est conçu pour refroidir uniquement lorsque la température ambiante est supérieure à 16 °C.
	L'un des capteurs de température est défectueux.	Contactez un agent de service agréé ou Dometic.
	Le ventilateur de l'évaporateur est défectueux.	Contactez un agent de service agréé ou Dometic.
	Le ventilateur du condensateur est défectueux.	Contactez un agent de service agréé ou Dometic.
<b>Uniquement pour les modèles avec mode Chauffage :</b> Chauffage insatisfaisant	Le climatiseur de toit n'est pas réglé en mode chauffage.	Mettez le climatiseur de toit en mode chauffage.
	La température ambiante est inférieure à -2 °C.	Le climatiseur de toit est conçu pour fonctionner lorsque la température ambiante est supérieure à -2 °C.
	La température réglée est inférieure à la température ambiante.	Sélectionnez une température plus élevée.
	L'un des capteurs de température est défectueux.	Contactez un agent de service agréé ou Dometic.
	Le ventilateur de l'évaporateur est défectueux.	Contactez un agent de service agréé ou Dometic.
Débit d'air faible	Les orifices d'aspiration sont bloqués ou obstrués.	Retirez les feuilles et autres saletés qui encombrant les grilles d'aération du climatiseur de toit.
	Le ventilateur est défectueux.	Contactez un agent de service agréé ou Dometic.
Infiltration d'eau dans le véhicule.	Les ouvertures d'écoulement d'eau de condensation sont bouchées.	Nettoyez les orifices d'évacuation de l'eau de condensation.

Panne	Cause possible	Solution proposée
	Les joints sont défectueux.	Contactez un agent de service agréé ou Dometic.
Le climatiseur de toit ne se met pas en marche.	Aucune alimentation électrique connectée.	Vérifiez l'alimentation électrique.
	La tension est trop faible (< 200 V).	L'alimentation électrique du camping n'est pas suffisante.
	Le transformateur de tension est défectueux.	Contactez un agent de service agréé ou Dometic.
	L'un des capteurs de température est défectueux.	Contactez un agent de service agréé ou Dometic.
	Le fusible électrique de l'alimentation électrique est trop faible.	<ul style="list-style-type: none"> <li>&gt; L'alimentation électrique du camping est surchargée. Vérifiez l'alimentation électrique du camping.</li> <li>&gt; Le cas échéant, déroulez le tambour du câble d'alimentation.</li> <li>&gt; Réduisez les consommateurs actifs d'électricité dans le véhicule.</li> <li>&gt; La protection électrique du camping n'est pas suffisante. Vérifiez la protection électrique du camping.</li> </ul>
Le climatiseur de toit ne s'éteint pas.	L'un des capteurs de température est défectueux.	Contactez un agent de service agréé ou Dometic.
	Le fusible électrique de l'alimentation électrique est trop faible.	Contactez un agent de service agréé ou Dometic.
<b>Uniquement pour les modèles à vitesse fixe et à onduleur :</b> Le climatiseur de toit s'éteint en permanence.	Le capteur de gel s'est déclenché.	La température extérieure est trop basse ou toutes les buses de ventilation sont fermées.
L'écran affiche : P0	Surchauffe ou surintensité du module IPM	Contactez un agent de service agréé ou Dometic.
L'écran affiche : P1	Protection contre la sous-tension	Vérifiez auprès de la direction du camping si la tension y est suffisante.
L'écran affiche : P2	Protection contre la surintensité CA de l'unité	Contactez un agent de service agréé ou Dometic.
L'écran affiche : P4	Protection contre la surchauffe du tube de décharge	Contactez un agent de service agréé ou Dometic.
L'écran affiche : P5	Protection de la bobine de l'évaporateur (mode Refroidissement)	Contactez un agent de service agréé ou Dometic.
L'écran affiche : P6	Protection de la bobine du condenseur (mode Refroidissement)	Contactez un agent de service agréé ou Dometic.
L'écran affiche : P7	Protection de la bobine de l'évaporateur (mode Chauffage)	Contactez un agent de service agréé ou Dometic.
L'écran affiche : P9	Le compresseur ne fonctionne pas correctement ou ne démarre pas	Contactez un agent de service agréé ou Dometic.
L'écran affiche : E0	Échec de communication	Contactez un agent de service agréé ou Dometic.

Panne	Cause possible	Solution proposée
L'écran affiche : E1	Défaut du capteur de température ambiante	Contactez un agent de service agréé ou Dometic.
L'écran affiche : E2	Défaut du capteur de température de la bobine de l'évaporateur	Contactez un agent de service agréé ou Dometic.
L'écran affiche : E3	Défaut du capteur de température de la bobine du condenseur	Contactez un agent de service agréé ou Dometic.
L'écran affiche : E7	Défaillance du capteur de température extérieur	Contactez un agent de service agréé ou Dometic.
L'écran affiche : E8	Défaillance du capteur de température du tube de décharge	Contactez un agent de service agréé ou Dometic.
L'écran affiche : E9	Défaut de fonctionnement du compresseur ou du module IPM	Vérifiez auprès de la direction du camping si la tension y est suffisante.
L'écran affiche : EA	Défaut du capteur de courant	Contactez un agent de service agréé ou Dometic.
L'écran affiche : EE	Défaut EEPROM extérieur	Contactez un agent de service agréé ou Dometic.
L'écran affiche : EL	Échec de communication du BUS LIN/CI	Contactez un agent de service agréé ou Dometic.

## 13 Mise au rebut



Dans la mesure du possible, veuillez éliminer les emballages dans les conteneurs de déchets recyclables prévus à cet effet. Pour éliminer définitivement le produit, contacter le centre de recyclage le plus proche ou votre revendeur spécialisé afin de vous informer sur les dispositions relatives au retraitement des déchets.



Protégez l'environnement ! Les piles et les batteries usagées ne sont pas des déchets ménagers. Rapportez les piles défectueuses ou les batteries usagées à votre revendeur ou à un centre de collecte.

## 14 Garantie

La période de garantie légale s'applique. Si le produit s'avérait défectueux, contactez la succursale du fabricant située dans votre pays (voir [dometic.com/dealer](http://dometic.com/dealer)) ou votre revendeur.

Pour toutes réparations ou autres prestations de garantie, veuillez joindre à l'appareil les documents suivants :

- une copie de la facture avec la date d'achat
- un motif de réclamation ou une description du dysfonctionnement

Notez que toute réparation effectuée par une personne non agréée peut présenter un risque de sécurité et annuler la garantie.

## 15 Données techniques

15

FreshJet FJX4233M

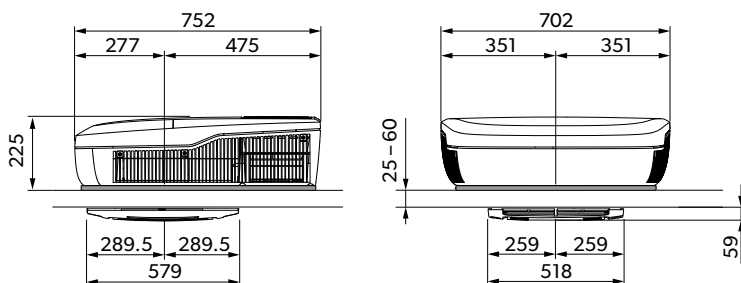

16

FJX4233EEH, FJX4333E(EH), FJX7333IHP, FJX7433IHP

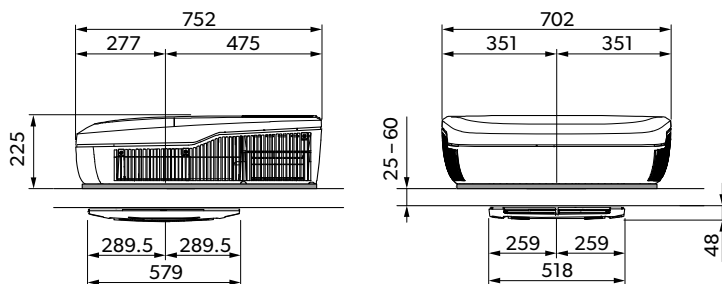

17

FreshJet FJX7337IHP

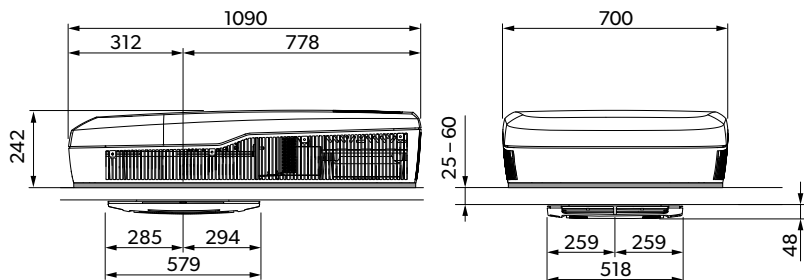



18

## FreshJet FJX7457IHP

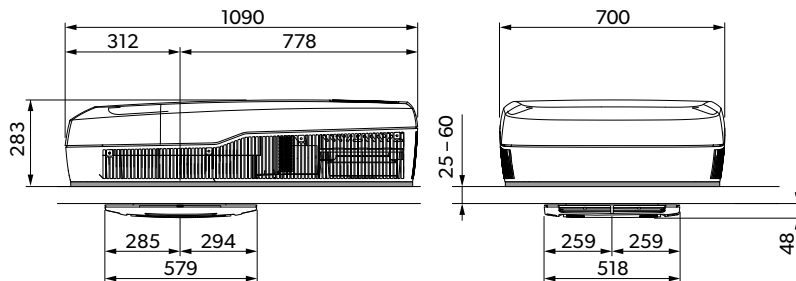



Ce produit contient des gaz à effet de serre fluorés.

L'unité de réfrigération est hermétiquement fermée.





Par la présente, Dometic (Zhuhai) Technology Co., Ltd. déclare que l'équipement radioélectrique de type FJX4233M, FJX4233EEH, FJX4333EEH, FJX4333E, FJX7333IHP, FJX7433IHP, FJX7337IHP, FJX7457IHP est conforme à la directive 2014/53/UE. Le texte intégral de la déclaration de conformité de l'UE est disponible à l'adresse internet suivante : [documents.dometic.com](http://documents.dometic.com)

	<b>FreshJet FJX4233M</b>
Puissance frigorifique selon ISO 5151	1500 W
Tension d'entrée CA	220 V ... 240 V / 50 Hz
Courant de refroidissement nominal	3,1 A
Fusible requis	Min. 4 A , max. 16 A
Plage de température de fonctionnement	-2 °C ... 52 °C
Fluide frigorigène	R410a
Quantité de fluide frigorigène	380 g
Équivalent CO <sub>2</sub>	0,793 t
Potentiel de réchauffement global (GWP)	2088
Classe de protection (unité de toit)	IPX4
Niveau de bruit (réglage de ventilateur le plus élevé)	< 70 dB(A)
Fréquence	2,4 GHz
Puissance de radiofréquence maximale	19,14 dBm
Longueur max. recommandée du véhicule (avec parois isolées)	≤ 5 m
Dimensions l x L x h	 fig. 15 à la page 81

	<b>FreshJet FJX4233M</b>		
Poids	< 30 kg		
Contrôle/certification			

	<b>FreshJet FJX4233EEH</b>	<b>FreshJet FJX4333EEH</b>	<b>FreshJet FJX4333E</b>
Puissance frigorifique selon ISO 5151	1700 W	2200 W	2200 W
Puissance calorifique selon ISO 5151	800 W	1000 W	-
Tension d'entrée CA	220 V ... 240 V / 50 Hz		
Courant de refroidissement nominal	3,4 A	4,6 A	4,6 A
Courant de chauffage nominal	3,7 A	4,4 A	-
Fusible requis	Min. 4 A, max. 16 A	Min. 5 A, max. 16 A	Min. 5 A, max. 16 A
Plage de température de fonctionnement	-2 °C ... 52 °C		
Fluide frigorigène	R32		
Quantité de fluide frigorigène	320 g	360 g	360 g
Équivalent CO <sub>2</sub>	0,216 t	0,243 t	0,243 t
Potentiel de réchauffement global (GWP)	675		
Classe de protection (unité de toit)	IPX4		
Niveau de bruit (réglage de ventilateur le plus élevé)	< 70 dB(A)		
Fréquence	2,4 GHz		
Puissance de radiofréquence maximale	19,14 dBm		
Longueur max. recommandée du véhicule (avec parois isolées)	≤ 6 m	≤ 7 m	≤ 7 m
Dimensions l x L x h	 fig. 16 à la page 81		
Poids	< 30 kg	< 30 kg	< 30 kg
Contrôle/certification			

	<b>FreshJet FJX7333IHP</b>	<b>FreshJet FJX7433IHP</b>	<b>FreshJet FJX7337IHP</b>	<b>FreshJet FJX7457IHP</b>
Puissance frigorifique selon ISO 5151	2200 W	2537 W	3000 W	3500 W
Puissance calorifique selon ISO 5151	2000 W	2285 W	2500 W	3000 W

	<b>FreshJet FJX7333IHP</b>	<b>FreshJet FJX7433IHP</b>	<b>FreshJet FJX7337IHP</b>	<b>FreshJet FJX7457IHP</b>
Tension d'entrée CA	220 V ... 240 V / 50 Hz ... 60 Hz			
Courant de refroidissement nominal	< 5,9 A	< 6,9 A	< 7,3 A	< 7,5 A
Courant de chauffage nominal	< 3,7 A	< 4,7 A	< 5,9 A	< 6,5 A
Fusible requis	Min. 6 A, max. 16 A	Min. 8 A, max. 16 A	Min. 8 A, max. 16 A	Min. 8 A, max. 16 A
Plage de température de fonctionnement	-2 °C ... 52 °C			
Fluide frigorigène	R32			
Quantité de fluide frigorigène	400 g	420 g	480 g	650 g
Équivalent CO <sub>2</sub>	0,270 t	0,284 t	0,324 t	0,439 t
Potentiel de réchauffement global (GWP)	675			
Classe de protection (unité de toit)	IPX4			
Niveau de bruit (réglage de ventilateur le plus élevé)	< 70 dB(A)			
Fréquence	2,4 GHz			
Puissance de radiofréquence maximale	19,14 dBm			
Longueur max. recommandée du véhicule (avec parois isolées)	≤ 7 m	≤ 7 m	≤ 7 m	> 8 m
Dimensions l x L x h	 fig. 16 à la page 81		 fig. 17 à la page 81	 fig. 18 à la page 82
Poids	< 30 kg	< 35 kg	< 35 kg	< 40 kg
Contrôle/certification	 			

# Español

1	Notas importantes.....	85
2	Explicación de los símbolos.....	85
3	Indicaciones de seguridad.....	86
4	Uso previsto.....	87
5	Explicación de los símbolos del aparato.....	87
6	Límites y condiciones técnicas.....	88
7	Descripción técnica.....	88
8	Antes del primer uso.....	94
9	Funcionamiento.....	94
10	Limpieza del equipo de aire acondicionado de techo.....	101
11	Mantenimiento.....	102
12	Solución de problemas.....	106
13	Eliminación.....	109
14	Garantía.....	109
15	Datos técnicos.....	109

## 1 Notas importantes

Lea atentamente estas instrucciones y siga las indicaciones, directrices y advertencias incluidas en este manual para asegurarse de que instala, utiliza y mantiene correctamente el producto en todo momento. Estas instrucciones DEBEN conservarse junto con este producto.

Al utilizar el producto, usted confirma que ha leído cuidadosamente todas las instrucciones, directrices y advertencias, y que entiende y acepta cumplir los términos y condiciones aquí establecidos. Usted se compromete a utilizar este producto solo para el propósito y la aplicación previstos y de acuerdo con las instrucciones, directrices y advertencias establecidas en este manual del producto, así como de acuerdo con todas las leyes y reglamentos aplicables. La no lectura y observación de las instrucciones y advertencias aquí expuestas puede causarle lesiones a usted o a terceros, daños en el producto o daños en otras propiedades cercanas. Este manual del producto, incluyendo las instrucciones, directrices y advertencias, y la documentación relacionada, pueden estar sujetos a cambios y actualizaciones. Para obtener información actualizada sobre el producto, visite [documents.dometic.com](http://documents.dometic.com).

## 2 Explicación de los símbolos

Una palabra de advertencia señalará los mensajes de seguridad y de daño material, y también indicará el grado o nivel de gravedad del riesgo.



### ¡PELIGRO!

Indica una situación peligrosa que, de no evitarse, ocasionará la muerte o lesiones graves.



### ¡ADVERTENCIA!

Indica una situación peligrosa que, de no evitarse, puede ocasionar la muerte o lesiones graves.



### ¡ATENCIÓN!

Indica una situación peligrosa que, de no evitarse, puede ocasionar lesiones moderadas o leves.



### ¡AVISO!

Indica una situación peligrosa que, de no evitarse, puede provocar daños materiales.



**NOTA** Información adicional para el manejo del producto.

### 3 Indicaciones de seguridad



**¡ADVERTENCIA! El incumplimiento de estas advertencias podría acarrear la muerte o lesiones graves.**

- > **Los aparatos eléctricos no son juguetes.** El aparato no debe ser utilizado por personas (incluyendo niños) con capacidades físicas, sensoriales o mentales reducidas, o con falta de experiencia y conocimientos, a menos que estén bajo supervisión o se les haya instruido al respecto.
- > Se debe vigilar que los niños no jueguen con el aparato.
- > Este aparato puede ser utilizado por menores a partir de 8 años y por personas con capacidades físicas, sensoriales o mentales reducidas, o bien con falta de experiencia y conocimientos, siempre que lo hagan bajo supervisión o hayan recibido instrucciones relativas a un empleo seguro del mismo y consciente de los riesgos asociados.
- > La limpieza no debe ser realizada por menores sin supervisión.
- > Cualquier persona que manipule o abra un circuito de refrigeración deberá tener una certificación vigente expedida por una autoridad evaluadora con competencia en el sector y que demuestre la competencia de dicha persona para manipular refrigerantes de forma segura de acuerdo con las especificaciones de evaluación reconocidas en el sector.
- > Los trabajos de mantenimiento deberán realizarse siguiendo solamente las recomendaciones del fabricante del equipo. Los trabajos de mantenimiento y reparación que requieran la asistencia de más personal cualificado se llevarán a cabo bajo la supervisión de la persona competente en el uso de refrigerantes inflamables.
- > La reparación del aparato solo podrá ser llevada a cabo por personal cualificado y familiarizado con los riesgos y normas pertinentes. Las reparaciones realizadas incorrectamente pueden generar situaciones de considerable peligro. En caso de necesitar una reparación, póngase en contacto con el centro de atención al cliente de su país (véase [dometic.com/dealer](http://dometic.com/dealer)).
- > Desconecte el aparato de la fuente de alimentación siempre que realice trabajos en él.
- > El aparato debe guardarse en un espacio donde no haya focos de ignición en continuo funcionamiento, como un fuego abierto, aparatos de gas o un horno eléctrico encendido.
- > No perforo ni queme el aparato.
- > Tenga en cuenta que los refrigerantes pueden no tener olor.
- > No utilice el aparato cerca de fluidos inflamables ni en recintos cerrados.
- > Asegúrese que no haya objetos inflamables situados o instalados cerca de la salida de aire. Debe mantenerse una distancia mínima de 50 cm.
- > No deje que las aberturas de ventilación queden obstruidas.
- > No dañe el circuito de refrigeración.
- > En ningún caso utilice fuentes de ignición potenciales para buscar o detectar fugas de refrigerante. No utilice lámparas de haluro (o cualquier otro detector con llama desnuda).
- > El equipo de aire acondicionado de techo debe instalarse en un vehículo con una superficie de suelo superior a 4 m<sup>2</sup>.



**¡ATENCIÓN! El incumplimiento de estas precauciones podría acarrear lesiones moderadas o leves.**

- > No acceda a las salidas de aire ni introduzca objetos extraños en el equipo.

- > En caso de incendio, no abra la tapa superior del aparato. Utilice productos autorizados para la extinción del fuego. No utilice agua para extinguir el fuego.
- > Si el cable de alimentación está dañado, deberá ser sustituido por el fabricante, un técnico de mantenimiento autorizado o por personal cualificado para evitar posibles peligros.
- > Si el aparato contiene un ionizador, consulte a su médico si ello puede ser perjudicial para su salud. El ionizador puede producir ozono (O<sub>3</sub>) en pequeñas cantidades. Si sufre de alguna enfermedad pulmonar, asma, cardiopatía, enfermedad respiratoria, problemas respiratorios o es sensible al ozono, consulte a su médico para determinar si el uso de este dispositivo es bueno para su salud.



#### ¡AVISO! Peligro de daños

- > Para acelerar el proceso de descongelación o limpiar el aparato, utilice solamente los procedimientos recomendados por el fabricante.
- > El aparato debe situarse de tal manera que se eviten posibles daños mecánicos.
- > No realice modificaciones en el aparato.
- > No introduzca su vehículo en túneles de lavado automático si el equipo está instalado.
- > Si el circuito de refrigeración está dañado, el aparato deberá ser revisado y reparado por el fabricante, un técnico de mantenimiento autorizado o por personal igualmente cualificado para evitar posibles peligros.

## 4 Uso previsto

El equipo de aire acondicionado de techo está diseñado exclusivamente para ser instalado en el techo de una caravana o vehículo habitable con el objetivo de proporcionar refrigeración y calefacción.

El equipo de aire acondicionado de techo **no** es adecuado para trenes, casas o apartamentos. El equipo de aire acondicionado de techo **no** es adecuado para ser instalado en máquinas de construcción, máquinas agrícolas o equipos similares.

Este producto solo es apto para el uso previsto y la aplicación de acuerdo con estas instrucciones.

Este manual proporciona la información necesaria para la correcta instalación y/o funcionamiento del producto. Una instalación deficiente o un uso y mantenimiento inadecuados conllevan un rendimiento insatisfactorio y posibles fallos.

El fabricante no se hace responsable de ninguna lesión o daño en el producto ocasionados por:

- Una instalación, un montaje o una conexión incorrectos, incluido un exceso de tensión
- Un mantenimiento incorrecto o el uso de piezas de recambio distintas de las originales proporcionadas por el fabricante
- Modificaciones realizadas en el producto sin el expreso consentimiento del fabricante
- Uso con una finalidad distinta de la descrita en las instrucciones

Dometic se reserva el derecho de cambiar la apariencia y las especificaciones del producto.

## 5 Explicación de los símbolos del aparato



A2L

¡Advertencia! Material de baja velocidad de combustión.



Lea las instrucciones de uso.



Lea el manual de servicio.

## 6 Límites y condiciones técnicas

El equipo de aire acondicionado de techo está diseñado para vehículos con techos con un grosor de 25 mm ... 60 mm. El equipo de aire acondicionado de techo funcionará a temperaturas ambiente comprendidas entre -2 °C ... 52 °C. El equipo de aire acondicionado de techo está diseñado para ser instalado a  $\pm 10^\circ$  del plano horizontal.

## 7 Descripción técnica

El equipo de aire acondicionado de techo suministra al interior del vehículo aire frío o caliente, exento de polvo y suciedad, y deshumidificable.

El FJX4233M no dispone de función de calefacción.

El equipo de aire acondicionado de techo puede reducir la temperatura interior del vehículo hasta un nivel determinado que depende del tipo de vehículo, la temperatura ambiente y la capacidad de enfriamiento del equipo en cuestión. Por debajo de una temperatura exterior de 16 °C, el equipo de aire acondicionado de techo deja de enfriar.

El equipo de aire acondicionado de techo se controla con los siguientes elementos mando:

- Panel de control
- Control remoto (solo algunos modelos, véase Lista de modelos en la página 88)

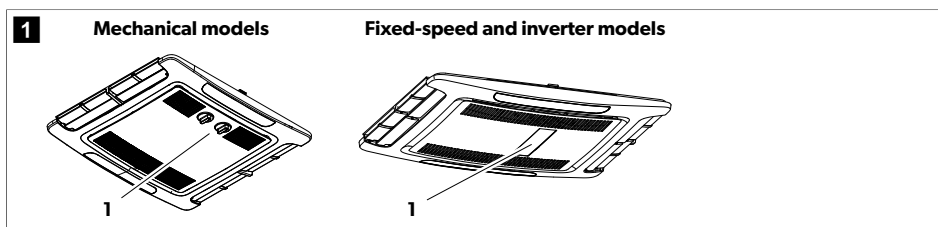

### 7.1 Lista de modelos

Los modelos se diferencian entre los modelos mecánicos, de velocidad fija e inversor.

La siguiente tabla muestra qué funciones tiene cada modelo:

- Función disponible
- Función implementable

	FJX4233M	FJX4233EEH	FJX4333EEH	FJX4333E	FJX7333IHP	FJX7337IHP
					FJX7433IHP	FJX7457IHP
	Mecánico	Velocidad fija			Inversor	
Automático		●	●	●		●
Refrigeración	●	●	●	●		●
Calefacción		●	●	○		●
Ventilación	●	●	●	●		●
Deshumidificación		●	●	●		●
Purificador de aire	○	●	●	○		●
Luz ADB		●	●	○		●
Luz externa						●
Temporizador		●	●	●		●
Sleep		●	●	●		●
Arranque suave			●	○		●

## 7.2 Panel de control

### Panel de control de los modelos mecánicos

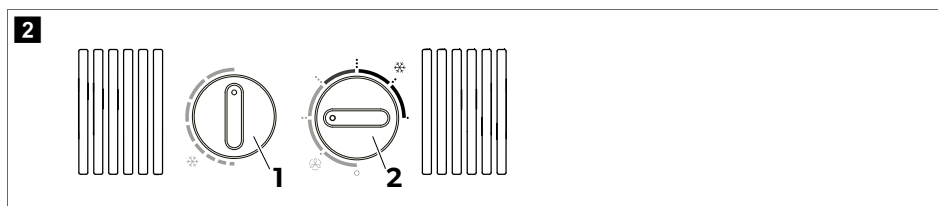

Regulador	Descripción
①	Selecciona la temperatura. Gire en sentido horario para aumentar el frío.
⊖	Enciende o apaga el equipo de aire acondicionado de techo y selecciona la intensidad de circulación del aire en el modo de ventilación (☪) o la intensidad de enfriamiento en el modo de refrigeración (❄).



**Panel de control de los modelos de velocidad fija e inversor**

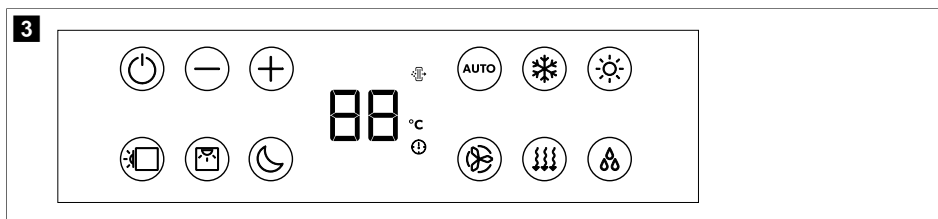

Símbolo	Descripción
	Enciende el equipo de aire acondicionado de techo o lo pone en modo preparado.
	Incrementa el valor visualizado actualmente.
	Disminuye el valor visualizado actualmente.
	Se empareja con bluetooth/WLAN al pulsar ambos botones simultáneamente.
	Enciende o apaga la iluminación ambiental de la unidad superior del techo.
	Enciende o apaga la iluminación ambiental de la caja de distribución de aire.
	Activa la función Sleep (solo para modelos con función Sleep).
	Muestra la temperatura ajustada e indica el nivel del ventilador cuando se ajusta el ventilador.
	Indica que el modo Purificador de aire está activo.
	Indica que la temperatura se muestra en grados centígrados.
	Indica que el temporizador está programado.
	Activa/desactiva el modo automático (solo para modelos con modo automático).
	Activa/desactiva el modo de refrigeración (solo para modelos con modo de refrigeración).
	Activa/desactiva el modo de calefacción (solo para modelos con modo de calefacción).
	Ajusta la velocidad del ventilador en baja, media, alta, turbo o automática (en la pantalla de la caja de distribución de aire se muestran los caracteres 1, 2, 3, 4 o AA respectivamente al cambiar la velocidad).
	Activa/desactiva el modo de ventilación (solo para modelos con modo de ventilación). Hace circular el aire sin calentarlo ni enfriarlo.
	Activa/desactiva el modo de deshumidificación (solo para modelos con modo de deshumidificación).



### 7.3 Control remoto



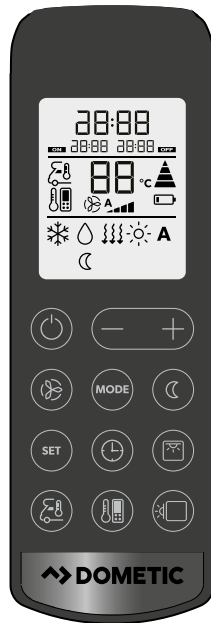







El control remoto solo está disponible para algunos modelos, véase Lista de modelos en la página 88.

4



Elementos de control y pantalla  fig. 4 en la página 91:



Botón	Descripción
—	<p><b>Pantalla</b></p> <p>Se visualiza lo siguiente:</p> <ul style="list-style-type: none"> <li>• Hora</li> <li>• Temperatura ambiente seleccionada (valor de referencia) en °C</li> <li>• temperatura interior actual</li> <li>• Modo de aire acondicionado</li> <li>• Velocidad del ventilador</li> <li>• Símbolos de funciones adicionales activas</li> <li>• estado de la batería</li> </ul>
	Enciende el equipo de aire acondicionado de techo o lo pone en modo preparado.
	Incrementa el valor visualizado actualmente.
	Disminuye el valor visualizado actualmente.

Botón	Descripción
	Selecciona la velocidad del ventilador (Selección manual de la velocidad del ventilador en la página 96).
	Selecciona el modo de aire acondicionado (solo para modelos con modo automático). Aparece el símbolo correspondiente.
	Activa la función Sleep (solo para modelos con modo Sleep). Aparece el símbolo ☾.
	Confirma y guarda los ajustes.
	Ajusta el temporizador y el reloj.
	Enciende o apaga la iluminación ambiental de la caja de distribución de aire.
	Pulse una vez para ver la temperatura interior actual. Aparece el símbolo ℹ. Pulse dos veces para ver la temperatura ajustada.
	Activa la función I Feel. Aparece el símbolo I Feel. Cada 10 min, la función I Feel ajusta la temperatura de referencia a la temperatura real medida por el control remoto.
	Enciende o apaga la iluminación ambiental de la unidad superior del techo.
	Indica que las pilas del control remoto están agotadas. Cambie las pilas (Sustitución de las pilas del control remoto en la página 99).
	Indica que el control remoto está transmitiendo datos al equipo de aire acondicionado de techo.

## 7.4 Modos de aire acondicionado

### Modos de aire acondicionado de los modelos mecánicos

El equipo de aire acondicionado de techo tiene los siguientes modos de aire acondicionado:

Modo de aire acondicionado	Símbolo en pantalla	Descripción
Refrigeración		Usted especifica la temperatura y los ajustes del ventilador, y el equipo de aire acondicionado de techo enfría el interior hasta alcanzar la temperatura especificada.
Ventilación		Usted especifica los ajustes del ventilador y el equipo de aire acondicionado de techo hace circular el aire sin calentar ni enfriar.

## Modos de aire acondicionado de los modelos de velocidad fija e inversor

Modo de aire acondicionado	Símbolo en pantalla	Descripción
Automático	<b>A</b>	Usted especifica la temperatura y el equipo de aire acondicionado de techo genera dicha temperatura en el interior calentando o enfriando el aire y controlando la velocidad del ventilador adecuada.
Refrigeración		Usted especifica la temperatura y los ajustes del ventilador, y el equipo de aire acondicionado de techo enfría el interior hasta alcanzar la temperatura especificada.
Calefacción		Usted especifica la temperatura y los ajustes del ventilador, y el equipo de aire acondicionado de techo calienta el interior hasta alcanzar la temperatura especificada. El ventilador tarda 2 min en ponerse en marcha (a velocidad baja) y después de aproximadamente 5 min pasa a la velocidad fijada (cuando el evaporador ha alcanzado la temperatura).  Solo disponible para modelos con modo de calefacción.
Ventilación		Usted especifica los ajustes del ventilador y el equipo de aire acondicionado de techo hace circular el aire sin calentar ni enfriar.
Deshumidificación del aire		El equipo de aire acondicionado de techo elimina la humedad del ambiente sin calentar o enfriar el interior, reduciendo así la humedad relativa del aire.
Purificador de aire		El equipo de aire acondicionado de techo ioniza el aire y recoge de esta manera el polvo y otras partículas, incluyendo virus y bacterias presentes en el ambiente.  Solo disponible para modelos con modo de purificación del aire.

## 7.5 Funciones adicionales

Estas funciones adicionales no están disponibles para los modelos mecánicos.

Función adicional	Mensaje en pantalla	Descripción
Temporizador		El equipo de aire acondicionado de techo se enciende a la hora ajustada.
		El equipo de aire acondicionado de techo se apaga a la hora ajustada.
		El equipo de aire acondicionado de techo se enciende y se apaga a las horas ajustadas.
Sleep		La función Sleep reduce la velocidad del ventilador y del compresor para rebajar el nivel de ruido y facilitar el sueño.
I Feel		El control remoto mide la temperatura ambiente y transmite esta medición al equipo de aire acondicionado de techo cada 10 min. El equipo de aire acondicionado de techo adapta el valor de referencia a esta medición.
Arranque suave		Solo para modelos con modo de arranque suave.  El pico de corriente generado al ponerse en marcha del compresor queda reducido con la función de arranque suave. Si la fuente de alimentación es un generador, este no se sobrecargará.

## 8 Antes del primer uso

### Controles antes de la puesta en marcha

Antes de encender el equipo de aire acondicionado de techo tenga en cuenta lo siguiente:

- > Compruebe si la tensión de alimentación y la frecuencia coinciden con los valores especificados en Datos técnicos en la página 109.
- > Asegúrese de que las aberturas de entrada de aire y las boquillas de aire no estén obstruidas. Todas las rejillas de ventilación deben mantenerse siempre libres de obstáculos para garantizar que el equipo de aire acondicionado de techo pueda funcionar a su máxima potencia.

### Preparación del control remoto

Solo para modelos con control remoto

- > Introduzca las pilas (Sustitución de las pilas del control remoto en la página 99).

### Ajustar la hora

Solo para modelos con modo de temporizador.

- > Establezca la hora actual (Ajuste de la hora actual en la página 97).

## 9 Funcionamiento

### 9.1 Consejos para mejorar el rendimiento

Para optimizar el rendimiento del equipo de aire acondicionado de techo, tenga en cuenta los siguientes consejos:

- Mejore el aislamiento térmico del vehículo sellando rendijas e instalando persianas reflectantes o cortinas en las ventanas.
- Seleccione una temperatura y una velocidad de ventilación adecuadas.
- Oriente las boquillas de aire según convenga.
- Asegúrese de que las boquillas y las aberturas de entrada de aire no queden cubiertas por ropa, papel ni otros objetos.

Solo para modelos mecánicos

- Si el vehículo ha estado expuesto a la luz solar directa durante mucho tiempo, encienda el equipo de aire acondicionado de techo en el modo de ventilación ({})) con las ventanillas abiertas durante un tiempo antes de cambiar al modo de refrigeración (\*).)
- Evite en la medida de lo posible abrir puertas y ventanas cuando el equipo funciona con el modo de refrigeración (\*).)

### 9.2 Indicaciones básicas para el manejo

Los modelos mecánicos tienen tres modos de funcionamiento:

Modo de funcionamiento	Descripción
Apagado	El equipo de aire acondicionado de techo está apagado.
Refrigeración	El equipo de aire acondicionado de techo enfría el interior.
Ventilación	El equipo de aire acondicionado de techo hace circular el aire sin enfriarlo.

Los modelos de velocidad fija e inversor tienen dos modos de funcionamiento:

Modo de funcionamiento	Descripción
Modo preparado	El equipo de aire acondicionado de techo está listo para funcionar y puede encenderse con el control remoto. La iluminación ambiental está disponible. El control remoto también está en modo preparado, pero se puede encender independientemente del equipo de aire acondicionado de techo.
Encendido	El equipo de aire acondicionado de techo climatiza el interior.

### 9.3 Modelos mecánicos

La información proporcionada en este capítulo se refiere únicamente a los equipos de aire acondicionado de techo FJX4233M.

#### 9.3.1 Encendido y apagado del equipo de aire acondicionado de techo

El equipo de aire acondicionado de techo tiene dos modos de aire acondicionado:

- Modo de ventilación (☼)
- Modo de refrigeración (❄)



**NOTA** Antes de cambiar del modo de ventilación al modo de refrigeración, o viceversa, espere como mínimo 30 s. De lo contrario, la corriente de conmutación puede fundir el fusible.

Cada modo tiene tres niveles:

- ..: Bajo
  - ...: medio
  - ...: Alto
- > Para encender el equipo, gire el regulador ☉ hasta la posición del modo de ventilación (☼) o de refrigeración (❄), y seleccione el nivel deseado.
- ✓ El equipo de aire acondicionado de techo está encendido y funciona con los valores establecidos antes de apagarlo.
- > Para apagar, gire el regulador ☉ hasta la posición 0.

#### 9.3.2 Ajuste de la temperatura

- > Gire el regulador ☉ hasta la posición deseada. Al girar el regulador en sentido horario, la temperatura seleccionada es más fría.
- ✓ La temperatura ha quedado ajustada en el equipo de aire acondicionado de techo.

### 9.4 Modelos de velocidad fija e inversor

La información proporcionada en este capítulo se aplica a los modelos de velocidad fija e inversor.

#### 9.4.1 Con el control remoto

Tenga en cuenta los siguientes consejos al utilizar el control remoto:

- Apunte con el control remoto hacia al receptor de infrarrojos del panel de control.
- Los ajustes y valores correspondientes se transmiten directamente al equipo de aire acondicionado de techo al pulsar un botón.
- El equipo de aire acondicionado de techo confirma la recepción de los datos con un pitido.
- Los valores aumentan o disminuyen más rápido si mantiene pulsado el botón + o -.

- En el modo preparado, la pantalla del control remoto también está inactiva. Puede pasar el control remoto del modo activo al modo preparado independientemente del equipo de aire acondicionado de techo.
- > Para activar o desactivar únicamente el modo preparado del control remoto, pulse el botón ☺ sin apuntar al receptor de infrarrojos del panel de control.

### 9.4.2 Encendido del equipo de aire acondicionado de techo y paso al modo preparado



**NOTA**





- Cuando se enciende el equipo de aire acondicionado de techo, mantiene los valores ajustados anteriormente.
  - El equipo de aire acondicionado de techo únicamente se puede apagar cortando el suministro eléctrico.
- > Pulse el botón ☺ en el control remoto o el botón Ⓞ en el panel de control para cambiar el equipo de aire acondicionado de techo entre modo encendido y modo preparado.

### 9.4.3 Selección del modo de aire acondicionado

- > Seleccione el modo de aire acondicionado deseado con el botón MODE (ver Modos de aire acondicionado en la página 92).
- ✓ El equipo de aire acondicionado de techo confirma la recepción de los datos con un pitido. El equipo de aire acondicionado de techo conmuta al modo de aire acondicionado seleccionado.

### 9.4.4 Selección manual de la velocidad del ventilador

La velocidad del ventilador se puede seleccionar manualmente en todos los modos excepto en el modo automático (A) y el de deshumidificación (Δ).

Mensaje en pantalla	Descripción
	Nivel de ventilador bajo
	Nivel de ventilador medio
	Nivel de ventilador alto.
	Nivel de ventilador turbo.
	Modo automático (la velocidad del ventilador varía en función de la temperatura ambiente).

- > Pulse el botón ☺ del control remoto o el botón Ⓞ del panel de control para seleccionar la velocidad del ventilador deseada.
  - ✓ El equipo de aire acondicionado de techo confirma la recepción de los datos con un pitido.
- Se ha ajustado la nueva velocidad para el ventilador.

### 9.4.5 Ajuste de la temperatura

En los modos automático (A), refrigeración (\*), calefacción (☺) y deshumidificación (Δ) es posible especificar una temperatura entre 16 °C y 31 °C.

- > Utilice el botón + o – del control remoto para establecer la temperatura deseada.
- ✓ El equipo de aire acondicionado de techo confirma la recepción de los valores con un pitido. La temperatura ha quedado ajustada en el equipo de aire acondicionado de techo.

### 9.4.6 Ajuste de la hora actual

El control remoto requiere la hora actual para la programación del temporizador. La hora aparece en la pantalla del control remoto.

1. Mantenga pulsado el botón (⊕) para acceder al modo de ajuste de la hora.
  - ✓ La hora parpadea en la pantalla del control remoto.
2. Utilice los botones + o – para establecer la hora actual. Mantenga pulsado el botón + o – durante más de 2 s para aumentar o reducir la hora más rápidamente.
3. Pulse el botón **SET** para confirmar la hora.

### 9.4.7 Ajuste del temporizador

Con la función de temporizador se puede establecer un período de tiempo específico para el aire acondicionado. Es posible establecer la hora de encendido, la hora de vuelta al modo preparado o ambos valores.

La función de temporizador se ajusta con el control remoto.



**NOTA** El control remoto volverá al modo inicial si no pulsa ningún botón durante 15 s mientras está programando el temporizador.

#### Ajuste del temporizador de encendido

1. Seleccione el modo de aire acondicionado que desee y ajuste todos los valores necesarios (por ejemplo, temperatura).
2. Si es necesario, ponga el equipo de aire acondicionado de techo en el modo preparado. El temporizador de encendido solo se puede ajustar cuando el equipo de aire acondicionado de techo está en modo **preparado**.
3. Pulse el botón (⊕) una vez.
  - ✓ El símbolo  parpadea en la pantalla del control remoto.
4. Utilice el botón + o – para fijar la hora a la que se encenderá el equipo de aire acondicionado de techo.
5. Pulse el botón (⊖).

El temporizador de encendido está fijado. El equipo de aire acondicionado de techo se encenderá con los ajustes seleccionados a la hora indicada.

#### Ajuste del temporizador de modo preparado



1. Si es necesario, encienda el equipo de aire acondicionado de techo. El temporizador para el modo preparado solo se puede ajustar si el equipo de aire acondicionado de techo está **encendido**.
2. Pulse el botón (⊕) dos veces.
  - ✓ El símbolo  parpadea en la pantalla del control remoto.
3. Utilice el botón + o – para fijar la hora a la que el equipo de aire acondicionado de techo pasará al modo preparado.



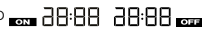

4. Pulse el botón .

El temporizador para el modo preparado está fijado. El equipo de aire acondicionado de techo pasará al modo preparado a la hora indicada.



**Ajuste del temporizador de encendido y del temporizador de modo preparado**

1. Seleccione el modo de aire acondicionado deseado y el resto de valores requeridos (por ejemplo, la temperatura).
2. Pulse el botón  tres veces.
  - ✓ El símbolo  aparece en la pantalla del control remoto. El símbolo ON parpadea.
3. Utilice el botón + o – para fijar la hora a la que se encenderá el equipo de aire acondicionado de techo.
4. Pulse el botón .
  - ✓ El símbolo **OFF** parpadea.
5. Utilice el botón + o – para fijar la hora a la que el equipo de aire acondicionado de techo pasará al modo preparado.
6. Pulse el botón .
  - ✓ Los temporizadores de encendido y de paso al modo preparado están configurados. El equipo de aire acondicionado de techo funcionará durante el periodo de tiempo establecido.

**Cancelación del temporizador**







- > Para **cancelar** el temporizador preestablecido, pulse una vez el botón .
- ✓ Los símbolos  desaparecen. Los valores preestablecidos se descartan.

**9.4.8 Ajuste de la función Sleep**

La función Sleep solo está disponible en los modos de refrigeración () o calefacción (.

La función Sleep limita la velocidad del ventilador a un nivel más bajo para reducir la emisión de ruido y facilitar el sueño.

**Solo para modelos con inverter:** La función Sleep también limita la velocidad del compresor.

- > Para activar la función Sleep, haga lo siguiente:
  - a) Ajuste la temperatura requerida (Ajuste de la temperatura en la página 97).
  - b) Pulse el botón  en el control remoto o el botón  en el panel de control.
- ✓ En la pantalla del control remoto aparece el símbolo . La función Sleep está activada.
- > Para desactivar la función Sleep, pulse el botón  o  en el control remoto o el botón  en el panel de control.
- ✓ El símbolo  desaparece de la pantalla del control remoto. La función Sleep está desactivada.

**9.4.9 Activación de la función I Feel**

Cuando esta función está activada, el control remoto mide la temperatura ambiente y transmite el valor medido al equipo de aire acondicionado de techo cada 10 minutos. El equipo de aire acondicionado de techo adapta el valor de referencia a esta medición. La función I Feel solo se activa cuando la temperatura está entre +18 °C y +29 °C.

El control remoto no debería encontrarse en un área del habitáculo considerablemente más caliente o más fría que la temperatura promedio del habitáculo. Por ejemplo, no se puede dejar el control remoto expuesto al sol o delante del equipo de aire acondicionado de techo.

Cuando la temperatura supera los +29 °C o desciende por debajo de los +18 °C, la función I Feel se desactiva. El símbolo  parpadea tres veces en la pantalla y se apaga.

1. Pulse el botón.
- ✓ La función I Feel está activada.

El símbolo  aparece en la pantalla.

2. Coloque el control remoto de manera que apunte hacia el receptor de infrarrojos del panel de control. De lo contrario, los datos no se transmitirán al equipo de aire acondicionado de techo.

### 9.4.10 Control de las luces ambientales









#### ¡ADVERTENCIA! Peligro de lesiones

Por ley, está prohibido utilizar las luces exteriores al conducir el vehículo.

El botón  del control remoto está activo aunque el control remoto esté apagado.

#### Solo para modelos con luz ADB:

- > Para encender o apagar las luces internas, pulse el botón  del control remoto o del panel de control.
- ✓ El símbolo  parpadea una vez en la pantalla del control remoto cuando las luces internas estén **encendidas**.
- > Para atenuar las luces internas, siga los siguientes pasos:
  - a) Pulse el botón  en el control remoto o en el panel de control durante 3 s.
  - b) Mientras pulsa el botón  en el control remoto, pulse el botón  para atenuar la luz interna entre 50 % y 100 %.
  - c) Al pulsar el botón  en el panel de control, el brillo de la luz interna cambia entre ciclos de 50 % y 100 % .  
Suelte el botón  cuando se alcance el brillo deseado.

#### Solo para modelos con inversor:

- > Para encender o apagar las luces externas, pulse el botón  en el panel de control.

### 9.4.11 Sustitución de las pilas del control remoto



**NOTA** La pantalla del control remoto puede seguir iluminada aunque las pilas se estén agotando. Sustituya las pilas cuando el control remoto indique batería baja.

> Sustituya las pilas como se muestra.

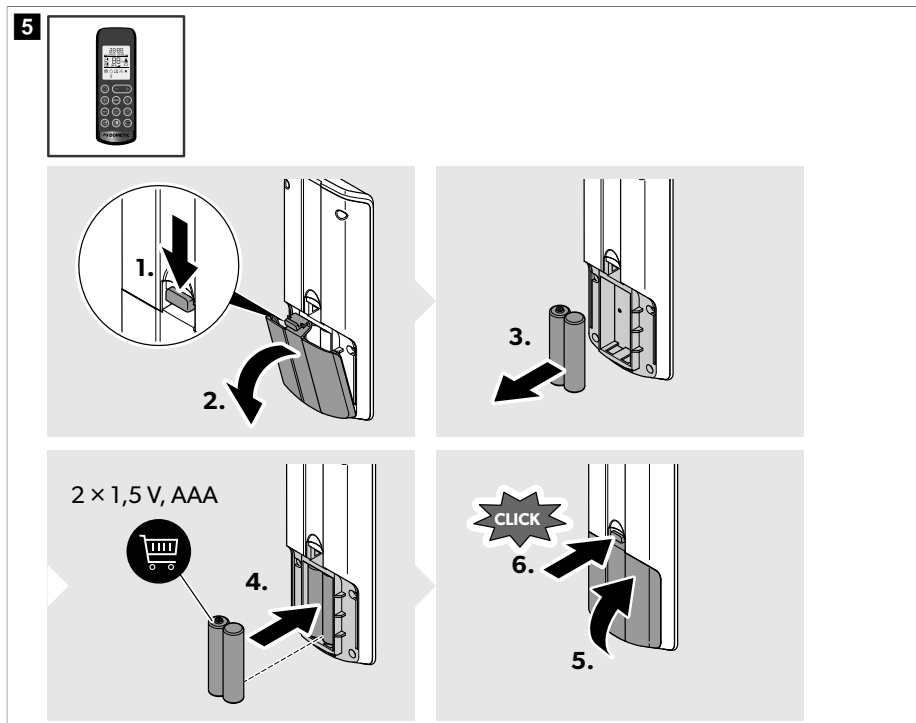

✓ En la pantalla aparecen todos los símbolos durante 5 s .



¡Proteja el medio ambiente! Las baterías y pilas no son basura doméstica. Entregue las baterías defectuosas o usadas en un establecimiento especializado o deposítelas en un punto de recogida de residuos.

## 9.5 Regulación del suministro de aire en el interior del vehículo

El flujo de aire se puede ajustar a lo largo del techo o hacia el suelo.

- > Gire las lamas de las boquillas de aire individualmente en la dirección deseada.

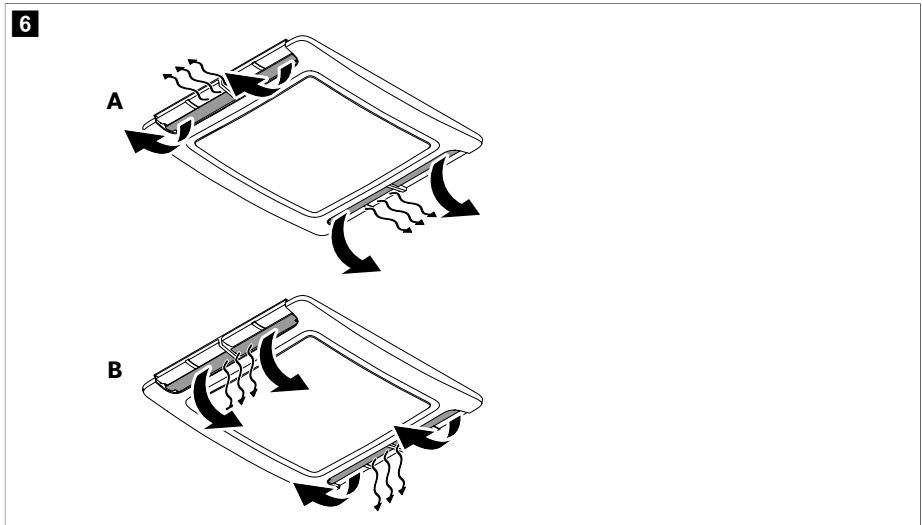

## 10 Limpieza del equipo de aire acondicionado de techo



### ¡AVISO! Peligro de daños

- > Para acelerar el proceso de descongelación o limpiar el aparato, utilice solamente los procedimientos recomendados por el fabricante.
  - > No limpie el equipo de aire acondicionado de techo con un limpiador de alta presión. Podría dañar el equipo de aire acondicionado si penetrara agua en él.
  - > Para la limpieza no utilice ningún objeto afilado o duro ni detergentes, ya que ello podría dañar el equipo de aire acondicionado de techo.
  - > No utilice gasolina, diésel o disolventes.
1. Retire periódicamente las hojas y otros restos de suciedad de la entrada de aire y las rejillas de ventilación del equipo de aire acondicionado de techo. No dañe las rejillas de ventilación durante el proceso.

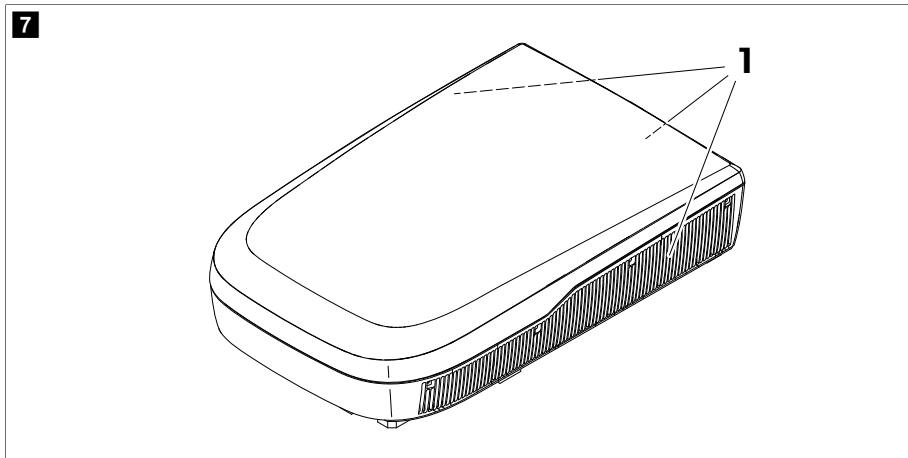

2. Limpie de vez en cuando las carcasas de la unidad superior del techo y de la caja de distribución de aire utilizando un paño húmedo. Utilice exclusivamente agua con un producto de limpieza suave.
3. **Solo para modelos con control remoto:** Limpie de vez en cuando el control remoto con un paño ligeramente húmedo. Limpie la pantalla con una gamuza para limpiar gafas.
4. **Solo para modelos con caja de distribución de aire:** Limpie ocasionalmente la pantalla de la caja de distribución de aire con una solución suave de agua jabonosa templada. La pantalla es acrílica y puede resultar dañada por algunos productos químicos domésticos de uso común, como limpiadores químicos, limpiadores de ventanas, alcohol, ciertos productos tensoactivos, disolventes orgánicos y suavizantes.

## 11 Mantenimiento



### ¡ADVERTENCIA! Peligro de lesiones

Cualquier otro trabajo de mantenimiento, además de los aspectos aquí descritos, solo puede ser realizado por personal cualificado que conozca los riesgos que conlleva la manipulación de refrigerantes y sistemas de aire acondicionado, así como la normativa vigente.

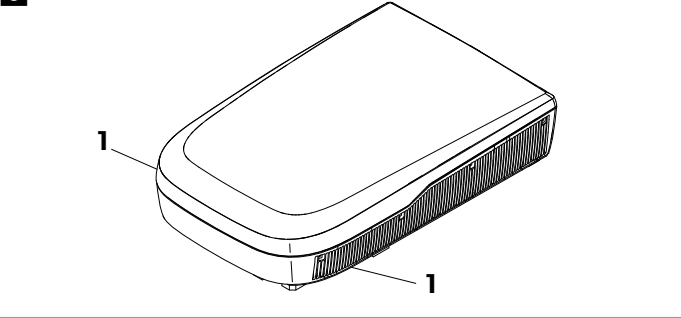
Intervalo	Inspección/mantenimiento
Periódicamente	<p data-bbox="331 173 997 236">Compruebe que los canales de salida del agua de condensación (1) situados en los laterales del equipo de aire acondicionado de techo no estén obstruidos y el agua de condensación pueda evacuar.</p> <div data-bbox="331 252 1021 603"><p data-bbox="340 261 367 288"><b>8</b></p><p data-bbox="434 411 449 432">1</p><p data-bbox="762 555 777 576">1</p></div>

**Intervalo**





Periódicamente

(solo para modelos mecánicos)

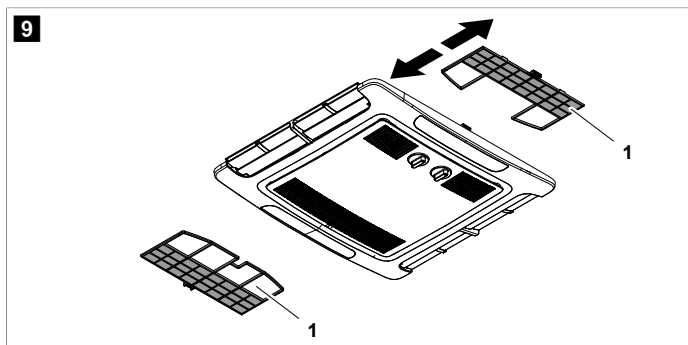
**Inspección/mantenimiento**

Limpie el filtro de la caja de distribución de aire.



1. Retire los filtros (1 en  fig. 9 en la página 104).
2. Limpie los filtros con una solución de detergente y déjelos secar.
3. Vuelva a introducir los filtros secos (  fig. 9 en la página 104). Si el filtro está doblado, retire la rejilla de ventilación (  fig. 10 en la página 104) y presione la parte delantera del filtro hacia arriba mientras lo vuelve a colocar en su sitio (  fig. 11 en la página 104).

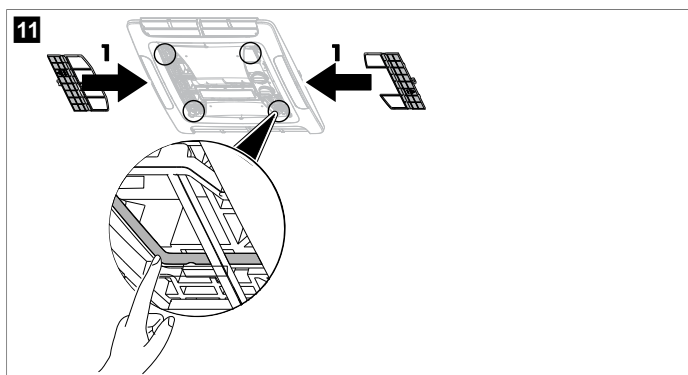
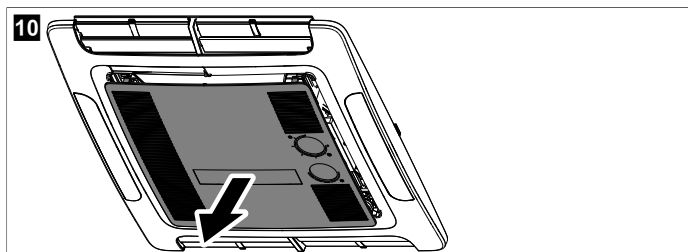

**Intervalo**





Periódicamente

(solo para modelos de velocidad fija e inversor)

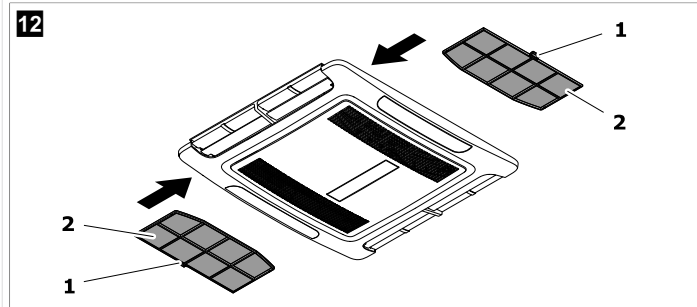
**Inspección/mantenimiento**

Limpie el filtro de la caja de distribución de aire.



1. Introduzca un destornillador plano en el asa (1 en  fig. 12 en la página 105) para extraer ligeramente los filtros (2 en  fig. 12 en la página 105).
2. Retire los filtros con la mano.
3. Limpie los filtros con una solución de detergente y déjelos secar.
4. Vuelva a introducir los filtros secos (  fig. 12 en la página 105). Si el filtro está doblado, retire la rejilla de ventilación (  fig. 13 en la página 105) y presione la parte delantera del filtro hacia arriba mientras lo vuelve a colocar en su sitio (  fig. 14 en la página 105).

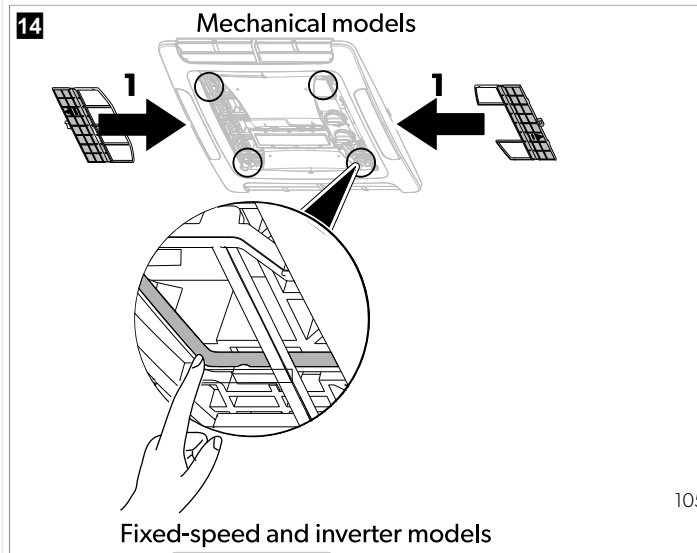
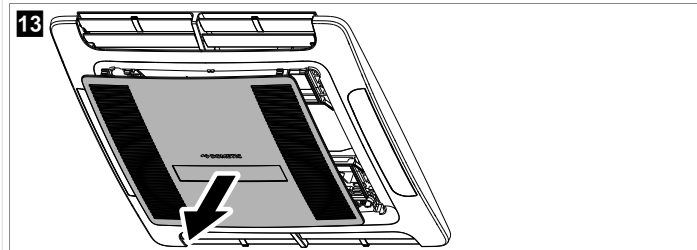



Intervalo	Inspección/mantenimiento
Una vez al año	<ul style="list-style-type: none"> <li>• Diríjase a una empresa especializada para realizar mantenimiento del intercambiador de calor del equipo de aire acondicionado de techo.</li> <li>• Compruebe si las juntas entre el equipo de aire acondicionado de techo y el vehículo presentan fisuras u otros daños.</li> <li>• Compruebe si los pernos de fijación están fijados con el par de apriete correcto (2,5 Nm <math>\pm</math> 0,3 Nm) y ajústelos si es necesario.</li> </ul>

## 12 Solución de problemas

Fallo	Posible causa	Propuesta de solución
No enfría bien	El equipo de aire acondicionado de techo no está ajustado para enfriar.	Ajuste el equipo de aire acondicionado de techo para enfriar.
	La temperatura ambiente es superior a 52 °C.	El equipo de aire acondicionado de techo está diseñado para temperaturas ambiente de hasta 52 °C.
	La temperatura ajustada es superior a la temperatura ambiente.	Seleccione una temperatura inferior.
	La temperatura ambiente es inferior a 16 °C.	El equipo de aire acondicionado de techo está diseñado para enfriar solo con temperaturas ambiente superiores a 16 °C.
	Uno de los sensores de temperatura está averiado.	Póngase en contacto con un técnico de mantenimiento autorizado o con Dometic.
	El ventilador del evaporador está dañado.	Póngase en contacto con un técnico de mantenimiento autorizado o con Dometic.
	El ventilador del condensador está dañado.	Póngase en contacto con un técnico de mantenimiento autorizado o con Dometic.
<b>Solo para modelos con modo de calefacción:</b> No calienta bien	El equipo de aire acondicionado de techo no está ajustado para calentar.	Ajuste el equipo de aire acondicionado de techo para calentar.
	La temperatura ambiente es inferior a -2 °C.	El equipo de aire acondicionado de techo está diseñado para temperaturas ambiente superiores a -2 °C.
	La temperatura ajustada es inferior a la temperatura ambiente.	Seleccione una temperatura superior.
	Uno de los sensores de temperatura está averiado.	Póngase en contacto con un técnico de mantenimiento autorizado o con Dometic.
	El ventilador del evaporador está dañado.	Póngase en contacto con un técnico de mantenimiento autorizado o con Dometic.
Poca salida de aire	Las aberturas de entrada de aire están bloqueadas u obstruidas.	Retire la hojarasca y demás suciedad de las rejillas de ventilación del equipo de aire acondicionado de techo.

Fallo	Posible causa	Propuesta de solución
	El ventilador está averiado.	Póngase en contacto con un técnico de mantenimiento autorizado o con Dometic.
Entra agua en el vehículo.	Las aberturas de salida para el agua de condensación están atascadas.	Limpie las aberturas de desagüe del agua de condensación.
	Las juntas están dañadas.	Póngase en contacto con un técnico de mantenimiento autorizado o con Dometic.
El equipo de aire acondicionado de techo no se enciende.	No hay ninguna fuente de alimentación conectada.	Compruebe la fuente de alimentación.
	La tensión es demasiado baja (< 200 V).	La fuente de alimentación del camping no es suficiente.
	El transformador de tensión está averiado.	Póngase en contacto con un técnico de mantenimiento autorizado o con Dometic.
	Uno de los sensores de temperatura está averiado.	Póngase en contacto con un técnico de mantenimiento autorizado o con Dometic.
	El fusible eléctrico de la fuente de alimentación es demasiado débil.	<ul style="list-style-type: none"> <li>&gt; La fuente de alimentación del camping está sobrecargada. Compruebe la fuente de alimentación del camping.</li> <li>&gt; Si es posible, desenrolle el tambor del cable de alimentación.</li> <li>&gt; Reduzca el número de consumidores eléctricos activos del vehículo.</li> <li>&gt; La protección eléctrica del camping no es suficiente. Compruebe la protección eléctrica del camping.</li> </ul>
El equipo de aire acondicionado de techo no se apaga.	Uno de los sensores de temperatura está averiado.	Póngase en contacto con un técnico de mantenimiento autorizado o con Dometic.
	El fusible eléctrico de la fuente de alimentación es demasiado débil.	Póngase en contacto con un técnico de mantenimiento autorizado o con Dometic.
<b>Solo para modelos de velocidad fija e inversor:</b> El equipo de aire acondicionado de techo se apaga constantemente.	El sensor de congelación ha saltado.	La temperatura exterior es demasiado baja o todas las boquillas de aire están cerradas.
La pantalla muestra: P0	Exceso de temperatura o sobrecarga en el módulo IPM	Póngase en contacto con un técnico de mantenimiento autorizado o con Dometic.
La pantalla muestra: P1	Protección de baja tensión	Compruebe con la dirección del camping si la tensión en el camping es suficiente.

<b>Fallo</b>	<b>Posible causa</b>	<b>Propuesta de solución</b>
La pantalla muestra: P2	Protección contra sobrecarga de CA de la unidad	Póngase en contacto con un técnico de mantenimiento autorizado o con Dometic.
La pantalla muestra: P4	Protección contra sobrecalentamiento del tubo de descarga	Póngase en contacto con un técnico de mantenimiento autorizado o con Dometic.
La pantalla muestra: P5	Protección del serpentín del evaporador (modo de refrigeración)	Póngase en contacto con un técnico de mantenimiento autorizado o con Dometic.
La pantalla muestra: P6	Protección del serpentín del condensador (modo de refrigeración)	Póngase en contacto con un técnico de mantenimiento autorizado o con Dometic.
La pantalla muestra: P7	Protección del serpentín del evaporador (modo calefacción)	Póngase en contacto con un técnico de mantenimiento autorizado o con Dometic.
La pantalla muestra: P9	Accionamiento anómalo del compresor anormal o el compresor no arranca	Póngase en contacto con un técnico de mantenimiento autorizado o con Dometic.
La pantalla muestra: E0	Fallo de comunicación	Póngase en contacto con un técnico de mantenimiento autorizado o con Dometic.
La pantalla muestra: E1	Fallo del sensor de temperatura ambiente	Póngase en contacto con un técnico de mantenimiento autorizado o con Dometic.
La pantalla muestra: E2	Fallo del sensor de temperatura del serpentín del evaporador	Póngase en contacto con un técnico de mantenimiento autorizado o con Dometic.
La pantalla muestra: E3	Fallo del sensor de temperatura de la serpentín del condensador	Póngase en contacto con un técnico de mantenimiento autorizado o con Dometic.
La pantalla muestra: E7	Fallo del sensor de temperatura exterior	Póngase en contacto con un técnico de mantenimiento autorizado o con Dometic.
La pantalla muestra: E8	Fallo del sensor de temperatura del tubo de descarga	Póngase en contacto con un técnico de mantenimiento autorizado o con Dometic.
La pantalla muestra: E9	Fallo del accionamiento del compresor o del módulo IPM	Compruebe con la dirección del camping si la tensión en el camping es suficiente.
La pantalla muestra: EA	Fallo del sensor de corriente	Póngase en contacto con un técnico de mantenimiento autorizado o con Dometic.
La pantalla muestra: EE	Fallo de la EEPROM exterior	Póngase en contacto con un técnico de mantenimiento autorizado o con Dometic.

Fallo	Posible causa	Propuesta de solución
La pantalla muestra: EL	Fallo de comunicación de LIN-BUS/CI-BUS	Póngase en contacto con un técnico de mantenimiento autorizado o con Dometic.

## 13 Eliminación



Si es posible, deseche el material de embalaje en los contenedores de reciclaje adecuados. Consulte con un punto limpio o con un distribuidor especializado para obtener más información sobre cómo eliminar el producto de acuerdo con las normativas aplicables de eliminación.



¡Proteja el medio ambiente! Las baterías y pilas no son basura doméstica. Entregue las baterías defectuosas o usadas en un establecimiento especializado o deposítelas en un punto de recogida de residuos.

## 14 Garantía

Se aplica el período de garantía estipulado por la ley. Si el producto es defectuoso, póngase en contacto con la sucursal del fabricante de su país (consulte [dometic.com/dealer](http://dometic.com/dealer)) o con su punto de venta.

Para tramitar la reparación y la garantía, incluya los siguientes documentos cuando envíe el aparato:

- Una copia de la factura con fecha de compra
- El motivo de la reclamación o una descripción de la avería

Tenga en cuenta que una reparación por medios propios o no profesionales puede tener consecuencias de seguridad y suponer la anulación de la garantía.

## 15 Datos técnicos

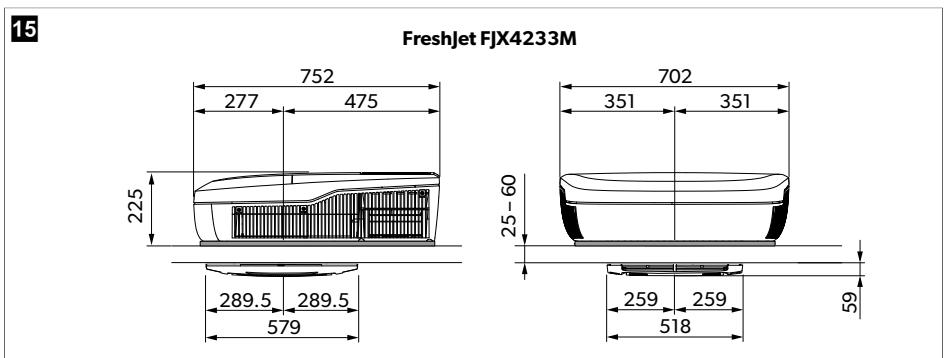

16

FJX4233EEH, FJX4333E(EH), FJX7333IHP, FJX7433IHP

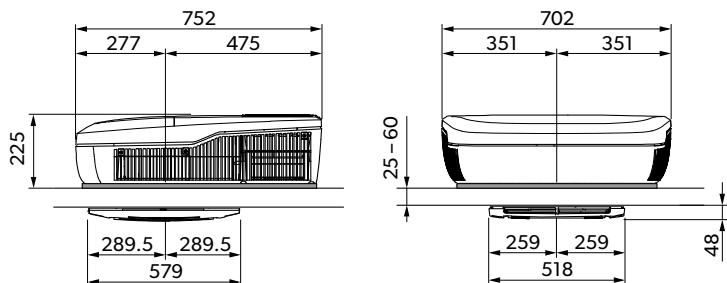

17

FreshJet FJX7337IHP

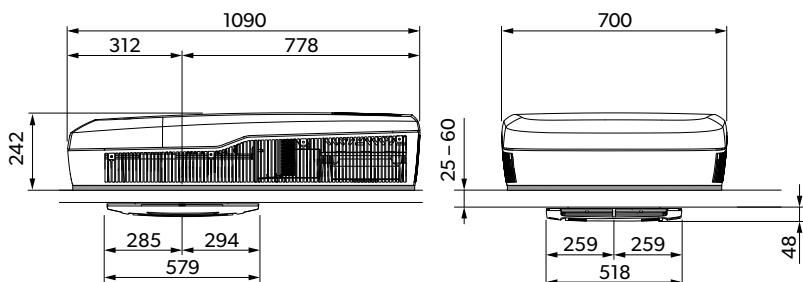

18

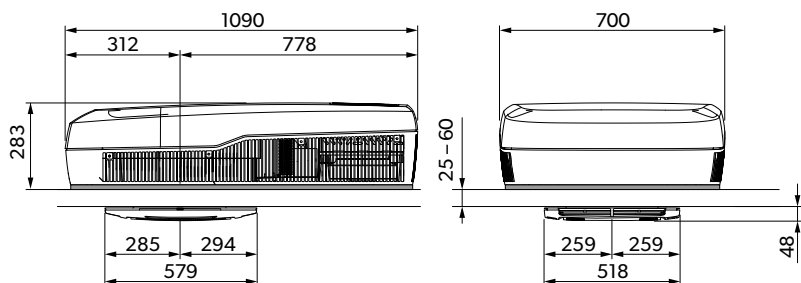

FreshJet FJX7457IHP





Este producto contiene gases fluorados de efecto invernadero.

La unidad de refrigeración está sellada herméticamente.





Por el presente documento, Dometic (Zhuhai) Technology Co., Ltd. declara que el tipo de equipo radioeléctrico FJX4233M, FJX4233EEH, FJX4333EEH, FJX4333E, FJX7333IHP, FJX7433IHP, FJX7337IHP, FJX7457IHP cumple la directiva 2014/53/UE. El texto completo de la declaración de conformidad de la UE está disponible en la siguiente dirección de Internet: [documents.dometic.com](http://documents.dometic.com)

	<b>FreshJet FJX4233M</b>
Potencia de refrigeración de conformidad con ISO 5151	1500 W
Tensión de entrada de CA	220 V ... 240 V / 50 Hz
Corriente de refrigeración nominal	3,1 A
Fusible necesario	Mín. 4 A , máx. 16 A
Rango de temperatura de funcionamiento	-2 °C ... 52 °C
Refrigerante	R410a
cantidad existente de refrigerante	380 g
Equivalente de CO <sub>2</sub>	0,793 t
Potencial de calentamiento atmosférico (PCA)	2088
Clase de protección (unidad superior del techo)	IPX4
Nivel de ruido (máximo nivel del ventilador)	< 70 dB(A)
Frecuencia	2,4 GHz
Potencia máxima de radiofrecuencia	19,14 dBm
Longitud máxima recomendada del vehículo (con paredes aisladas)	≤ 5 m
Dimensiones L x A x H	 fig. 15 en la página 109
Peso	< 30 kg
Inspección/certificación	

	<b>FreshJet FJX4233EEH</b>	<b>FreshJet FJX4333EEH</b>	<b>FreshJet FJX4333E</b>
Potencia de refrigeración de conformidad con ISO 5151	1700 W	2200 W	2200 W
Potencia de calefacción de conformidad con ISO 5151	800 W	1000 W	-
Tensión de entrada de CA	220 V ... 240 V / 50 Hz		
Corriente de refrigeración nominal	3,4 A	4,6 A	4,6 A
Corriente de calefacción nominal	3,7 A	4,4 A	-
Fusible necesario	Mín. 4 A , máx. 16 A	Mín. 5 A , máx. 16 A	Mín. 5 A , máx. 16 A
Rango de temperatura de funcionamiento	-2 °C ... 52 °C		
Refrigerante	R32		

	<b>FreshJet FJX4233EEH</b>	<b>FreshJet FJX4333EEH</b>	<b>FreshJet FJX4333E</b>
cantidad existente de refrigerante	320 g	360 g	360 g
Equivalente de CO <sub>2</sub>	0,216 t	0,243 t	0,243 t
Potencial de calentamiento atmosférico (PCA)	675		
Clase de protección (unidad superior del techo)	IPX4		
Nivel de ruido (máximo nivel del ventilador)	< 70 dB(A)		
Frecuencia	2,4 GHz		
Potencia máxima de radiofrecuencia	19,14 dBm		
Longitud máxima recomendada del vehículo (con paredes aisladas)	≤ 6 m	≤ 7 m	≤ 7 m
Dimensiones L x A x H	 fig. 16 en la página 110		
Peso	< 30 kg	< 30 kg	< 30 kg
Inspección/certificación			

	<b>FreshJet FJX7333IHP</b>	<b>FreshJet FJX7433IHP</b>	<b>FreshJet FJX7337IHP</b>	<b>FreshJet FJX7457IHP</b>
Potencia de refrigeración de conformidad con ISO 5151	2200 W	2537 W	3000 W	3500 W
Potencia de calefacción de conformidad con ISO 5151	2000 W	2285 W	2500 W	3000 W
Tensión de entrada de CA	220 V ... 240 V / 50 Hz ... 60 Hz			
Corriente de refrigeración nominal	< 5,9 A	< 6,9 A	< 7,3 A	< 7,5 A
Corriente de calefacción nominal	< 3,7 A	< 4,7 A	< 5,9 A	< 6,5 A
Fusible necesario	Mín. 6 A , máx. 16 A	Mín. 8 A , máx. 16 A	Mín. 8 A , máx. 16 A	Mín. 8 A , máx. 16 A
Rango de temperatura de funcionamiento	-2 °C ... 52 °C			
Refrigerante	R32			
cantidad existente de refrigerante	400 g	420 g	480 g	650 g
Equivalente de CO <sub>2</sub>	0,270 t	0,284 t	0,324 t	0,439 t
Potencial de calentamiento atmosférico (PCA)	675			

	<b>FreshJet FJX7333IHP</b>	<b>FreshJet FJX7433IHP</b>	<b>FreshJet FJX7337IHP</b>	<b>FreshJet FJX7457IHP</b>
Clase de protección (unidad superior del techo)	IPX4			
Nivel de ruido (máximo nivel del ventilador)	< 70 dB(A)			
Frecuencia	2,4 GHz			
Potencia máxima de radiofrecuencia	19,14 dBm			
Longitud máxima recomendada del vehículo (con paredes aisladas)	≤ 7 m	≤ 7 m	≤ 7 m	> 8 m
Dimensiones L x A x H	 fig. 16 en la página 110	 fig. 17 en la página 110	 fig. 18 en la página 110	
Peso	< 30 kg	< 35 kg	< 35 kg	< 40 kg
Inspección/certificación				



## Português

1	Notas importantes.....	114
2	Explicação dos símbolos.....	114
3	Indicações de segurança.....	115
4	Utilização adequada.....	116
5	Explicação dos símbolos no aparelho.....	116
6	Límites e condições técnicas.....	117
7	Descrição técnica.....	117
8	Antes da primeira utilização.....	122
9	Operação.....	123
10	Limpar o sistema de ar condicionado de tejadilho.....	130
11	Manutenção.....	131
12	Resolução de falhas.....	135
13	Eliminação.....	137
14	Garantia.....	137
15	Ficha de dados técnicos.....	138

## 1 Notas importantes

Leia atentamente as presentes instruções e siga todas as instruções, orientações e avisos incluídos neste manual, de modo a garantir a correta instalação, utilização e manutenção do produto. É OBRIGATÓRIO manter estas instruções junto com o produto.

Ao utilizar o produto, está a confirmar que leu atentamente todas as instruções, orientações e avisos, e que compreende e aceita cumprir os termos e condições estabelecidos no presente manual. Aceita utilizar este produto exclusivamente para o fim e a aplicação a que se destina e de acordo com as instruções, orientações e avisos estabelecidos neste manual, assim como de acordo com todas as leis e regulamentos aplicáveis. Caso não leia nem siga as instruções e os avisos aqui estabelecidos, poderá sofrer ferimentos pessoais ou causar ferimentos a terceiros e o produto ou outros materiais nas proximidades poderão ficar danificados. Este manual do produto, incluindo as instruções, orientações e avisos, bem como a documentação relacionada, podem estar sujeitos a alterações e atualizações. Para consultar as informações atualizadas do produto, visite [documents.dometic.com](http://documents.dometic.com).

## 2 Explicação dos símbolos

As palavras de advertência identificam mensagens de segurança e mensagens de danos à propriedade, assim como o grau ou nível de seriedade do perigo.



### PERIGO!

Indica uma situação perigosa que, se não for evitada, resultará em morte ou ferimentos graves.



### AVISO!

Indica uma situação perigosa que, se não for evitada, pode causar a morte ou ferimentos graves.



### PRECAUÇÃO!

Indica uma situação perigosa que, se não for evitada, pode causar ferimentos ligeiros ou moderados.



### NOTA!

Indica uma situação que, se não for evitada, pode causar danos materiais.



**OBSERVAÇÃO** Informações suplementares para a utilização do produto.

### 3 Indicações de segurança



**AVISO! O incumprimento destes avisos poderá resultar em morte ou ferimentos graves.**

- > **Os aparelhos elétricos não são um brinquedo.** O aparelho não deve ser utilizado por pessoas (incluindo crianças) com capacidades físicas, sensoriais ou mentais reduzidas ou com experiência e conhecimento insuficientes, a menos que estejam sob supervisão ou tenham recebido instruções acerca da utilização do aparelho.
- > As crianças devem ser supervisionadas, por forma a garantir que não brincam com o aparelho.
- > Este aparelho pode ser utilizado por crianças a partir dos 8 anos e por pessoas com capacidades físicas, sensoriais ou mentais reduzidas ou sem experiência e conhecimento se forem supervisionadas ou tenham recebido instruções acerca da utilização do aparelho de forma segura e compreenderem os perigos implicados.
- > A limpeza não pode ser efetuada por crianças sem supervisão.
- > Qualquer pessoa envolvida em trabalhos ou na desmontagem de um circuito de refrigeração deve possuir um certificado válido e atual, emitido por uma autoridade de avaliação acreditada pela indústria, que valide a competência dos envolvidos no manuseamento de agentes de refrigeração em segurança, nos termos de uma especificação de avaliação reconhecida pela indústria.
- > A manutenção só deve ser realizada conforme as recomendações do fabricante do equipamento. Manutenções e reparações que exijam a assistência de outro pessoal qualificado devem ser realizadas sob a supervisão da pessoa com competência para utilizar agentes de refrigeração inflamáveis.
- > O aparelho apenas pode ser reparado por pessoal qualificado com os perigos inerentes e com as normas em vigor. Reparações inadequadas podem originar perigos graves. Em caso de reparação, entre em contacto com o centro de assistência técnica do seu país (consulte [dometic.com/dealer](http://dometic.com/dealer)).
- > Desligue sempre a fonte de alimentação durante os trabalhos no aparelho.
- > O aparelho deve ser armazenado numa divisão sem fontes de ignição em funcionamento contínuo como, por exemplo, chamas sem proteção, um aparelho a gás ou um aquecedor elétrico.
- > Não fure nem queime o aparelho.
- > Lembre-se de que os agentes de refrigeração podem ser inodoros.
- > Não coloque o aparelho próximo de líquidos inflamáveis nem em espaços fechados.
- > Certifique-se de que não há objetos inflamáveis armazenados ou instalados nas proximidades da saída de ar. Deve ser mantida uma distância de, pelo menos, 50 cm.
- > Mantenha as aberturas de ar/ventilação desobstruídas.
- > Não danifique o circuito de refrigeração.
- > Em circunstância alguma utilizar potenciais fontes de ignição para procurar ou detetar fugas do agente de refrigeração. Não deve ser utilizada uma tocha de halogeneto, nem qualquer outro detetor que use uma chama sem proteção.
- > O sistema de ar condicionado de tejadilho deve ser instalado num veículo com uma área útil superior a 4 m<sup>2</sup>.



**PRECAUÇÃO! O incumprimento destas advertências poderá resultar em ferimentos ligeiros ou moderados.**

- > Não coloque as mãos nas saídas de ar e não insira objetos estranhos no aparelho.

- > Em caso de incêndio, não retire a tampa superior do aparelho. Utilize agentes de extinção aprovados. Não utilize água para apagar incêndios.
- > Se o cabo de alimentação estiver danificado, o mesmo tem de ser substituído pelo fabricante, por um agente de assistência ou por pessoal qualificado equivalente, a fim de evitar riscos.
- > Caso o aparelho integre um ionizador, consulte o seu médico, se tiver alguma doença. O ionizador pode produzir ozono (O3) em pequenas quantidades. Se sofre de doenças pulmonares, asma, doenças cardíacas, doenças respiratórias e problemas respiratórios, ou se tiver sensibilidade ao ozono, consulte o seu médico para decidir se a utilização deste aparelho é segura para si.



#### NOTA! Risco de danos

- > Não utilize outros métodos além dos recomendados pelo fabricante para acelerar o processo de descongelamento ou para limpar.
- > O aparelho deve ser armazenado de modo a evitar danos mecânicos.
- > Não deve executar quaisquer alterações ou modificações no aparelho.
- > Nunca lave o veículo em sistemas de lavagem automáticos com o aparelho montado.
- > Em caso de falhas no circuito de refrigeração, o aparelho tem de ser inspecionado e reparado pelo fabricante, por um agente de assistência ou por pessoal qualificado equivalente, a fim de evitar riscos.

## 4 Utilização adequada

O sistema de ar condicionado de tejadilho foi concebido exclusivamente para a instalação no tejadilho de uma caravana ou de um veículo de recreio para fornecer refrigeração e aquecimento.

O sistema de ar condicionado de tejadilho **não** é adequado para comboios, casas e apartamentos. O sistema de ar condicionado de tejadilho **não** é adequado para a montagem em máquinas para a construção civil, máquinas agrícolas ou equipamentos de trabalho semelhantes.

Este produto destina-se exclusivamente à aplicação e aos fins pretendidos com base nestas instruções.

Este manual fornece informações necessárias para proceder a uma instalação e/ou a uma operação adequadas do produto. Uma instalação e/ou uma operação ou manutenção incorretas causarão um desempenho insatisfatório e uma possível avaria.

O fabricante não aceita qualquer responsabilidade por danos ou prejuízos no produto resultantes de:

- Instalação, montagem ou ligação incorretas, incluindo sobretensões
- Manutenção incorreta ou utilização de peças sobressalentes não originais fornecidas pelo fabricante
- Alterações ao produto sem autorização expressa do fabricante
- Utilização para outras finalidades que não as descritas no presente manual

A Dometic reserva-se o direito de alterar o design e as especificações do produto.

## 5 Explicação dos símbolos no aparelho



A2L

Atenção! Material com velocidade de combustão baixa.



Leia o manual de instruções.



Leia o manual de instruções.

## 6 Limites e condições técnicas

O sistema de ar condicionado de tejadilho está concebido para veículos com tejadilhos com uma espessura de 25 mm ... 60 mm. O ar condicionado de tejadilho funciona com temperaturas ambiente entre  $-2^{\circ}\text{C}$  ...  $52^{\circ}\text{C}$ . O sistema de ar condicionado de tejadilho está concebido para ser instalado a  $\pm 10^{\circ}$  do plano horizontal.

## 7 Descrição técnica

O sistema de ar condicionado de tejadilho fornece ao interior do veículo ar fresco ou quente, sem pó nem sujidade e que pode ser desumidificado.

O FJX4233M não inclui uma função de aquecimento.

O sistema de ar condicionado de tejadilho está apto para reduzir a temperatura no interior do veículo até um determinado nível que depende do tipo de veículo, da temperatura ambiente e da capacidade de refrigeração do sistema de ar condicionado de tejadilho. Quando a temperatura ambiente exterior é inferior a  $16^{\circ}\text{C}$ , o sistema de ar condicionado de tejadilho deixa de refrigerar o ar.

A operação do sistema de ar condicionado de tejadilho realiza-se com os seguintes elementos de comando:

- Painel de controlo
- Controlo remoto (apenas alguns modelos, consulte Lista de modelos na página 117)

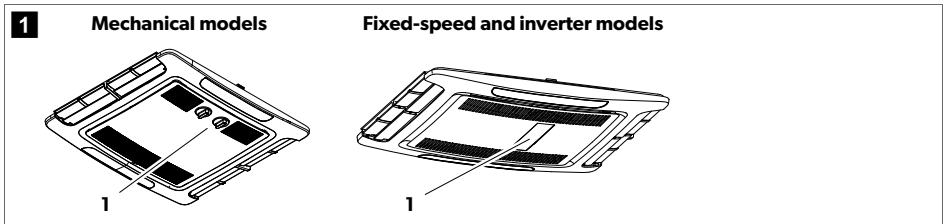

### 7.1 Lista de modelos

Os modelos distinguem-se entre modelos mecânicos, de inversor e de velocidade fixa.

A tabela seguinte indica que função se aplica a cada modelo específico:

- Função disponível
- Função atualizável

	FJX4233M	FJX4233EEH	FJX4333EEH	FJX4333E	FJX7333IHP	FJX7337IHP
					FJX7433IHP	FJX7457IHP
	Mecânico	Velocidade fixa			Inversor	
Automático		●	●	●		●
Refrigeração	●	●	●	●		●

	FJX4233M	FJX4233EEH	FJX4333EEH	FJX4333E	FJX7333IHP	FJX7337IHP
					FJX7433IHP	FJX7457IHP
	Mecânico	Velocidade fixa			Inversor	
Aquecimento		●	●	○		●
Ventilação	●	●	●	●		●
Desumidificação		●	●	●		●
Purificador de ar	○	●	●	○		●
Lâmpada ADB		●	●	○		●
Luz exterior						●
Temporizador		●	●	●		●
Sleep		●	●	●		●
Soft Start			●	○		●

## 7.2 Painel de controlo



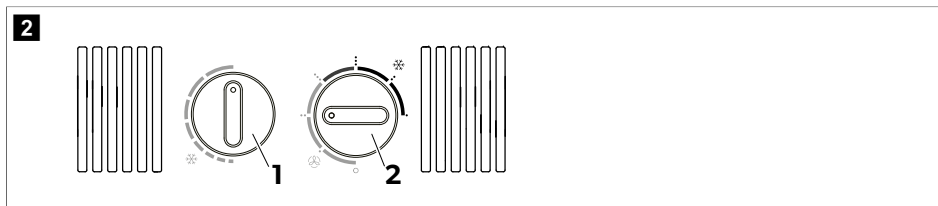





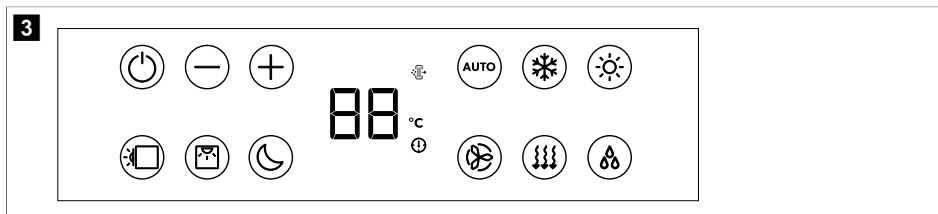







### Painel de controlo dos modelos mecânicos



Botão rotativo	Descrição
⌚	Seleciona a temperatura. Vire no sentido dos ponteiros do relógio para aumentar a refrigeração.
⊖	Liga e desliga o sistema de ar condicionado de tejadilho e seleciona a intensidade da circulação de ar no modo Ventilação (☼) ou a intensidade da refrigeração no modo Refrigerar (❄️).

### Painel de controlo dos modelos de inversor e de velocidade fixa



Símbolo	Descrição
	Liga o sistema de ar condicionado de tejadilho ou coloca-o em modo de espera.
	aumenta o valor apresentado no momento.
	reduz o valor apresentado no momento.
	Emparelha com Bluetooth/WLAN quando ambos os botões são pressionados em simultâneo.
	Liga ou desliga as luzes ambiente na unidade de tejadilho.
	Liga ou desliga as luzes ambiente na caixa de distribuição de ar.
	Ativa a função Sleep (apenas para modelos com função Sleep).
	Apresenta a temperatura definida e indica o nível do ventilador quando este é ajustado.
	Indica que o modo do purificador de ar está ativo.
	Indica que a temperatura é apresentada em graus Celsius.
	Indica que o temporizador foi configurado.
	Ativa/desativa o modo automático (apenas para modelos com modo automático).
	Ativa/desativa o modo de refrigeração (apenas para modelos com modo de refrigeração).
	Ativa/desativa o modo de aquecimento (apenas para modelos com modo de aquecimento).
	Regula a velocidade do ventilador entre os níveis Baixo, Médio, Alto, Turbo ou Auto (apresentados como 1, 2, 3, 4 ou AA no monitor da caixa de distribuição de ar durante um curto período de tempo quando alterados).
	Ativa/desativa o modo de ventilação (apenas para modelos com modo de ventilação). Garante a circulação do ar sem aquecer ou refrigerar.
	Ativa/desativa o modo de desumidificação (apenas para modelos com modo de desumidificação).





### 7.3 Controlo remoto

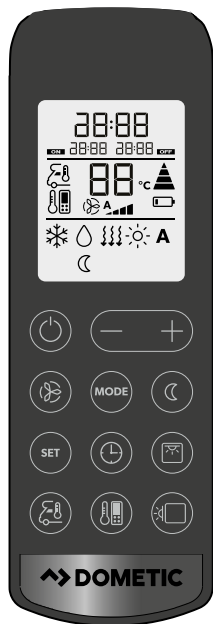











O controlo remoto está disponível apenas para alguns modelos, consulte Lista de modelos na página 117.

4



Elementos de comando e de indicação  fig. 4 na página 120:



Botão	Descrição
—	<p><b>Visor</b></p> <p>É apresentado o seguinte:</p> <ul style="list-style-type: none"> <li>• Hora</li> <li>• Temperatura ambiente selecionada (valor-alvo) em °C</li> <li>• Temperatura interior atual</li> <li>• Modo de climatização</li> <li>• Velocidade do ventilador</li> <li>• Símbolos para as funções adicionais ativas</li> <li>• Estado da bateria</li> </ul>
	Liga o sistema de ar condicionado de tejadilho ou alterna para o modo de standby.
	aumenta o valor apresentado no momento.
	reduz o valor apresentado no momento.
	Seleciona a velocidade do ventilador (Selecionar manualmente a velocidade do ventilador na página 125).
	Seleciona o modo de climatização (apenas para modelos com modo automático). É apresentado o símbolo correspondente.

Botão	Descrição
	Ativa a função Sleep (apenas para modelos com modo Sleep). É apresentado o símbolo  .
	Confirma e guarda as definições.
	Programa o temporizador e o relógio.
	Liga ou desliga as luzes ambiente na caixa de distribuição de ar.
	Prima uma vez para apresentar a temperatura interior atual. É apresentado o símbolo  .
	Prima duas vezes para apresentar a temperatura definida.
	Ativa a função "I feel". É apresentado o símbolo  .
	A cada 10 min minutos, a função "I feel" ajusta a temperatura visada à temperatura atual medida pelo controlo remoto.
	Liga ou desliga as luzes ambiente na unidade de tejadilho.
	Indica que as pilhas do controlo remoto estão vazias. Substitua as pilhas (Substituir as pilhas do controlo remoto na página 128).
	Indica que o controlo remoto está a enviar valores para o sistema de ar condicionado de tejadilho.

## 7.4 Modos de climatização

### Modos de climatização para modelos mecânicos





O sistema de ar condicionado de tejadilho tem os seguintes modos de climatização:

Modo de climatização	Símbolo exibido	Descrição
Refrigeração		Determine a temperatura e as definições do ventilador e o sistema de ar condicionado de tejadilho refrigera o interior do veículo a essa temperatura.
Ventilação		Determine as definições do ventilador e o sistema de ar condicionado de tejadilho começa a fazer circular ar sem aquecer ou refrigerar.

### Modos de climatização de modelos de inversor e de velocidade fixa





Modo de climatização	Símbolo exibido	Descrição
Automático	<b>A</b>	Determine a temperatura e o sistema de ar condicionado de tejadilho aquece/refrigera o interior do veículo a essa temperatura e controla a velocidade do ventilador.
Refrigeração		Determine a temperatura e as definições do ventilador e o sistema de ar condicionado de tejadilho refrigera o interior do veículo a essa temperatura.



Modo de climatização	Símbolo exibido	Descrição
Aquecimento		Determine a temperatura e as definições do ventilador e o sistema de ar condicionado de tejadilho aquece o interior do veículo a essa temperatura. O ventilador apenas começa a trabalhar após 2 min (a baixa velocidade) e apenas após aproximadamente 5 min passa à velocidade definida (depois de o evaporador atingir a temperatura determinada).  Apenas disponível para modelos com modo de aquecimento.
Ventilação		Determine as definições do ventilador e o sistema de ar condicionado de tejadilho começa a fazer circular ar sem aquecer ou refrigerar.
Desumidificação do ar		O sistema de ar condicionado de tejadilho remove a humidade do ar sem aquecer ou refrigerar o interior, reduzindo assim a humidade relativa do ar.
Purificador de ar		O sistema de ar condicionado de tejadilho ioniza o ar, recolhendo do ar pó e partículas, incluindo vírus e bactérias.  Apenas disponível para modelos com modo de purificação de ar.

## 7.5 Funções adicionais

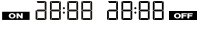
Estas funções adicionais não estão disponíveis para modelos mecânicos.

Função adicional	Mensagem no mostrador	Descrição
Temporizador		O sistema de ar condicionado de tejadilho liga-se à hora definida.
		O sistema de ar condicionado de tejadilho desliga-se à hora definida.
		O sistema de ar condicionado de tejadilho liga-se e desliga-se às horas definidas.
Sleep		A função "Sleep" reduz a velocidade do ventilador e do compressor para reduzir os níveis de ruído para que possa dormir com maior conforto.
I Feel		O controlo remoto mede a temperatura ambiente e transmite esta medição ao sistema de ar condicionado de tejadilho, a cada 10 min. O sistema de ar condicionado de tejadilho ajusta a temperatura desejada a esta medição.
Soft Start		Apenas para modelos com modo Soft start.
		A corrente de pico que o arranque do compressor produz é reduzida pela função Soft start. Se for utilizado um gerador como fonte de alimentação, o gerador não deve ser sobrecarregado.

## 8 Antes da primeira utilização

### Inspecção antes da colocação em funcionamento

Antes de ligar o sistema de ar condicionado de tejadilho, tenha em consideração o seguinte:

- > Verifique se a tensão de alimentação e a frequência correspondem aos valores especificados em Ficha de dados técnicos na página 138.

- > Certifique-se de que tanto as aberturas de entrada do ar, como os bocais de ar estão desobstruídos. Todas as grelhas de ventilação têm de ser mantidas desobstruídas para garantir que o sistema de ar condicionado de tejadilho funciona na sua capacidade máxima.

### Preparar o controlo remoto

Apenas para modelos com controlo remoto

- > Insira as pilhas (Substituir as pilhas do controlo remoto na página 128).

### Definir a hora

Apenas para modelos com modo de temporizador.

- > Defina a hora atual (Definir a hora atual na página 126).

## 9 Operação

### 9.1 Sugestões para um melhor desempenho

Para otimizar o desempenho do sistema de ar condicionado de tejadilho, tenha em atenção as seguintes sugestões:

- Melhore o isolamento térmico do veículo, vedando as fissuras e pendurando estores refletores ou cortinas na janela.
- Escolha uma temperatura adequada e um nível de ventilação apropriado.
- Alinhe os bocais de ar de modo conveniente.
- Assegure que os bocais de ar e as aberturas de entrada de ar não estão cobertos por panos, papéis ou outros objetos.

Apenas para modelos mecânicos

- Se o veículo estiver sob a luz solar direta por um longo período de tempo, opere o sistema de ar condicionado de tejadilho no modo Ventilação (⏏) com os vidros abertos durante algum tempo antes de passar para o modo Refrigeração (❄).
- Se possível, evite tanto tempo quanto possível abrir as portas e as janelas no modo Refrigeração (❄).

### 9.2 Indicações básicas relativas à operação

Os modelos mecânicos têm três modos de funcionamento:

Modo de funcionamento	Descrição
Apagado	O sistema de ar condicionado de tejadilho está desligado.
Refrigeração	O sistema de ar condicionado de tejadilho refrigera o interior.
Ventilação	O sistema de ar condicionado de tejadilho faz o ar circular sem refrigerar.

Os modelos de inversor e de velocidade fixa têm dois modos de funcionamento:

Modo de funcionamento	Descrição
Standby	O sistema de ar condicionado de tejadilho está operacional e pode ser ligado com o controlo remoto. As luzes ambiente estão disponíveis. O controlo remoto também está em standby, mas é possível ligar o controlo remoto independentemente do sistema de ar condicionado de tejadilho.
On	O sistema de ar condicionado de tejadilho condiciona o ar no interior do veículo.

### 9.3 Modelos mecânicos

A informação disponibilizada neste capítulo refere-se apenas aos sistemas de ar condicionado de tejadilho FJX4233M.

#### 9.3.1 Ligar e desligar o sistema de ar condicionado de tejadilho

O sistema de ar condicionado de tejadilho tem dois modos de climatização:

- Modo Ventilação (🌀)
- Modo Refrigeração (❄️)



**OBSERVAÇÃO** Antes de mudar do modo Ventilação para o modo Refrigeração ou vice-versa, aguarde pelo menos 30 s. Caso contrário, a corrente de comutação pode queimar o fusível.

Cada modo apresenta três definições:

- .: Baixa
  - ..: Média
  - ...: Alta
- > Para ligar, vire o botão rotativo ⌚ para a posição do modo Ventilação (🌀) ou para a posição do modo Refrigeração (❄️) e selecione a definição pretendida.
- ✓ O sistema de ar condicionado de tejadilho está ligado e funciona com os valores definidos antes de desligar.
- > Para desligar, rode o botão rotativo ⌚ para a posição 0.

#### 9.3.2 Definir a temperatura

- > Rode o botão rotativo ⌚ para a posição pretendida. Se rodar o botão rotativo no sentido dos ponteiros do relógio, obtém uma temperatura mais baixa.
- ✓ A temperatura está definida no sistema de ar condicionado de tejadilho.

### 9.4 Modelos de inversor e de velocidade fixa

A informação disponibilizada neste capítulo aplica-se aos modelos de inversor e de velocidade fixa.

#### 9.4.1 Através do controlo remoto

Tenha em consideração as seguintes indicações ao utilizar o controlo remoto:

- Aponte o controlo remoto para o recetor IV do painel de controlo.
  - Quando preme um botão, as definições e valores correspondentes são diretamente transmitidos para o sistema de ar condicionado de tejadilho.
  - O sistema de ar condicionado de tejadilho confirma a receção dos dados emitindo um sinal sonoro.
  - Os valores aumentam ou reduzem mais rapidamente se mantiver o botão + ou – premido.
  - No modo de espera, o monitor do controlo remoto também está inativo. Pode colocar o controlo remoto em standby independentemente do sistema de ar condicionado de tejadilho.
- > Para ativar ou desativar o modo de espera apenas no controlo remoto, prima o botão ⏸ sem apontar para o recetor IV do painel de controlo.

## 9.4.2 Ligar o sistema de ar condicionado de tejadilho e ativar o standby



### OBSERVAÇÃO

- Quando o sistema de ar condicionado de tejadilho é ligado, retoma o funcionamento com os valores previamente definidos.
- O sistema de ar condicionado de tejadilho apenas pode ser desligado se cortar a fonte de alimentação.

- > Prima o botão no controlo remoto ou o botão no painel de controlo para ligar o sistema de ar condicionado de tejadilho ou passá-lo para os modos de espera.

## 9.4.3 Selecionar o modo de climatização

- > Selecione o modo de climatização pretendido através do botão MODE (consulte Modos de climatização na página 121).
- ✓ O sistema de ar condicionado de tejadilho confirma a receção dos valores emitindo um sinal sonoro. O sistema de ar condicionado de tejadilho é ligado no modo de climatização selecionado.

## 9.4.4 Selecionar manualmente a velocidade do ventilador

É possível selecionar manualmente a velocidade do ventilador em todos os modos, exceto no modo Automático (A) e Desumidificação (Δ).

Mensagem no mostrador	Descrição
	Nível do ventilador baixo
	Nível do ventilador médio
	Nível do ventilador alto.
	Nível do ventilador turbo.
	Modo Automático (a velocidade do ventilador é ajustada a partir da temperatura ambiente).

- > Prima o botão do controlo remoto ou o botão do painel de controlo para selecionar a velocidade do ventilador pretendida.
- ✓ O sistema de ar condicionado de tejadilho confirma a receção dos valores emitindo um sinal sonoro.

A nova velocidade do ventilador é definida.

## 9.4.5 Definir a temperatura

Nos modos Automático (A), Refrigeração (❄️), Aquecimento (☀️) e Desumidificação (Δ), é possível especificar uma temperatura entre 16 °C e 31 °C.

- > Utilize o botão + ou – do controlo remoto para definir a temperatura pretendida.
- ✓ O sistema de ar condicionado de tejadilho confirma a receção dos valores emitindo um som agudo. A temperatura está definida no sistema de ar condicionado de tejadilho.

### 9.4.6 Definir a hora atual

O controlo remoto requer a hora atual para a programação do temporizador. A hora é apresentada no monitor do controlo remoto.

1. Prima o botão  e mantenha-o premido para aceder ao modo de definição da hora.
  - ✓ A hora pisca no mostrador do controlo remoto.
2. Utilize o botão + ou – para definir a hora atual. Prima o botão + ou – e mantenha-o premido mais de 2 s para aumentar ou reduzir a hora mais rapidamente.
3. Prima o botão **SET** para confirmar a hora.

### 9.4.7 Programar o temporizador



Com a função do temporizador, poderá configurar um período pretendido para a climatização. É possível definir a hora de ativação, a hora de passagem para standby ou ambos os valores.

O funcionamento do temporizador é definido através do controlo remoto.





**OBSERVAÇÃO** Se, no momento da programação do temporizador, nenhum botão do controlo remoto for premido durante 15 s, este volta a mudar para o modo inicial.

#### Programar o temporizador de ativação

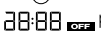

1. Selecione o modo de climatização pretendido e defina todos os valores necessários (por ex., a temperatura).
2. Se necessário, coloque o sistema de ar condicionado de tejadilho em standby.
  - O temporizador de ativação só pode ser programado se o sistema de ar condicionado de tejadilho estiver no modo de **espera**.
3. Prima uma vez o botão .
  - ✓ O símbolo  pisca no monitor do controlo remoto.
4. Defina as horas em que deve ser ligado o sistema de ar condicionado de tejadilho com o botão + ou –.
5. Prima o botão .
  - O temporizador de ativação está programado. O sistema de ar condicionado de tejadilho é ligado com as definições selecionadas à hora estabelecida.

#### Programar o temporizador de passagem para standby



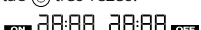

1. Se necessário, ligue o sistema de ar condicionado de tejadilho.
  - O temporizador de passagem para standby só pode ser programado se o sistema de ar condicionado de tejadilho estiver **ligado**.
2. Prima o botão  duas vezes.
  - ✓ O símbolo  pisca no monitor do controlo remoto.
3. Programe as horas em que o sistema de ar condicionado de tejadilho deve passar para standby com o botão + ou –.
4. Prima o botão .
  - O temporizador de passagem para standby está programado. O sistema de ar condicionado de tejadilho passará para standby à hora definida.

#### Programar o temporizador de ativação e o temporizador de passagem para standby



1. Selecione o modo de climatização pretendido e todos os valores necessários (por exemplo, a temperatura).
2. Prima o botão  três vezes.
  - ✓ O símbolo  é apresentado no monitor do controlo remoto. O símbolo ON pisca.

3. Defina as horas em que deve ser ligado o sistema de ar condicionado de tejadilho com o botão + ou -.
4. Prima o botão .
  - ✓ O símbolo **OFF** pisca.
5. Programe as horas em que o sistema de ar condicionado de tejadilho deve passar para standby com o botão + ou -.
6. Prima o botão .
  - ✓ Os temporizadores de ativação e de passagem para standby estão programados. O sistema de ar condicionado de tejadilho estará a funcionar durante o período de tempo definido.

### Suspender o temporizador







- > Para **cancelar** o temporizador pré-programado, prima o botão  uma vez.
- ✓ Os símbolos     desaparecem. Os valores pré-programados são eliminados.

## 9.4.8 Ativar a função "Sleep"

A função "Sleep" está disponível apenas nos modos Refrigeração () ou Aquecimento ()

A função "Sleep" limita a velocidade do ventilador para um nível mais baixo de forma a reduzir os níveis de ruído para que possa dormir melhor.

**Apenas para modelos de inversor:** A função "Sleep" limita adicionalmente a velocidade do compressor.

- > Proceda do seguinte modo para ativar a função "Sleep":
  - a) Defina a temperatura pretendida (Definir a temperatura na página 125).
  - b) Prima o botão  no controlo remoto ou o botão  no painel de controlo.
- ✓ O símbolo  é apresentado no monitor do controlo remoto. A função "Sleep" está ativada.
- > Para desativar a função "Sleep", prima o botão  ou o botão  no controlo remoto ou o botão  no painel de controlo.
- ✓ O símbolo  desaparece do monitor do controlo remoto. A função "Sleep" está desativada.

## 9.4.9 Ativar a função "I feel"

Quando esta função está ativa, o controlo remoto mede a temperatura ambiente e, a cada 10 minutos, transmite esta medição ao sistema de ar condicionado de tejadilho. O sistema de ar condicionado de tejadilho ajusta a temperatura desejada a esta medição. A função "I feel" só está ativa se a temperatura estiver entre +18 °C e +29 °C.

O controlo remoto não deve encontrar-se numa área do habitáculo consideravelmente mais quente ou mais fria do que a temperatura média do habitáculo. Por exemplo, não deixe o controlo remoto ficar ao sol ou à frente do sistema de ar condicionado de tejadilho.

Quando a temperatura é superior a +29 °C ou inferior a +18 °C, a função "I feel" é desativada. O símbolo  pisca três vezes no monitor e depois desliga-se.

1. Prima o botão.
    - ✓ A função "I feel" está ativada.
- O símbolo  é apresentado no monitor.
2. Posicione o controlo remoto de tal modo que este aponte para o recetor de IV no painel de controlo. Caso contrário, não é possível transmitir os valores para o sistema de ar condicionado de tejadilho.

## 9.4.10 Operar as luzes ambiente









### AVISO! Perigo de ferimentos

É proibido por lei utilizar as luzes exteriores durante a condução do veículo.

O botão  do controlo remoto está ativo mesmo que o controlo remoto esteja desligado.

**Apenas para modelos com luz ADB:**

- > Para ligar ou desligar as luzes interiores, prima o botão  no controlo remoto ou no painel de controlo.
- ✓ O símbolo  pisca uma vez no monitor do controlo remoto quando as luzes interiores estão **ligadas**.
- > Para ajustar as luzes interiores, proceda da seguinte forma:
  - a) Prima o botão  no controlo remoto ou no painel de controlo durante 3 s .
  - b) Ao premir o botão  no controlo remoto, prima o botão  para ajustar as luzes interiores entre 50 % e 100 % .
  - c) Ao premir o botão  no painel de controlo, o brilho da luz interior alterna entre 50 % e 100 % . Solte o botão  quando alcançar a luminosidade desejada.

**Apenas para modelos de inversor:**

- > Para ligar e desligar as luzes exteriores, prima o botão  no painel de controlo.

### 9.4.11 Substituir as pilhas do controlo remoto



**OBSERVAÇÃO** O monitor do controlo remoto poderá continuar aceso mesmo que as pilhas estejam a ficar fracas. Substitua as pilhas quando o controlo remoto indicar que as pilhas estão fracas.

> Substitua as pilhas conforme ilustrado.

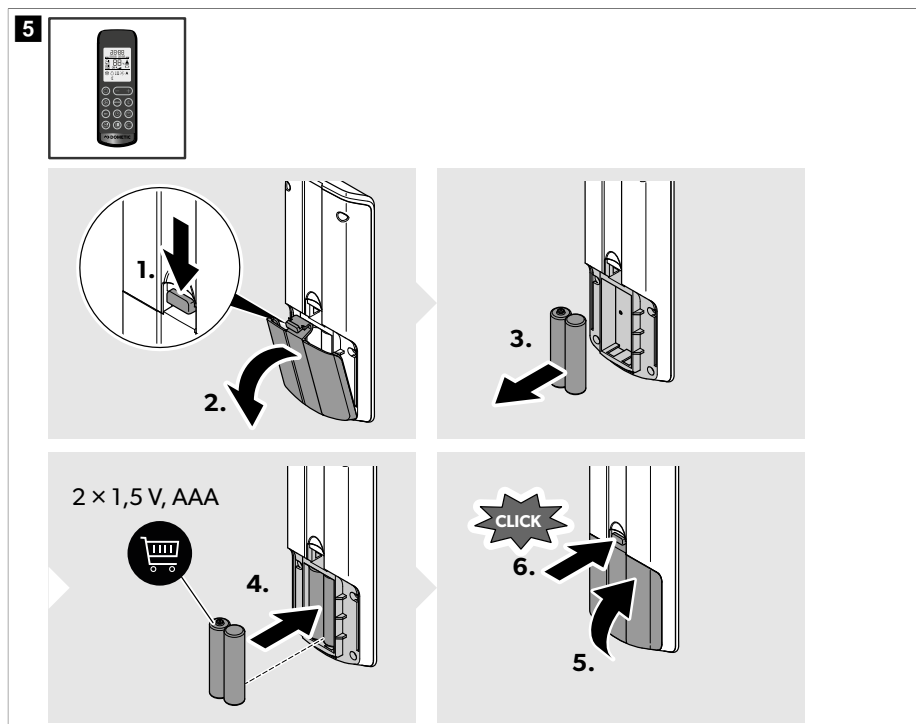

✓ O monitor apresenta todos os símbolos durante 5 s.



Proteja o meio ambiente! Os acumuladores e pilhas não devem ser eliminados juntamente com o lixo doméstico. Entregue os seus acumuladores danificados ou pilhas gastas numa loja ou centro de recolha.

## 9.5 Regulação do fornecimento de ar no interior do veículo

O fluxo de ar pode ser ajustado ao longo do teto ou em direção ao chão.



- > Vire as lâminas dos bocais de ar nas direções pretendidas de forma independente.

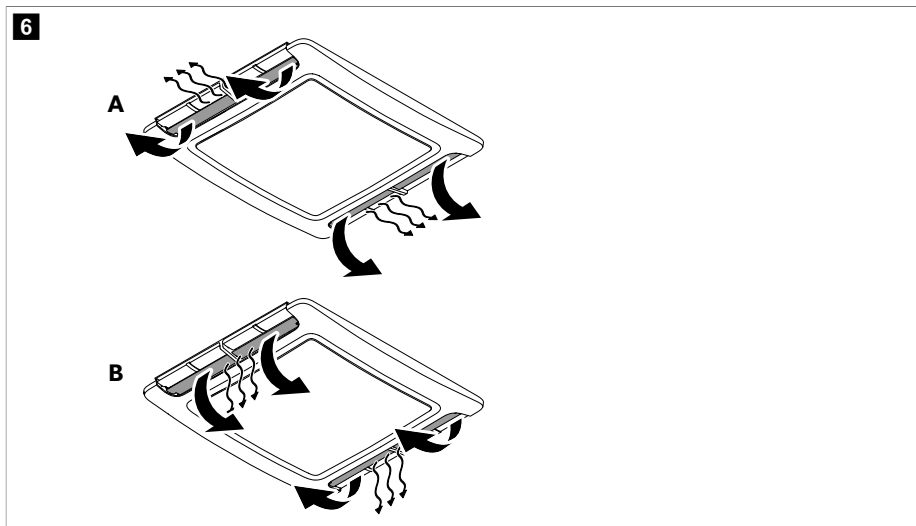

## 10 Limpar o sistema de ar condicionado de tejadilho



### NOTA! Risco de danos

- > Não utilize outros métodos além dos recomendados pelo fabricante para acelerar o processo de descongelamento ou para limpar.
  - > Nunca limpe o sistema de ar condicionado de tejadilho com um aparelho de limpeza de alta pressão. A penetração de água pode danificar o sistema de ar condicionado de tejadilho.
  - > Para a limpeza, não utilize objetos afiados ou duros, nem produtos de limpeza, uma vez que estes podem danificar o sistema de ar condicionado de tejadilho.
  - > Nunca utilize gasolina, gasóleo ou solventes.
1. Remova regularmente folhas e outra sujidade das grelhas de entrada de ar e de ventilação do sistema de ar condicionado de tejadilho. Durante este procedimento, não danifique as grelhas de ventilação.

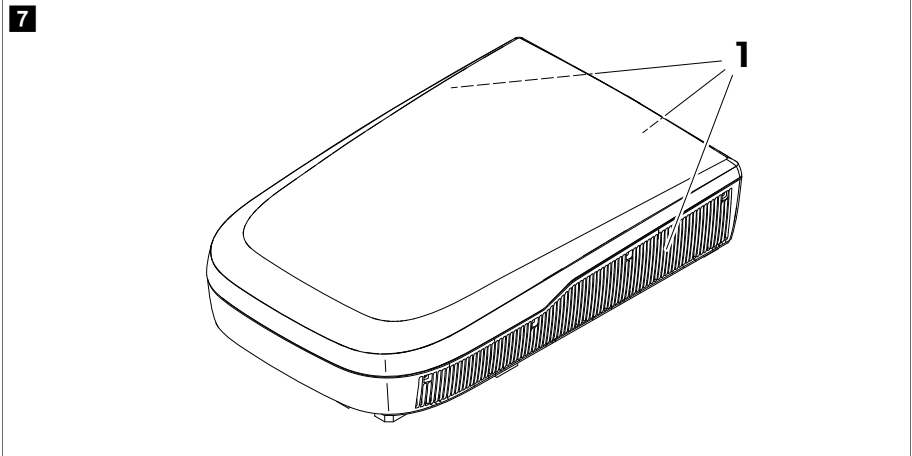

2. De vez em quando, limpe as caixas da unidade de tejadilho e da caixa de distribuição de ar com um pano húmido. Utilize apenas água com um agente de limpeza suave.
3. **Apenas para modelos com controlo remoto:** De vez em quando, limpe o controlo remoto com um pano ligeiramente húmido. Limpe o monitor com um pano de limpeza específico para vidros.
4. **Apenas para modelos com caixa de distribuição de ar:** Ocasionalmente, limpe o monitor da caixa de distribuição de ar com uma solução suave de água morna com sabão. O mostrador do monitor é em acrílico e pode ser danificado por alguns produtos químicos de uso doméstico como, por exemplo, produtos de limpeza químicos, produtos para limpar janelas, álcool, determinados tensoativos, solventes orgânicos e amaciadores.

## 11 Manutenção



### AVISO! Perigo de ferimentos

Outros trabalhos de manutenção, para além dos temas descritos, apenas devem ser realizados por pessoal qualificado familiarizado com os perigos inerentes aos trabalhos em sistemas de ar condicionado, ao manuseamento de um agente de refrigeração e com as normas em vigor.

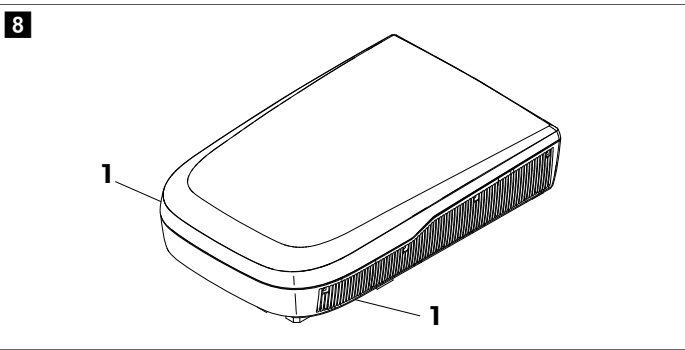
<b>Intervalo</b>	<b>Verificação/manutenção</b>
Regularmente	<p data-bbox="325 165 1030 220">Verifique se os canais de saída da água de condensação (1) nas partes laterais do sistema de ar condicionado de tejadilho estão desobstruídos e se a água de condensação pode sair.</p> <div data-bbox="325 229 1021 580"><p data-bbox="344 240 362 266"><b>8</b></p><p>The diagram shows a perspective view of a rectangular roof-mounted air conditioning unit. On the left side, there is a small square icon containing the number '8'. Two lines with the number '1' at their ends point to the side of the unit, indicating the condensation water outlets. The unit has a textured, ribbed side panel.</p></div>

**Intervalo**





Regularmente

(apenas para modelos mecânicos)

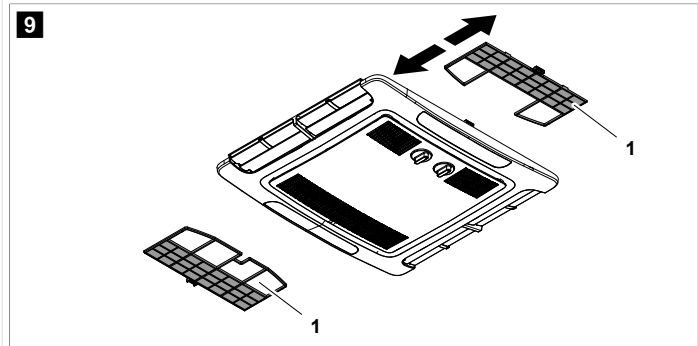
**Verificação/manutenção**

Limpe o filtro da caixa de distribuição de ar.



1. Retire os filtros (1 em  fig. 9 na página 133).
2. Limpe os filtros com uma solução detergente e deixe-os secar.
3. Empurre os filtros secos novamente para dentro (  fig. 9 na página 133). Se o filtro estiver dobrado, retire a grelha de ventilação (  fig. 10 na página 133) e pressione a parte da frente do filtro para cima enquanto o desliza para o lugar (  fig. 11 na página 133).

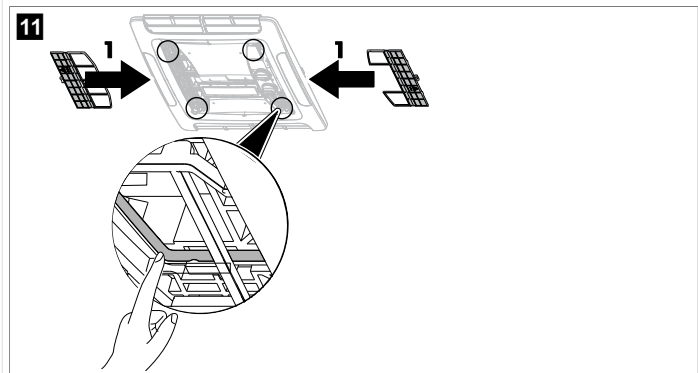
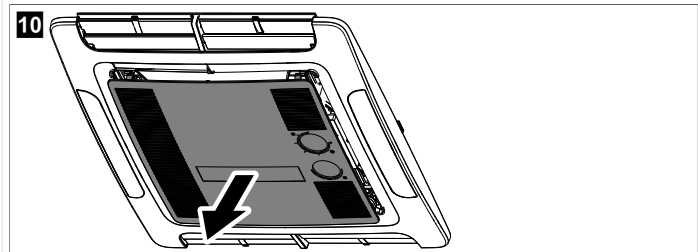

**Intervalo**





Regularmente

(apenas para modelos de in-  
versor e velocidade fixa)

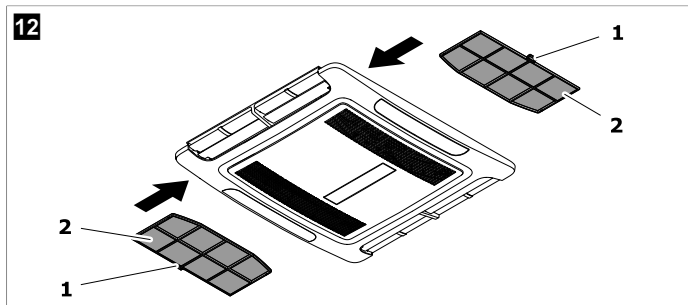
**Verificação/manutenção**

Limpe o filtro da caixa de distribuição de ar.



1. Introduza uma chave de parafusos com a ponta plana na pega (1 em  fig. 12 na página 134) para puxar os filtros (2 em  fig. 12 na página 134) ligeiramente para fora.
2. Remova os filtros manualmente.
3. Limpe os filtros com uma solução detergente e deixe-os secar.
4. Empurre os filtros secos novamente para dentro (  fig. 12 na página 134). Se o filtro estiver dobrado, retire a grelha de ventilação (  fig. 13 na página 134) e pressione a parte da frente do filtro para cima enquanto o desliza para o lugar (  fig. 14 na página 134).

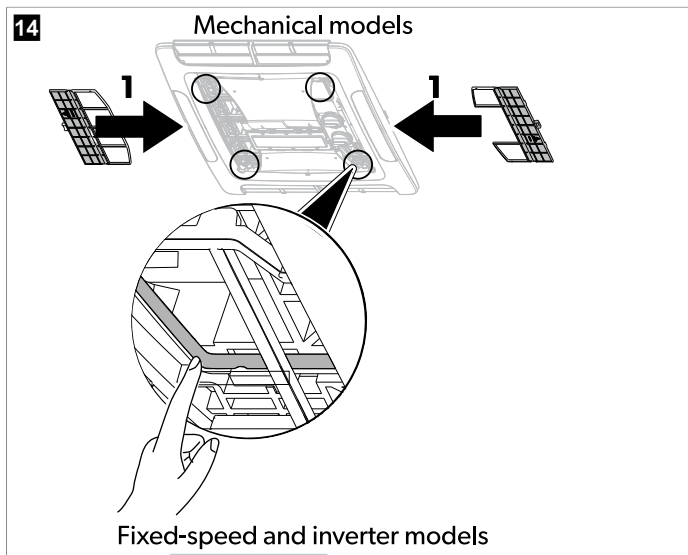
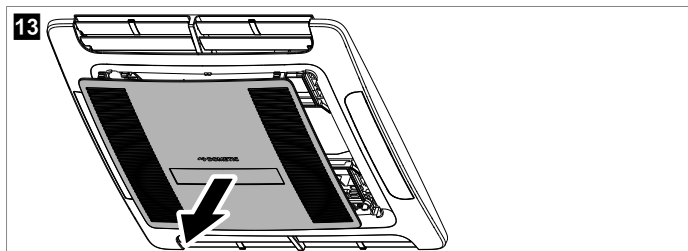

Intervalo	Verificação/manutenção
Uma vez por ano	<ul style="list-style-type: none"> <li>Solicite a manutenção dos permutadores térmicos do sistema de ar condicionado de tejadilho a uma empresa especializada.</li> <li>Inspeccione os vedantes entre o sistema de ar condicionado de tejadilho e o tejadilho do veículo quanto a fendas e outros danos.</li> <li>Verifique se os parafusos de fixação estão apertados com o binário de aperto correto (2,5 Nm <math>\pm</math> 0,3 Nm) e ajuste, se necessário.</li> </ul>

## 12 Resolução de falhas

Falha	Possível causa	Sugestão de solução
Não refrigera corretamente	O sistema de ar condicionado de tejadilho não está regulado para o modo de refrigeração.	Regule o sistema de ar condicionado de tejadilho para o modo de refrigeração.
	A temperatura ambiente é superior a 52 °C.	O sistema de ar condicionado de tejadilho foi concebido apenas para temperaturas ambientes máximas de 52 °C.
	A temperatura definida é superior à temperatura ambiente.	Selecione uma temperatura inferior.
	A temperatura ambiente é inferior a 16 °C.	O modo de refrigeração do sistema de ar condicionado de tejadilho foi concebido para funcionar apenas a temperaturas ambiente superiores a 16 °C.
	Um dos sensores de temperatura está danificado.	Contacte um agente de assistência autorizado ou a Dometic.
	O ventilador do evaporador está danificado.	Contacte um agente de assistência autorizado ou a Dometic.
	O ventilador do condensador está danificado.	Contacte um agente de assistência autorizado ou a Dometic.
<b>Apenas para modelos com modo de aquecimento:</b> Não aquece corretamente	O sistema de ar condicionado de tejadilho não está definido para o modo de aquecimento.	Regule o sistema de ar condicionado de tejadilho para o modo de aquecimento.
	A temperatura ambiente é inferior a -2 °C.	O sistema de ar condicionado de tejadilho foi concebido para temperaturas ambientes acima de -2 °C.
	A temperatura definida é inferior à temperatura ambiente.	Selecione uma temperatura superior.
	Um dos sensores de temperatura está danificado.	Contacte um agente de assistência autorizado ou a Dometic.
	O ventilador do evaporador está danificado.	Contacte um agente de assistência autorizado ou a Dometic.
Saída de ar reduzida	As aberturas de entrada de ar estão bloqueadas ou obstruídas.	Remova folhas e outra sujidade das grelhas de ventilação do sistema de ar condicionado de tejadilho.

Falha	Possível causa	Sugestão de solução
	O ventilador está danificado.	Contacte um agente de assistência autorizado ou a Dometic.
Entra água para o veículo.	As aberturas para saída da água de condensação estão obstruídas.	Limpe a água de condensação das aberturas para saída da água.
	As vedações estão danificadas.	Contacte um agente de assistência autorizado ou a Dometic.
O sistema de ar condicionado de tejadilho não liga.	A fonte de alimentação não está ligada.	Verifique a fonte de alimentação.
	A tensão é demasiado baixa (< 200 V).	A fonte de alimentação no parque de campismo não é suficiente.
	O transformador de tensão está danificado.	Contacte um agente de assistência autorizado ou a Dometic.
	Um dos sensores de temperatura está danificado.	Contacte um agente de assistência autorizado ou a Dometic.
	O fusível elétrico da fonte de alimentação é muito baixo.	<ul style="list-style-type: none"> <li>&gt; A fonte de alimentação no parque de campismo está sobrecarregada. Verifique a fonte de alimentação no parque de campismo.</li> <li>&gt; Se aplicável, desenrole o tambor do cabo de alimentação.</li> <li>&gt; Reduza os consumidores elétricos ativos no veículo.</li> <li>&gt; A proteção elétrica no parque de campismo não é suficiente. Verifique a proteção elétrica no parque de campismo.</li> </ul>
O sistema de ar condicionado de tejadilho não desliga.	Um dos sensores de temperatura está danificado.	Contacte um agente de assistência autorizado ou a Dometic.
	O fusível elétrico da fonte de alimentação é muito baixo.	Contacte um agente de assistência autorizado ou a Dometic.
<b>Apenas para modelos de inversor e velocidade fixa:</b> O sistema de ar condicionado de tejadilho desliga-se constantemente.	O sensor de congelação foi ativado.	A temperatura exterior é demasiado baixa ou todos os bocais de ar estão fechados.
O mostrador apresenta: P0	Sobreaquecimento ou sobretensão no módulo IPM	Contacte um agente de assistência autorizado ou a Dometic.
O mostrador apresenta: P1	Proteção contra subtensão	Verifique com a gestão do parque de campismo se a tensão no parque de campismo é suficiente.
O mostrador apresenta: P2	Proteção de sobretensão de CA da unidade	Contacte um agente de assistência autorizado ou a Dometic.
O mostrador apresenta: P4	Proteção de sobreaquecimento do tubo de descarga	Contacte um agente de assistência autorizado ou a Dometic.
O mostrador apresenta: P5	Proteção da bobina do evaporador (modo de refrigeração)	Contacte um agente de assistência autorizado ou a Dometic.

Falha	Possível causa	Sugestão de solução
O mostrador apresenta: P6	Proteção da bobina do condensador (modo de refrigeração)	Contacte um agente de assistência autorizado ou a Dometic.
O mostrador apresenta: P7	Proteção da bobina do evaporador (modo de aquecimento)	Contacte um agente de assistência autorizado ou a Dometic.
O mostrador apresenta: P9	Acionamento do compressor com anomalia ou compressor não arranca	Contacte um agente de assistência autorizado ou a Dometic.
O mostrador apresenta: E0	Falha de comunicação	Contacte um agente de assistência autorizado ou a Dometic.
O mostrador apresenta: E1	Falha do sensor de temperatura ambiente	Contacte um agente de assistência autorizado ou a Dometic.
O mostrador apresenta: E2	Falha do sensor de temperatura da bobina do evaporador	Contacte um agente de assistência autorizado ou a Dometic.
O mostrador apresenta: E3	Falha do sensor de temperatura da bobina do condensador	Contacte um agente de assistência autorizado ou a Dometic.
O mostrador apresenta: E7	Falha do sensor de temperatura exterior	Contacte um agente de assistência autorizado ou a Dometic.
O mostrador apresenta: E8	Falha do sensor de temperatura do tubo de descarga	Contacte um agente de assistência autorizado ou a Dometic.
O mostrador apresenta: E9	Falha do acionamento do compressor ou do módulo IPM	Verifique com a gestão do parque de campismo se a tensão no parque de campismo é suficiente.
O mostrador apresenta: EA	Falha do sensor de corrente	Contacte um agente de assistência autorizado ou a Dometic.
O mostrador apresenta: EE	Falha do EEPROM exterior	Contacte um agente de assistência autorizado ou a Dometic.
O mostrador apresenta: EL	Falha de comunicação LIN-BUS/CI-BUS	Contacte um agente de assistência autorizado ou a Dometic.

## 13 Eliminação



Sempre que possível, coloque o material de embalagem no respetivo contentor de reciclagem. Informe-se junto do centro de reciclagem ou distribuidor mais próximo sobre como eliminar este produto de acordo com as disposições de eliminação aplicáveis.



Proteja o meio ambiente! Os acumuladores e pilhas não devem ser eliminados juntamente com o lixo doméstico. Entregue os seus acumuladores danificados ou pilhas gastas numa loja ou centro de recolha.

## 14 Garantia

Aplica-se o prazo de garantia legal. Se o produto apresentar defeitos, contacte a filial do fabricante no seu país (consulte [dometic.com/dealer](http://dometic.com/dealer)) ou o seu revendedor.

Para fins de reparação ou de garantia, terá de enviar também os seguintes documentos:

- Uma cópia da fatura com a data de aquisição



- Um motivo de reclamação ou uma descrição da falha

Tenha em atenção que as reparações feitas por si ou por não profissionais podem ter consequências sobre a segurança e anular a garantia.

## 15 Ficha de dados técnicos

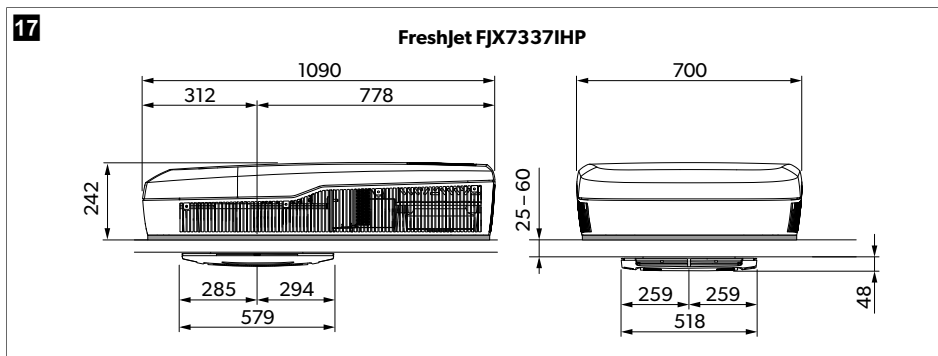
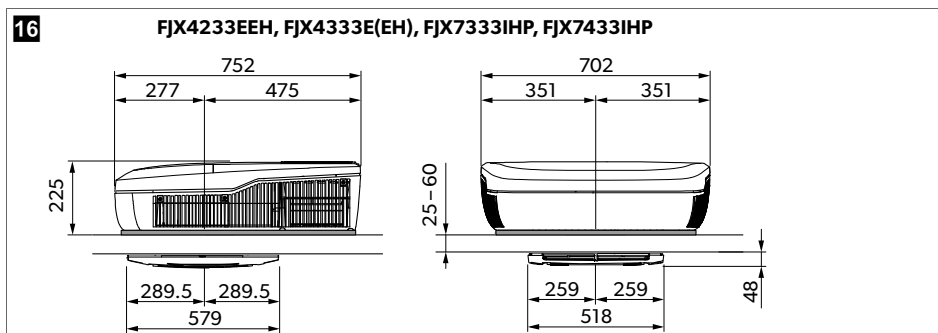
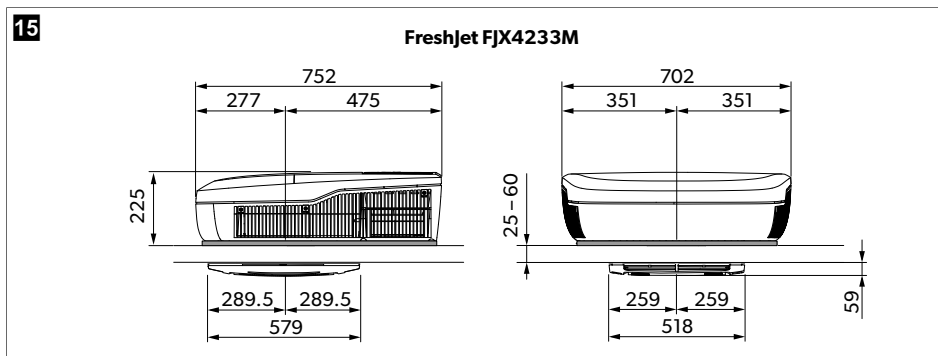

18

## FreshJet FJX7457IHP

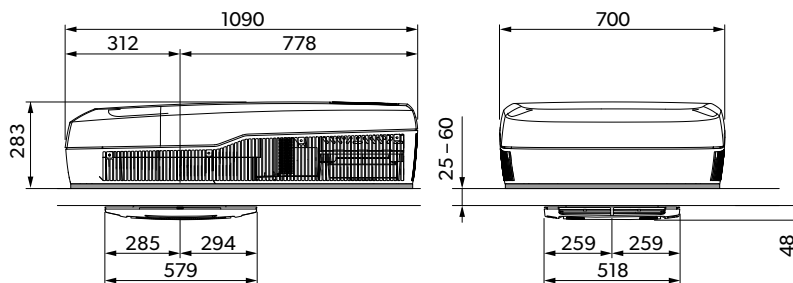









Este produto contém gases fluorados com efeito de estufa.

A unidade de refrigeração está hermeticamente fechada.

Com a presente, a Dometic (Zhuhai) Technology Co., Ltd. declara que o tipo de equipamento de rádio FJX4233M, FJX4233EEH, FJX4333EEH, FJX4333E, FJX7333IHP, FJX7433IHP, FJX7337IHP, FJX7457IHP cumpre a Diretiva 2014/53/UE. O texto integral da declaração de conformidade UE está disponível no seguinte endereço de Internet: [documents.dometic.com](http://documents.dometic.com)

	<b>FreshJet FJX4233M</b>
Potência de refrigeração conforme ISO 5151	1500 W
Tensão de entrada de CA	220 V ... 240 V / 50 Hz
Corrente de refrigeração estipulada	3,1 A
Fusível necessário	Mín. 4 A, máx. de 16 A
Intervalo de temperatura de funcionamento	-2 °C ... 52 °C
Refrigerante	R410a
Quantidade de líquido refrigerante existente	380 g
Equivalente a CO <sub>2</sub>	0,793 t
Potencial de aquecimento global (PAG)	2088
Classe de proteção (unidade de tejadilho)	IPX4
Nível de ruídos (definição máxima do ventilador)	< 70 dB(A)
Frequência	2,4 GHz
Potência máxima de radiofrequência	19,14 dBm
Comprimento do veículo máx. sugerido (com paredes isoladas)	≤ 5 m

<b>FreshJet FJX4233M</b>			
Dimensões C x L x A	 fig. 15 na página 138		
Peso	< 30 kg		
Inspeção/certificação			
	<b>FreshJet FJX4233EEH</b>	<b>FreshJet FJX4333EEH</b>	<b>FreshJet FJX4333E</b>
Potência de refrigeração conforme ISO 5151	1700 W	2200 W	2200 W
Potência de aquecimento conforme ISO 5151	800 W	1000 W	-
Tensão de entrada de CA	220 V ... 240 V / 50 Hz		
Corrente de refrigeração estimada	3,4 A	4,6 A	4,6 A
Corrente de aquecimento estimada	3,7 A	4,4 A	-
Fusível necessário	Mín. 4 A , máx. de 16 A	Mín. 5 A , máx. de 16 A	Mín. 5 A , máx. de 16 A
Intervalo de temperatura de funcionamento	-2 °C ... 52 °C		
Refrigerante	R32		
Quantidade de líquido refrigerante existente	320 g	360 g	360 g
Equivalente a CO <sub>2</sub>	0,216 t	0,243 t	0,243 t
Potencial de aquecimento global (PAG)	675		
Classe de proteção (unidade de tejadilho)	IPX4		
Nível de ruídos (definição máxima do ventilador)	< 70 dB(A)		
Frequência	2,4 GHz		
Potência máxima de radiofrequência	19,14 dBm		
Comprimento do veículo máx. sugerido (com paredes isoladas)	≤ 6 m	≤ 7 m	≤ 7 m
Dimensões C x L x A	 fig. 16 na página 138		
Peso	< 30 kg	< 30 kg	< 30 kg
Inspeção/certificação			

	<b>FreshJet FJX7333IHP</b>	<b>FreshJet FJX7433IHP</b>	<b>FreshJet FJX7337IHP</b>	<b>FreshJet FJX7457IHP</b>
Potência de refrigeração conforme ISO 5151	2200 W	2537 W	3000 W	3500 W
Potência de aquecimento conforme ISO 5151	2000 W	2285 W	2500 W	3000 W
Tensão de entrada de CA	220 V ... 240 V / 50 Hz ... 60 Hz			
Corrente de refrigeração estipulada	< 5,9 A	< 6,9 A	< 7,3 A	< 7,5 A
Corrente de aquecimento estipulada	< 3,7 A	< 4,7 A	< 5,9 A	< 6,5 A
Fusível necessário	Mín. 6 A , máx. de 16 A	Mín. 8 A , máx. de 16 A	Mín. 8 A , máx. de 16 A	Mín. 8 A , máx. de 16 A
Intervalo de temperatura de funcionamento	-2 °C ... 52 °C			
Refrigerante	R32			
Quantidade de líquido refrigerante existente	400 g	420 g	480 g	650 g
Equivalente a CO <sub>2</sub>	0,270 t	0,284 t	0,324 t	0,439 t
Potencial de aquecimento global (PAG)	675			
Classe de proteção (unidade de tejadilho)	IPX4			
Nível de ruídos (definição máxima do ventilador)	< 70 dB(A)			
Frequência	2,4 GHz			
Potência máxima de radiação de frequência	19,14 dBm			
Comprimento do veículo máx. sugerido (com paredes isoladas)	≤ 7 m	≤ 7 m	≤ 7 m	> 8 m
Dimensões C x L x A	 fig. 16 na página 138		 fig. 17 na página 138	 fig. 18 na página 139
Peso	< 30 kg	< 35 kg	< 35 kg	< 40 kg
Inspeção/certificação				

## Italiano

1	Note importanti.....	142
2	Spiegazione dei simboli.....	142
3	Istruzioni per la sicurezza.....	143
4	Destinazione d'uso.....	144
5	Spiegazioni dei simboli sull'apparecchio.....	144
6	Limiti tecnici e condizioni.....	145
7	Descrizione delle caratteristiche tecniche.....	145
8	Prima della messa in funzione iniziale.....	151
9	Funzionamento.....	151
10	Pulizia del climatizzatore a tetto.....	157
11	Manutenzione.....	158
12	Risoluzione dei problemi.....	162
13	Smaltimento.....	164
14	Garanzia.....	164
15	Specifiche tecniche.....	165

## 1 Note importanti

Si prega di leggere attentamente e di seguire tutte le istruzioni, le linee guida e le avvertenze incluse in questo manuale del prodotto, al fine di garantire che il prodotto venga sempre installato, utilizzato e mantenuto nel modo corretto. Queste istruzioni DEVONO essere conservate insieme al prodotto.

Utilizzando il prodotto, l'utente conferma di aver letto attentamente tutte le istruzioni, le linee guida e le avvertenze e di aver compreso e accettato di rispettare i termini e le condizioni qui espressamente indicati. L'utente accetta di utilizzare questo prodotto solo per lo scopo e l'applicazione previsti e in conformità alle istruzioni, le linee guida e le avvertenze indicate nel presente manuale del prodotto, nonché in conformità alle leggi e ai regolamenti applicabili. La mancata lettura e osservanza delle istruzioni e delle avvertenze qui espressamente indicate può causare lesioni personali e a terzi, danni al prodotto o ad altre proprietà nelle vicinanze. Il presente manuale del prodotto, comprese le istruzioni, le linee guida e le avvertenze e la relativa documentazione possono essere soggetti a modifiche e aggiornamenti. Per informazioni aggiornate sul prodotto, visitare [documents.dometic.com](http://documents.dometic.com).

## 2 Spiegazione dei simboli

Il termine presente nella segnalazione identifica i messaggi di sicurezza e quelli relativi al danneggiamento della proprietà, oltre a indicare il grado o livello di gravità del rischio.



### PERICOLO!

Indica una situazione di pericolo che, se non evitata, provoca lesioni gravi o mortali.



### AVVERTENZA!

Indica una situazione di pericolo che, se non evitata, potrebbe provocare lesioni gravi o mortali.



### ATTENZIONE!

Indica una situazione di pericolo che, se non evitata, potrebbe provocare lesioni di entità lieve o moderata.



### AVVISO!

Indica una situazione di pericolo che, se non evitata, può provocare danni alle cose.



**NOTA** Informazioni supplementari relative al funzionamento del prodotto.

### 3 Istruzioni per la sicurezza



**AVVERTENZA! La mancata osservanza di queste avvertenze potrebbe causare la morte o lesioni gravi.**

- > **Gli apparecchi elettrici non sono giocattoli.** L'apparecchio non deve essere utilizzato da persone (compresi i bambini) con ridotte capacità fisiche, sensoriali o mentali, o prive di esperienza e di conoscenze specifiche, a meno che non siano sorvegliate o siano state istruite sull'uso dell'apparecchio da una persona responsabile della loro sicurezza.
- > Controllare che i bambini non giochino con l'apparecchio.
- > Questo apparecchio può essere utilizzato da bambini di età superiore a 8 anni, da persone con capacità fisiche, sensoriali o mentali ridotte o da persone prive di esperienza e di conoscenze specifiche solo se supervisionati o istruiti sull'uso sicuro dell'apparecchio e dopo aver compreso i rischi correlati.
- > La pulizia non deve essere eseguita da bambini senza supervisione.
- > Chiunque sia coinvolto in interventi su un circuito di raffreddamento deve essere in possesso di un certificato valido rilasciato da un'autorità di valutazione accreditata del settore che confermi la sua capacità di maneggiare i refrigeranti in modo sicuro, in conformità alle specifiche di valutazione riconosciute dal settore.
- > La manutenzione deve essere eseguita solo secondo quanto raccomandato dal produttore dell'apparecchiatura. Gli interventi di manutenzione e riparazione che richiedono l'assistenza di altro personale qualificato devono essere eseguiti sotto la supervisione di una persona competente nell'uso di refrigeranti infiammabili.
- > Le riparazioni dell'apparecchio devono essere eseguite solo da personale qualificato che abbia familiarità con i rischi e con le norme vigenti in materia. Le riparazioni effettuate in modo scorretto possono causare gravi pericoli. Per il servizio di riparazione, contattare il centro di assistenza del proprio Paese (vedere [dometic.com/dealer](http://dometic.com/dealer)).
- > Interrompere sempre l'alimentazione elettrica quando si lavora sull'apparecchio.
- > L'apparecchio deve essere conservato in un ambiente privo di fonti di accensione continuamente in funzione (ad esempio: fiamme libere, apparecchiature a gas o riscaldatori elettrici in funzione).
- > Non forare o bruciare l'apparecchio.
- > Tenere presente che i refrigeranti possono essere inodori.
- > Non utilizzare l'apparecchio nelle vicinanze di liquidi infiammabili oppure in locali chiusi.
- > Assicurarsi che nella zona delle bocchette dell'aria non siano collocati o montati oggetti infiammabili. Deve essere rispettata una distanza minima di 50 cm.
- > Tenere le aperture di ventilazione libere da ostruzioni.
- > Non danneggiare il circuito di raffreddamento.
- > In nessun caso devono essere utilizzate potenziali fonti di accensione per la ricerca o il rilevamento di perdite di refrigerante. Non utilizzare una torcia ad alogenuri (o qualsiasi altro rilevatore che utilizzi una fiamma libera).
- > Il climatizzatore deve essere installato su un veicolo con un'area del pavimento superiore a 4 m<sup>2</sup>.



**ATTENZIONE! La mancata osservanza di queste precauzioni potrebbe causare lesioni lievi o moderate.**

- > Non toccare l'interno delle bocchette di aerazione e non introdurre nessun corpo estraneo nell'apparecchio.
- > In caso d'incendio non rimuovere il coperchio superiore dell'apparecchio. Utilizzare agenti estinguenti approvati. Non tentare di estinguere l'incendio con acqua.
- > Se il cavo di collegamento viene danneggiato, deve essere sostituito dal fabbricante, dal suo servizio di assistenza clienti o da personale ugualmente qualificato al fine di evitare pericoli.
- > Nel caso in cui l'apparecchio contenga uno ionizzatore, chi presenta condizioni mediche dovrebbe consultare un medico. Lo ionizzatore può produrre ozono (O3) in piccole quantità. Se si soffre di malattie polmonari, asma, malattie cardiache, malattie respiratorie, problemi respiratori, oppure si è sensibili all'ozono, consultare il proprio medico per determinare se l'uso di questo apparecchio è sicuro per le proprie condizioni.



#### AVVISO! Rischio di danni

- > Non utilizzare mezzi per accelerare il processo di sbrinamento o per la pulizia diversi da quelli raccomandati dal produttore.
- > L'apparecchio deve essere conservato in modo da evitare danni meccanici.
- > Non eseguire modifiche o trasformazioni all'apparecchio!
- > Non utilizzare mai autolavaggi automatici quando l'apparecchio è montato.
- > Se si verificano guasti nel circuito di raffreddamento, l'apparecchio deve essere controllato e riparato dal fabbricante, dal suo servizio di assistenza clienti o da personale qualificato al fine di evitare pericoli.

## 4 Destinazione d'uso

Il climatizzatore a tetto è progettato solo per l'installazione sul tetto di un caravan o di un camper per fornire il raffreddamento e il riscaldamento.

Il climatizzatore a tetto **non** è adatto per treni, case e appartamenti. Il climatizzatore a tetto **non** è adatto per essere montato su macchine edili, macchine agricole o macchine da lavoro simili.

Questo prodotto è adatto solo per l'uso e l'applicazione previsti in conformità alle presenti istruzioni.

Il presente manuale fornisce le informazioni necessarie per la corretta installazione e/o il funzionamento del prodotto. Un'installazione errata e/o un utilizzo o una manutenzione impropri comporteranno prestazioni insoddisfacenti e un possibile guasto.

Il fabbricante non si assume alcuna responsabilità per eventuali lesioni o danni al prodotto che derivino da:

- Installazione, montaggio o collegamento errati, compresa la sovratensione
- Manutenzione non corretta o uso di parti di ricambio diverse da quelle originali fornite dal fabbricante
- Modifiche al prodotto senza esplicita autorizzazione del fabbricante
- Impiego per scopi diversi da quelli descritti nel presente manuale

Dometic si riserva il diritto di modificare l'aspetto e le specifiche del prodotto.

## 5 Spiegazioni dei simboli sull'apparecchio



A2L

Avviso! Materiale a velocità di combustione lenta.



Leggere le istruzioni per l'uso.



Leggere il manuale di manutenzione.

## 6 Limiti tecnici e condizioni

Il climatizzatore è destinato ai veicoli con tetti con uno spessore di 25 mm ... 60 mm. Il climatizzatore a tetto funziona a temperature ambiente comprese tra -2 °C ... 52 °C. Il climatizzatore è progettato per essere installato entro  $\pm 10^\circ$  dal piano orizzontale.

## 7 Descrizione delle caratteristiche tecniche

Il climatizzatore a tetto fa circolare nell'abitacolo del veicolo aria fresca o calda, che è priva di polvere e sporcizia e può essere deumidificata.

Il modello FJX4233M non prevede la funzione di riscaldamento.

Il climatizzatore può abbassare la temperatura all'interno del veicolo a un determinato livello, a seconda del tipo di veicolo, della temperatura ambiente e della capacità di raffreddamento del climatizzatore. A temperature esterne inferiori a 16 °C il climatizzatore non raffredda più.

Il climatizzatore viene fatto funzionare con i seguenti elementi di comando:

- Pannello di controllo
- Telecomando (solo alcuni modelli, vedi Elenco dei modelli alla pagina 145)

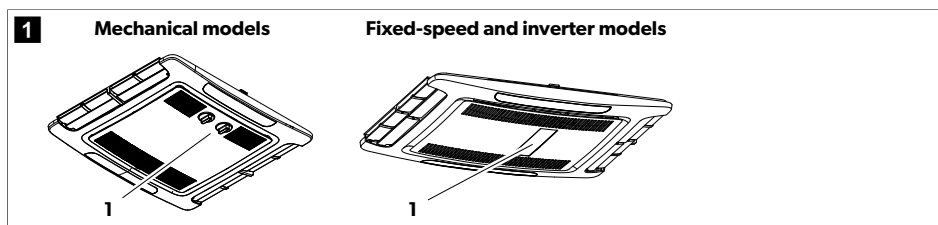

### 7.1 Elenco dei modelli

I modelli si differenziano tra modelli meccanici, a velocità fissa e a inverter.

La tabella seguente mostra le funzioni dei vari modelli:

- Funzione disponibile
- Funzione disponibile con upgrade



	FJX4233M	FJX4233EEH	FJX4333EEH	FJX4333E	FJX7333IHP	FJX7337IHP
					FJX7433IHP	FJX7457IHP
	Meccanico	Velocità fissa			Inverter	
Automatica		●	●	●		●
Raffreddamento	●	●	●	●		●
Riscaldamento		●	●	○		●
Ventilazione	●	●	●	●		●
Deumidificazione		●	●	●		●
Purificatore d'aria	○	●	●	○		●
Luce a ADB		●	●	○		●
Luce esterna						●
Timer		●	●	●		●
Sleep		●	●	●		●
soft start			●	○		●

## 7.2 Pannello di controllo

### Pannello di controllo dei modelli meccanici

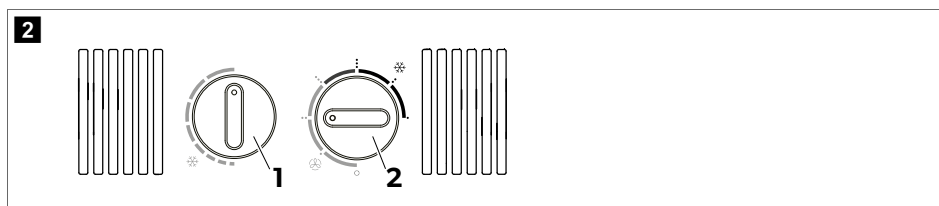

Manopola	Descrizione
①	Seleziona la temperatura. Ruotare in senso orario per un raffreddamento più elevato.
⊖	Attiva o disattiva il climatizzatore e seleziona l'intensità della circolazione dell'aria in modalità di ventilazione (⊖) o l'intensità di raffreddamento in modalità di raffreddamento (❄️).

## Pannello di controllo dei modelli a velocità fissa e a inverter

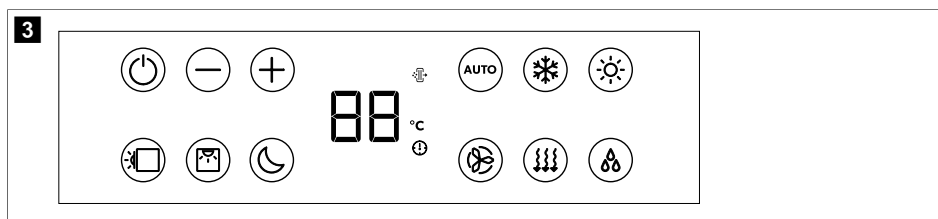



Simbolo	Descrizione
	Accende il climatizzatore o lo commuta in modo stand-by.
	aumenta il valore attualmente visualizzato.
	diminuisce il valore attualmente visualizzato.
	Esegue l'accoppiamento con Bluetooth/WLAN quando i due tasti vengono premuti contemporaneamente.
	Accende o spegne le luci ambiente dell'unità a tetto.
	Accende o spegne le luci ambiente nella scatola di distribuzione dell'aria.
	Attiva la funzione Sleep (solo per i modelli con funzione Sleep).
	Visualizza la temperatura impostata e indica il livello della ventola quando quest'ultima è regolata.
	Indica che la modalità Purificatore d'aria è attiva.
	Indica che la temperatura è visualizzata in gradi Celsius.
	Indica che il timer è impostato.
	Attiva/disattiva la modalità automatica (solo per i modelli con modalità automatica).
	Attiva/disattiva la modalità di raffreddamento (solo per i modelli con modalità di raffreddamento).
	Attiva/disattiva la modalità di riscaldamento (solo per i modelli con modalità di riscaldamento).
	Regola la velocità della ventola tra Bassa, Media, Alta, Turbo o Auto (mostrando 1, 2, 3, 4 o AA sul display della scatola di distribuzione dell'aria per un breve periodo di tempo durante il cambio di velocità).
	Attiva/disattiva la modalità di ventilazione (solo per i modelli con modalità di ventilazione). Fa circolare l'aria con riscaldamento o raffreddamento disattivati.
	Attiva/disattiva la modalità di deumidificazione (solo per i modelli con modalità di deumidificazione).



### 7.3 Telecomando

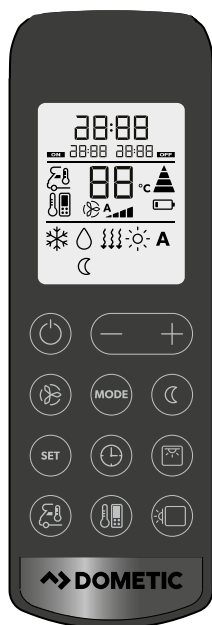











Il telecomando è disponibile solo per alcuni modelli, vedere Elenco dei modelli alla pagina 145.

4



Elementi di comando e di indicazione  fig. 4 alla pagina 148:



Pulsante	Descrizione
—	<p><b>Display</b></p> <p>Visualizzazione delle seguenti informazioni:</p> <ul style="list-style-type: none"> <li>• Ora</li> <li>• Temperatura ambiente selezionata (valore target) in °C</li> <li>• Temperatura ambiente reale</li> <li>• Modalità di condizionamento</li> <li>• Velocità di aerazione</li> <li>• Simboli per funzioni aggiuntive attive</li> <li>• Stato della batteria</li> </ul>
	Accende il climatizzatore o lo commuta in modalità stand-by.
	aumenta il valore attualmente visualizzato.
	diminuisce il valore attualmente visualizzato.

Pulsante	Descrizione
	Seleziona la velocità della ventola (Selezione manuale della velocità della ventola alla pagina 153).
	Consente di selezionare la modalità di climatizzazione (solo per i modelli con modalità automatica). Viene visualizzato il simbolo corrispondente.
	Attiva la funzione Sleep (solo per i modelli con modalità Sleep). È visualizzato il simbolo ☾.
	Conferma e salva le impostazioni.
	Imposta il timer e l'orologio.
	Accende o spegne le luci ambiente nella scatola di distribuzione dell'aria.
	Premere una volta per visualizzare la temperatura interna corrente. È visualizzato il simbolo  . Premere due volte per visualizzare la temperatura impostata.
	Attiva la funzione "I feel". È visualizzato il simbolo  . Ogni 10 min la funzione "I feel" regola la temperatura obiettivo in base alla temperatura effettiva misurata dal telecomando.
	Accende o spegne le luci ambiente dell'unità a tetto.
	Indica che le batterie del telecomando sono scariche. Sostituire le batterie (Sostituzione delle batterie del telecomando alla pagina 156).
	Indica che il telecomando sta trasmettendo i valori al climatizzatore.





## 7.4 Modalità di climatizzazione

### Modalità di climatizzazione dei modelli meccanici

Il climatizzatore a tetto presenta le seguenti modalità di condizionamento:





Modalità di condizionamento	Simbolo sul display	Descrizione
Raffreddamento		Si stabiliscono le impostazioni della temperatura e della ventola e il climatizzatore raffredda l'abitacolo a questa temperatura.
Ventilazione		Si imposta il livello della ventola e il climatizzatore fa circolare l'aria senza riscaldamento o raffreddamento.

**Modalità di climatizzazione dei modelli a velocità fissa e a inverter**

Modalità di condizionamento	Simbolo sul display	Descrizione
Automatica	<b>A</b>	Si stabilisce la temperatura e il climatizzatore porta la temperatura dell'abitacolo a questa temperatura, attivando il riscaldamento o il raffreddamento e controllando la velocità della ventola.
Raffreddamento		Si stabiliscono le impostazioni della temperatura e della ventola e il climatizzatore raffredda l'abitacolo a questa temperatura.
Riscaldamento		si stabiliscono le impostazioni della temperatura e della ventola e il climatizzatore riscalda l'abitacolo a questa temperatura. La ventola si avvia solo dopo 2 min (alla bassa velocità) e dopo circa 5 min raggiunge la velocità impostata della ventola (dopo che l'evaporatore ha raggiunto la temperatura impostata).  Disponibile solo per i modelli con modalità di riscaldamento.
Ventilazione		Si imposta il livello della ventola e il climatizzatore fa circolare l'aria senza riscaldamento o raffreddamento.
Deumidificazione dell'aria		Il climatizzatore elimina l'umidità dall'aria senza riscaldare o raffreddare l'abitacolo, riducendo così l'umidità relativa dell'aria.
Purificatore d'aria		il climatizzatore ionizza l'aria, raccogliendo polvere e particelle, inclusi virus e batteri, dall'aria.  Disponibile solo per i modelli con modalità di purificazione dell'aria.

**7.5 Funzioni supplementari**

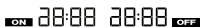
Queste funzioni aggiuntive non sono disponibili per i modelli meccanici.

Funzione supplementare	Messaggi sul display	Descrizione
Timer		Il climatizzatore si accende all'orario impostato.
		Il climatizzatore viene spento all'orario impostato.
		Il climatizzatore viene acceso e spento agli orari impostati.
Sleep		La funzione Sleep abbassa la velocità della ventola e del compressore per ridurre i livelli di rumore e facilitare il sonno.
I Feel		Il telecomando misura la temperatura ambiente e trasmette il valore misurato al climatizzatore ogni 10 min. Il climatizzatore adatta il valore target a questa misurazione.
soft start		Solo per i modelli con modalità Soft Start.  la corrente di picco prodotta dal compressore viene ridotta dalla funzione Soft Start. Se si utilizza un generatore come alimentazione, il generatore non sarà sovraccaricato.

## 8 Prima della messa in funzione iniziale

### Controlli prima della messa in funzione iniziale

Prima di accendere il climatizzatore, osservare quanto segue:

- > Controllare se la tensione di alimentazione e la frequenza corrispondono ai valori specificati nelle Specifiche tecniche alla pagina 165.
- > Assicurarsi che sia le bocchette di aspirazione dell'aria, sia gli ugelli dell'aria siano liberi. Tutte le griglie di ventilazione devono essere sempre mantenute libere per garantire che il climatizzatore a tetto sia in grado di funzionare con la capacità massima.

### Preparazione del telecomando

Solo per i modelli con telecomando

- > Inserire le batterie (Sostituzione delle batterie del telecomando alla pagina 156).

### Impostazione dell'ora

Solo per i modelli con modalità timer.

- > Impostare l'ora corrente (Impostazione dell'ora corrente alla pagina 154).

## 9 Funzionamento

### 9.1 Suggerimenti per migliorare le prestazioni

Per ottimizzare le prestazioni del climatizzatore a tetto, tenere presente quanto segue:

- Migliorare l'isolamento termico del veicolo chiudendo ermeticamente le fessure e applicando alle finestre tende o tende a rullo riflettenti.
- Selezionare una temperatura e un livello di ventilazione adatti.
- Orientare opportunamente le bocchette dell'aria.
- Assicurarsi che le bocchette dell'aria e le aperture di aspirazione dell'aria non siano ostruite da stoffa, carta o altri oggetti.

Solo per i modelli meccanici

- Se il veicolo è stato esposto per molto tempo alla luce solare diretta, utilizzare il climatizzatore a tetto in modalità di ventilazione (⏏) con i finestrini aperti per alcuni istanti prima di attivare la modalità di raffreddamento (❄️).
- Evitare di aprire porte e finestre il più possibile nella modalità di raffreddamento (❄️).

### 9.2 Indicazioni fondamentali per l'impiego

I modelli meccanici hanno tre modalità di funzionamento:

Modalità di funzionamento	Descrizione
Off	Il climatizzatore a tetto è spento.
Raffreddamento	Il climatizzatore raffredda l'abitacolo.
Ventilazione	Il climatizzatore fa circolare l'aria senza raffreddarla.

I modelli a velocità fissa e a inverter hanno due modalità di funzionamento:

Modalità di funzionamento	Descrizione
Stand-by	Il climatizzatore è pronto per il funzionamento e può essere attivato con il telecomando. Le luci ambiente sono disponibili. Anche il telecomando è in modalità stand-by, ma è possibile accenderlo indipendentemente dal climatizzatore.
On	Il climatizzatore a tetto raffredda l'abitacolo.

### 9.3 Modelli meccanici

Le informazioni fornite in questo capitolo si applicano solo ai climatizzatori FJX4233M.

#### 9.3.1 Accensione e spegnimento del climatizzatore

Il climatizzatore presenta due modalità di climatizzazione:

- modalità di ventilazione (🌀)
- modalità di raffreddamento (❄️)



**NOTA** Prima di passare dalla modalità di ventilazione alla modalità di raffreddamento o viceversa attendere almeno 30 s. Altrimenti la corrente di commutazione può bruciare il fusibile.

Ogni modalità ha tre impostazioni:

- .: Bassa
  - ..: Medio
  - ...: Alta
- > Per attivarle, ruotare la manopola 🌀 nella posizione della modalità di ventilazione (🌀) o in quella della modalità di raffreddamento (❄️) e scegliere l'impostazione desiderata.
- ✓ Il climatizzatore è acceso e funziona con i valori impostati prima di spegnersi.
- > Per disattivarle, ruotare la manopola 🌀 nella posizione 0.

#### 9.3.2 Regolazione della temperatura

- > Ruotare la manopola 🌀 nella posizione desiderata. Ruotando la manopola in senso orario si seleziona una temperatura più bassa.
- ✓ È impostata la temperatura nel climatizzatore a tetto.

### 9.4 Modelli a velocità fissa e a inverter

Le informazioni fornite in questo capitolo sono valide per i modelli a velocità fissa e a inverter.

#### 9.4.1 Con il controllo remoto

Quando si utilizza il telecomando, prendere in considerazione i seguenti suggerimenti:



- Puntare il telecomando verso il ricevitore IR del pannello di controllo.
- Le impostazioni e i valori corrispondenti vengono trasmessi direttamente al climatizzatore quando si preme un tasto.
- Il climatizzatore conferma la ricezione dei dati con un segnale acustico.
- I valori aumentano o diminuiscono più velocemente tenendo premuti i tasti + o -.
- In modalità stand-by, anche il display del telecomando è inattivo. È possibile accendere il telecomando in modalità stand-by indipendentemente dal climatizzatore.

- > Per attivare o disattivare la modalità stand-by solo sul telecomando, premere il tasto  senza puntare verso il ricevitore IR del pannello di controllo.

## 9.4.2 Accensione del climatizzatore e passaggio alla modalità stand-by



### NOTA









- Quando il climatizzatore a tetto viene acceso, riprende a funzionare con i valori precedentemente impostati.
  - Il climatizzatore può essere spento solo interrompendo l'alimentazione.
- > Premere il tasto  sul telecomando o il tasto  sul pannello di controllo per alternare le modalità di accensione e stand-by sul climatizzatore a tetto.

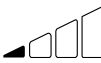

## 9.4.3 Selezione della modalità di climatizzazione

- > Selezionare la modalità desiderata utilizzando il tasto MODE (vedere Modalità di climatizzazione alla pagina 149).
- ✓ Il climatizzatore conferma la ricezione dei valori con un segnale acustico. Il climatizzatore a tetto passa alla modalità di condizionamento selezionata.

## 9.4.4 Selezione manuale della velocità della ventola



È possibile selezionare manualmente la velocità della ventola in tutte le modalità, a eccezione della modalità automatica (**A**) e di deumidificazione ().

Messaggi sul display	Descrizione
 	Livello della ventola basso
 	Livello della ventola medio
 	Livello della ventola alto.
 	Livello della ventola turbo.
 <b>A</b>	Modalità automatica (la velocità della ventola viene regolata in base alla temperatura ambiente).

- > Premere il tasto  del telecomando o il pulsante  del pannello di controllo per selezionare la velocità desiderata.
- ✓ Il climatizzatore conferma la ricezione dei valori con un segnale acustico.

È impostata la nuova velocità della ventola.

## 9.4.5 Regolazione della temperatura

Nelle modalità automatica (**A**), di raffreddamento () di riscaldamento () e di deumidificazione () è possibile specificare una temperatura compresa tra 16 °C e 31 °C.

- > Usare il tasto + o - sul telecomando per impostare la temperatura desiderata.
- ✓ Il climatizzatore a tetto conferma la ricezione dei dati con un suono acuto. È impostata la temperatura nel climatizzatore a tetto.



### 9.4.6 Impostazione dell'ora corrente

Per la programmazione del timer nel comando a distanza deve essere impostata l'ora attuale. L'ora è visualizzata sul display del telecomando.

1. Tenere premuto il tasto  per accedere alla modalità di impostazione dell'ora.
  - ✓ L'ora lampeggia sul display del comando a distanza.
2. Usare i tasti + o - per impostare l'ora corrente. Tenere premuto il tasto + o - per oltre 2 s per regolare l'ora più velocemente.
3. Premere il tasto **SET** per confermare l'ora.

### 9.4.7 Programmazione del timer

Con la funzione Timer è possibile impostare il periodo di tempo desiderato per il condizionamento. È possibile specificare il tempo di accensione, il tempo di passaggio alla modalità stand-by o entrambi i valori.

La funzione del timer viene impostata tramite il telecomando.





**NOTA** Se durante la programmazione del timer sul telecomando non viene premuto alcun tasto per 15 s, il telecomando torna alla modalità iniziale.

#### Impostazione del timer di accensione

1. Selezionare la modalità di climatizzazione desiderata e tutti i valori richiesti (ad esempio, la temperatura).
2. Se necessario, portare il climatizzatore in modalità stand-by.



Il timer di accensione può essere impostato solo quando il climatizzatore a tetto è in modalità **stand-by**.

3. Premere il tasto  una volta.
  - ✓ Il simbolo  lampeggia sul display del telecomando.
4. Usare il tasto + o - per impostare l'ora in cui il climatizzatore deve accendersi.
5. Premere il tasto .

Il timer di accensione è impostato. Il climatizzatore a tetto si accende con le impostazioni selezionate e all'ora specificata.



#### Impostazione del timer di passaggio alla modalità stand-by

1. Se necessario, accendere il climatizzatore.
  - Il timer di passaggio alla modalità stand-by può essere impostato solo quando il climatizzatore è acceso.

2. Premere il tasto  due volte.
  - ✓ Il simbolo  lampeggia sul display del telecomando.
3. Usare i tasti + o - per impostare l'ora in cui il climatizzatore deve passare alla modalità stand-by.
4. Premere il tasto .



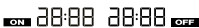

Il timer del passaggio alla modalità stand-by è impostato. Il climatizzatore passerà alla modalità stand-by all'ora indicata.

#### Impostazione del timer di accensione e del timer di passaggio alla modalità stand-by

1. Selezionare la modalità di climatizzazione desiderata e tutti i valori richiesti (ad esempio la temperatura).
2. Premere il tasto  tre volte.
  - ✓ Sul display del telecomando viene visualizzato il simbolo . Il simbolo ON lampeggia.
3. Usare il tasto + o - per impostare l'ora in cui il climatizzatore deve accendersi.
4. Premere il tasto .

- ✓ Il simbolo **OFF** lampeggia.
- 5. Usare i tasti + o – per impostare l'ora in cui il climatizzatore deve passare alla modalità stand-by.
- 6. Premere il tasto .
- ✓ I timer di accensione e di passaggio alla modalità stand-by sono impostati. Il climatizzatore a tetto resterà attivo per il periodo di tempo specificato.

#### Annullamento del timer







- > Per **annullare** il timer preimpostato, premere il tasto  una volta.
- ✓ I simboli     scompaiono. I valori preimpostati vengono eliminati.

### 9.4.8 Impostazione della funzione Sleep

La funzione Sleep è disponibile solo nelle modalità di raffreddamento () o di riscaldamento ()

La funzione Sleep limita la velocità della ventola a un livello più basso per ridurre i livelli di rumore e facilitare il sonno.

**Solo per i modelli a inverter:** La funzione Sleep limita inoltre la velocità del compressore.

- > Per attivare la funzione Sleep procedere come segue:
  - a) Impostare la temperatura desiderata (Regolazione della temperatura alla pagina 153).
  - b) Premere il tasto  sul telecomando o il pulsante  sul pannello di controllo.
- ✓ Sul display del telecomando viene visualizzato il simbolo . La funzione Sleep è attivata.
- > Per disattivare la funzione Sleep, premere il tasto  o il tasto  sul telecomando o il pulsante  sul pannello di controllo.
- ✓ Il simbolo  scompare dal display del telecomando. La funzione Sleep è disattivata.

### 9.4.9 Attivazione della funzione "I feel"

Quando questa funzione è attiva, il telecomando misura la temperatura ambiente e trasmette questa misurazione al climatizzatore ogni 10 minuti. Il climatizzatore adatta il valore target a questa misurazione. La funzione "I feel" è attiva solo quando la temperatura è compresa tra +18 °C e +29 °C.

Non riporre il comando a distanza in un luogo che sia molto più caldo o molto più freddo rispetto alla temperatura ambiente media. Ad esempio, non lasciare il telecomando al sole o davanti al climatizzatore a tetto.

Quando la temperatura supera +29 °C o scende al di sotto di +18 °C, la funzione "I feel" viene disattivata. Il simbolo  lampeggia tre volte sul display, quindi si spegne.

1. Premere il tasto.
- ✓ La funzione "I feel" è attivata.

Sul display appare il simbolo .

2. Posizionare il telecomando in modo tale che sia orientato verso il ricevitore IR del pannello di controllo. Altrimenti i valori non possono essere trasmessi al climatizzatore.

### 9.4.10 Funzionamento delle luci ambiente









#### AVVERTENZA! Rischio di lesioni

Per legge è vietato utilizzare le luci esterne durante la guida del veicolo.

Il pulsante  sul telecomando è attivo anche se il telecomando è spento.

**Solo per i modelli con luce della scatola di distribuzione dell'aria:**

- > Per accendere o spegnere le luci interne, premere il tasto  sul telecomando o sul pannello di controllo.
- ✓ Quando si accendono le luci interne, sul display del telecomando lampeggia una volta il simbolo .
- > Per ridurre l'intensità delle luci interne, procedere come segue:
  - a) Premere il tasto  sul telecomando o sul pannello di controllo per 3 s.
  - b) Quando si preme il tasto  sul telecomando, premere  per attenuare la luce interna tra 50% e 100%.
  - c) Quando si preme il tasto  sul pannello di controllo, la luminosità della luce interna varia tra 50% e 100%.
 Una volta raggiunta la luminosità desiderata, rilasciare il tasto .

**Solo per i modelli a inverter:**

- > Per accendere o spegnere le luci esterne, premere il tasto  sul pannello di controllo.

**9.4.11 Sostituzione delle batterie del telecomando**

**NOTA** Il display del telecomando può essere ancora illuminato anche se le batterie sono in esaurimento. Sostituire le batterie quando il telecomando indica che le batterie sono scariche.

- > Sostituire le batterie come illustrato.

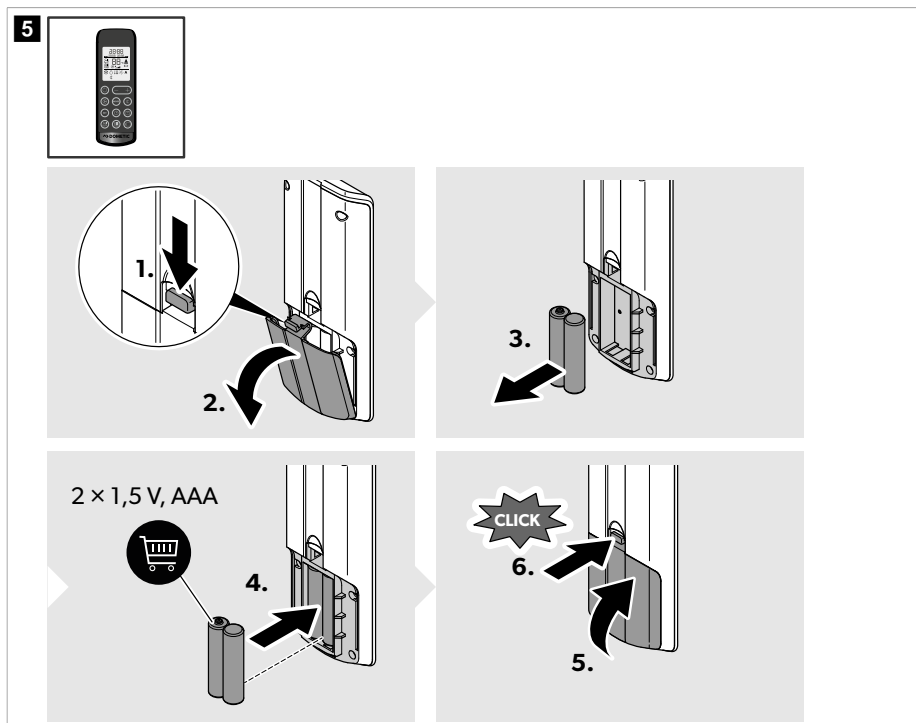

- ✓ Il display mostra tutti i simboli per 5 s.



Proteggete l'ambiente! Gli accumulatori e le batterie non devono essere raccolti insieme ai rifiuti domestici. Consegnare gli accumulatori difettosi o le batterie usate al rivenditore o presso un centro di raccolta.

## 9.5 Regolazione dell'alimentazione dell'aria all'interno del veicolo

Il flusso d'aria può essere regolato lungo il soffitto o verso il pavimento.

- > Orientare le lamelle delle bocchette dell'aria individualmente nelle direzioni richieste.

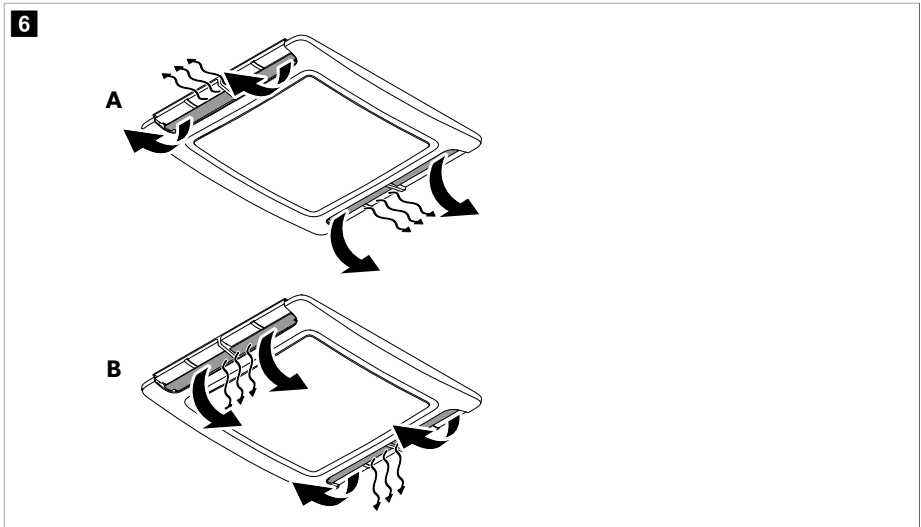

## 10 Pulizia del climatizzatore a tetto



### AVVISO! Rischio di danni

- > Non utilizzare mezzi per accelerare il processo di sbrinamento o per la pulizia diversi da quelli raccomandati dal produttore.
- > Non pulire il climatizzatore a tetto con un'idropulitrice. Le infiltrazioni di acqua possono danneggiare l'impianto di climatizzazione a tetto.
- > Per la pulizia non utilizzare oggetti appuntiti, duri o detersivi abrasivi, dal momento che questi potrebbero danneggiare il climatizzatore a tetto.
- > Non utilizzare benzina, gasolio o solventi.

1. Rimuovere regolarmente le foglie e la sporcizia dalle aperture di aspirazione dell'aria e dalle griglie di ventilazione del climatizzatore. Non danneggiare le griglie di ventilazione durante l'operazione.

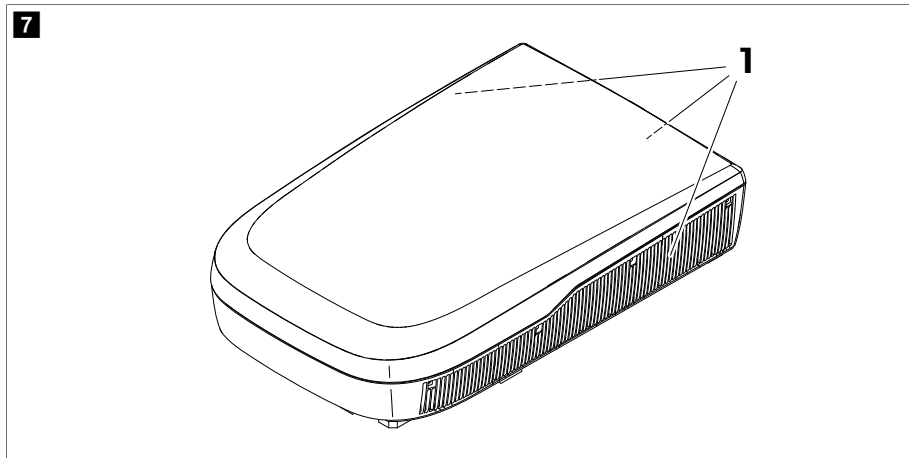

2. Di tanto in tanto, pulire l'unità a tetto e la scatola di distribuzione dell'aria con un panno umido. Utilizzare solo acqua con un detergente delicato.
3. **Solo per i modelli con telecomando:** di tanto in tanto, pulire il telecomando con un panno leggermente umido. Pulire il display con un panno per la pulizia degli occhiali.
4. **Solo per i modelli con scatola di distribuzione dell'aria:** Pulire di tanto in tanto il display della scatola di distribuzione dell'aria con una soluzione delicata di acqua e sapone. Lo schermo del display è acrilico e può essere danneggiato da alcune sostanze chimiche comuni per la casa, quali detersivi chimici, detersivi per vetri, alcol, alcuni tensioattivi, solventi organici e ammorbidenti.

## 11 Manutenzione



### AVVERTENZA! Rischio di lesioni

I lavori di manutenzione in aggiunta a quelli qui descritti devono essere effettuati solo da personale qualificato informato sui pericoli connessi all'uso del refrigerante e dei condizionatori e sulle relative prescrizioni.

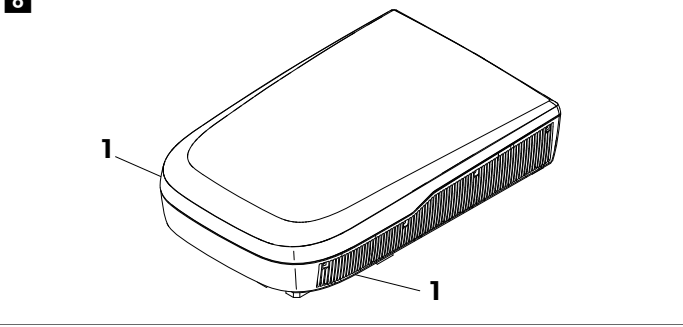
Intervallo	Controllo/manutenzione
Regolarmente	<p data-bbox="325 165 1030 220">Controllare se i canali di scarico dell'acqua di condensa (1) ai lati del climatizzatore a tetto sono liberi e l'acqua di condensa può fuoriuscire.</p> <div data-bbox="325 231 1030 582"><p data-bbox="336 239 364 271"><b>8</b></p><p>The diagram shows a perspective view of a rectangular roof-mounted air conditioner unit. Two lines, each labeled with the number '1', point to the condensation drain channels on the left and right sides of the unit's base. A small black box containing the number '8' is located in the top-left corner of the diagram area.</p></div>

## Intervallo





Regolarmente

(solo per i modelli meccanici)

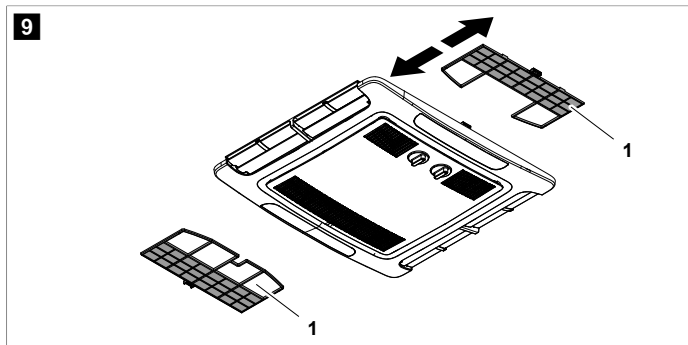
## Controllo/manutenzione

Pulire il filtro della scatola di distribuzione dell'aria.



1. Rimuovere i filtri (1 in  fig. 9 alla pagina 160).
2. Pulire i filtri con una soluzione detergente e lasciarli asciugare.
3. Reinserrire i filtri asciutti ( fig. 9 alla pagina 160). Se il filtro è piegato, rimuovere la griglia di ventilazione ( fig. 10 alla pagina 160) e reinserirlo piegando la parte anteriore verso l'alto ( fig. 11 alla pagina 160).

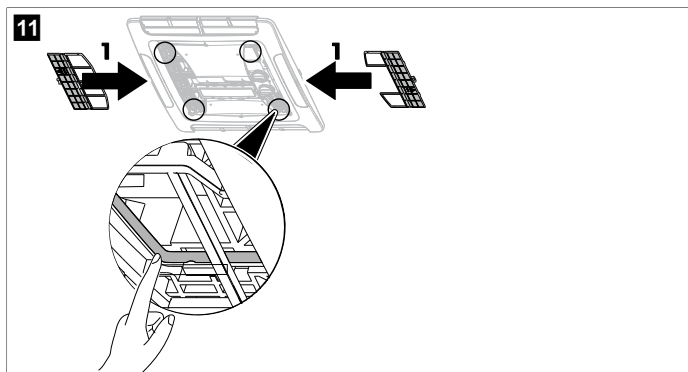
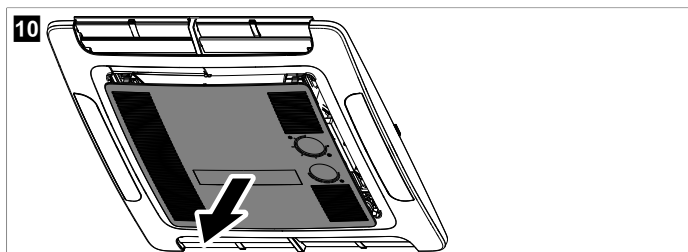

**Intervallo**





Regolarmente

(solo per i modelli a velocità fissa e a inverter)

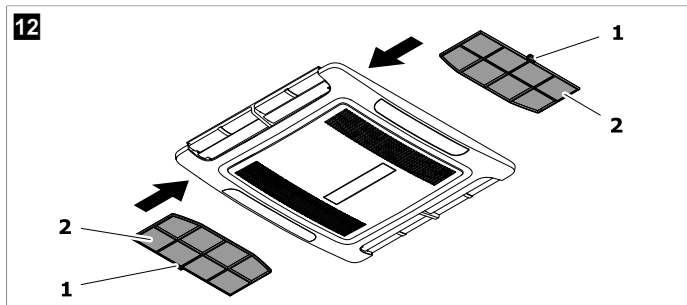
**Controllo/manutenzione**

Pulire il filtro della scatola di distribuzione dell'aria.



1. Inserire un cacciavite a testa piatta nella maniglia (1 in  fig. 12 alla pagina 161) per estrarre parzialmente i filtri (2 in  fig. 12 alla pagina 161).
2. Rimuovere i filtri a mano.
3. Pulire i filtri con una soluzione detergente e lasciarli asciugare.
4. Reinserrire i filtri asciutti (  fig. 12 alla pagina 161). Se il filtro è piegato, rimuovere la griglia di ventilazione (  fig. 13 alla pagina 161) e reinserirlo piegando la parte anteriore verso l'alto (  fig. 14 alla pagina 161).

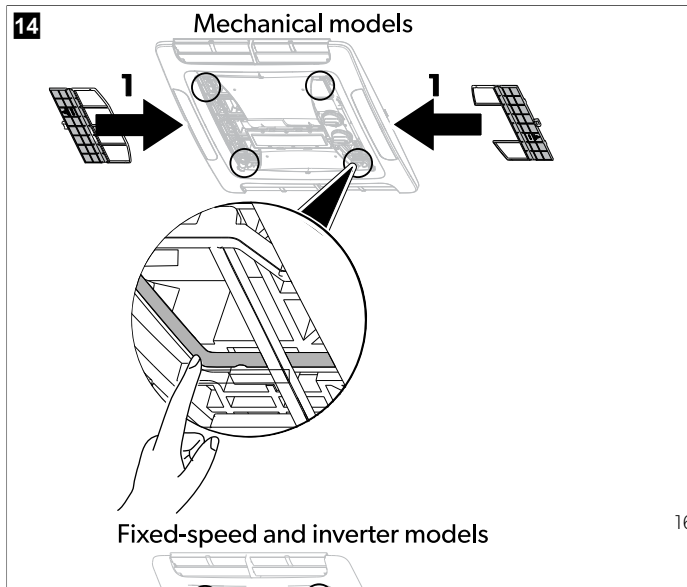
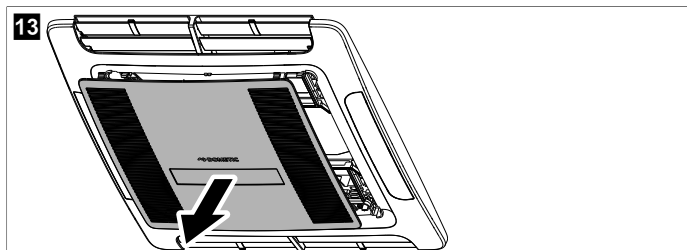



Intervallo	Controllo/manutenzione
Una volta all'anno	<ul style="list-style-type: none"> <li>Fare eseguire la manutenzione dello scambiatore di calore del climatizzatore da un'azienda specializzata.</li> <li>Controllare se le guarnizioni montate fra il climatizzatore e il tetto del veicolo presentano crepe o altri danni.</li> <li>Controllare che i bulloni di fissaggio siano serrati alla coppia corretta (<math>2,5 \text{ Nm} \pm 0,3 \text{ Nm}</math>) e, se necessario, regolarli.</li> </ul>

## 12 Risoluzione dei problemi

Guasto	Possibile causa	Rimedio
L'impianto non raffredda bene	Il climatizzatore a tetto non è impostato sulla modalità di raffreddamento.	Impostare il climatizzatore a tetto sulla modalità di raffreddamento.
	La temperatura ambiente è superiore a 52 °C.	Il climatizzatore è progettato solo per temperature ambiente fino a 52 °C.
	La temperatura impostata è superiore alla temperatura ambiente.	Selezionare una temperatura inferiore.
	La temperatura ambiente è inferiore a 16 °C.	Il climatizzatore è progettato per il raffreddamento solo a temperature ambiente superiori a 16 °C.
	Uno dei sensori di temperatura è guasto.	Contattare il servizio di assistenza autorizzato o Dometic.
	La ventola dell'evaporatore è danneggiata.	Contattare il servizio di assistenza autorizzato o Dometic.
	La ventola del condensatore è danneggiata.	Contattare il servizio di assistenza autorizzato o Dometic.
<b>Disponibile solo per i modelli con modalità di riscaldamento.</b> L'impianto non riscalda bene	Il climatizzatore a tetto non è impostato sulla modalità di riscaldamento.	Impostare il climatizzatore a tetto sulla modalità di riscaldamento.
	La temperatura ambiente è inferiore a -2 °C.	Il climatizzatore è progettato per il raffreddamento solo a temperature ambiente superiori a -2 °C.
	La temperatura impostata è inferiore alla temperatura ambiente.	Selezionare una temperatura superiore.
	Uno dei sensori di temperatura è guasto.	Contattare il servizio di assistenza autorizzato o Dometic.
	La ventola dell'evaporatore è danneggiata.	Contattare il servizio di assistenza autorizzato o Dometic.
Cattiva capacità di aerazione	Le aperture di aspirazione dell'aria sono bloccate od ostruite.	Rimuovere le foglie e lo sporco dalle griglie di ventilazione del climatizzatore a tetto.
	La ventola è guasta.	Contattare il servizio di assistenza autorizzato o Dometic.
Infiltrazione di acqua nel veicolo.	Le aperture di scarico per l'acqua di condensa sono intasate.	Eliminare l'acqua di condensa dalle aperture di scarico dell'acqua.

Guasto	Possibile causa	Rimedio
	Le guarnizioni sono danneggiate.	Contattare il servizio di assistenza autorizzato o Dometic.
Il climatizzatore non si accende.	Nessuna alimentazione elettrica collegata.	Controllare l'alimentazione elettrica.
	La tensione è troppo bassa (< 200 V).	L'alimentazione nel campeggio è insufficiente.
	Il trasformatore di tensione è difettoso.	Contattare il servizio di assistenza autorizzato o Dometic.
	Uno dei sensori di temperatura è guasto.	Contattare il servizio di assistenza autorizzato o Dometic.
	Il fusibile dell'alimentazione elettrica è troppo basso.	<ul style="list-style-type: none"> <li>&gt; L'alimentazione nel campeggio presenta un sovraccarico. Controllare l'alimentazione nel campeggio.</li> <li>&gt; Se applicabile, srotolare l'avvolgicavo del cavo di alimentazione.</li> <li>&gt; Ridurre le utenze elettriche attive nel veicolo.</li> <li>&gt; La protezione elettrica nel campeggio è insufficiente. Controllare la protezione elettrica nel campeggio.</li> </ul>
Il climatizzatore non si spegne.	Uno dei sensori di temperatura è guasto.	Contattare il servizio di assistenza autorizzato o Dometic.
	Il fusibile dell'alimentazione elettrica è troppo basso.	Contattare il servizio di assistenza autorizzato o Dometic.
<b>Solo per i modelli a velocità fissa e a inverter:</b> Il climatizzatore si spegne in continuazione.	Il rivelatore di congelamento è scattato.	La temperatura esterna è troppo bassa o tutte le bocchette dell'aria sono chiuse.
Il display indica: P0	Sovratemperatura o sovracorrente sul modulo IPM	Contattare il servizio di assistenza autorizzato o Dometic.
Il display indica: P1	Protezione contro le sottotensioni	Verificare con la direzione del campeggio se in loco è presente una tensione sufficiente.
Il display indica: P2	Protezione da sovracorrente CA dell'unità	Contattare il servizio di assistenza autorizzato o Dometic.
Il display indica: P4	Protezione da surriscaldamento del tubo di scarico	Contattare il servizio di assistenza autorizzato o Dometic.
Il display indica: P5	Protezione bobina evaporatore (modalità di raffreddamento)	Contattare il servizio di assistenza autorizzato o Dometic.
Il display indica: P6	Protezione della bobina del condensatore (modalità di raffreddamento)	Contattare il servizio di assistenza autorizzato o Dometic.
Il display indica: P7	Protezione bobina evaporatore (modalità di riscaldamento)	Contattare il servizio di assistenza autorizzato o Dometic.

Guasto	Possibile causa	Rimedio
Il display indica: P9	Comando del compressore anomalo o mancato avviamento del compressore	Contattare il servizio di assistenza autorizzato o Dometic.
Il display indica: E0	Errore di comunicazione	Contattare il servizio di assistenza autorizzato o Dometic.
Il display indica: E1	Guasto del sensore di temperatura ambiente	Contattare il servizio di assistenza autorizzato o Dometic.
Il display indica: E2	Guasto del sensore di temperatura della bobina dell'evaporatore	Contattare il servizio di assistenza autorizzato o Dometic.
Il display indica: E3	Guasto del sensore di temperatura della bobina del condensatore	Contattare il servizio di assistenza autorizzato o Dometic.
Il display indica: E7	Guasto del sensore di temperatura esterna	Contattare il servizio di assistenza autorizzato o Dometic.
Il display indica: E8	Guasto del sensore di temperatura del tubo di scarico	Contattare il servizio di assistenza autorizzato o Dometic.
Il display indica: E9	Guasto del comando del compressore o del modulo IPM	Verificare con la direzione del campeggio se in loco è presente una tensione sufficiente.
Il display indica: EA	Guasto del sensore di corrente	Contattare il servizio di assistenza autorizzato o Dometic.
Il display indica: EE	Errore EEPROM esterno	Contattare il servizio di assistenza autorizzato o Dometic.
Il display indica: EL	Errore di comunicazione bus LIN/bus CI	Contattare il servizio di assistenza autorizzato o Dometic.

## 13 Smaltimento



Raccogliere il materiale di imballaggio possibilmente negli appositi contenitori di riciclaggio. Consultare il centro locale di riciclaggio o il distributore specializzato per informazioni su come smaltire il prodotto secondo le norme sullo smaltimento applicabili.



Proteggete l'ambiente! Gli accumulatori e le batterie non devono essere raccolti insieme ai rifiuti domestici. Consegnare gli accumulatori difettosi o le batterie usate al rivenditore o presso un centro di raccolta.

## 14 Garanzia

Si applica il periodo di garanzia previsto dalla legge. Se il prodotto è difettoso, contattare la filiale del fabbricante nel proprio Paese (vedere [dometic.com/dealer](http://dometic.com/dealer)) o il rivenditore di riferimento.

Per attivare la garanzia e predisporre eventuali interventi di riparazione, è necessario inviare la seguente documentazione insieme al dispositivo:

- una copia della ricevuta con la data di acquisto,
- il motivo della richiesta o la descrizione del guasto.

Tenere presente che le riparazioni eseguite in autonomia o da personale non professionista possono avere conseguenze sulla sicurezza e invalidare la garanzia.

## 15 Specifiche tecniche

15

FreshJet FJX4233M

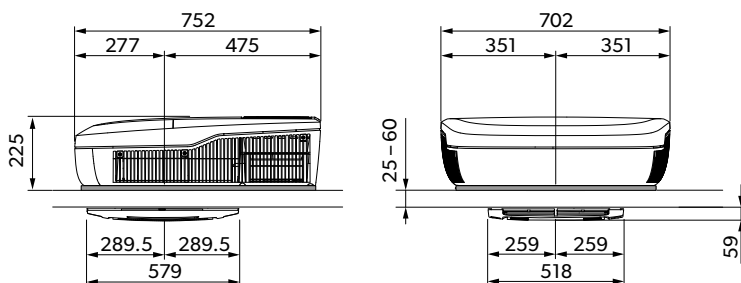

16

FJX4233EEH, FJX4333E(EH), FJX7333IHP, FJX7433IHP

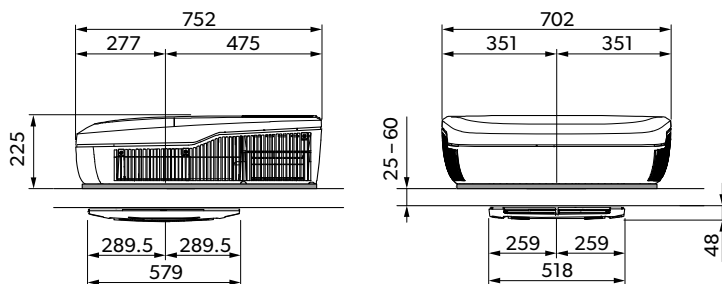

17

FreshJet FJX7337IHP

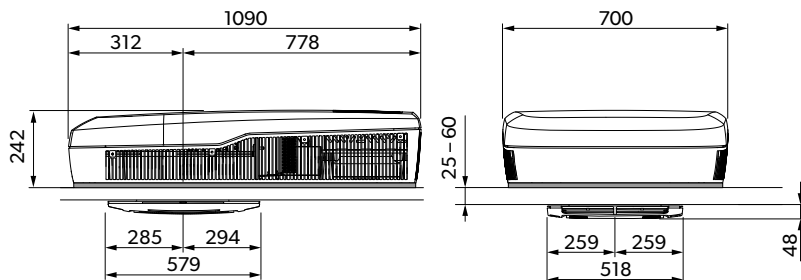

18

## FreshJet FJX7457IHP

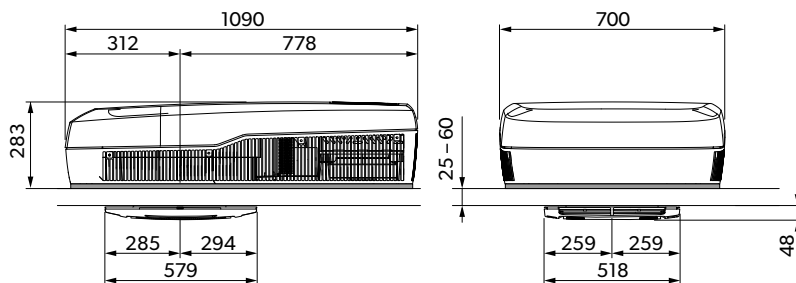



Questo prodotto contiene gas fluorurati ad effetto serra.

Il gruppo refrigerante è sigillato ermeticamente.





Con la presente, Dometic (Zhuhai) Technology Co., Ltd. dichiara che l'apparecchiatura radio tipo FJX4233M, FJX4233EEH, FJX4333EEH, FJX4333E, FJX7333IHP, FJX7433IHP, FJX7337IHP, FJX7457IHP è conforme alla Direttiva 2014/53/EU. Il testo completo della dichiarazione di conformità UE è disponibile al seguente indirizzo internet: [documents.dometic.com](http://documents.dometic.com)

	<b>FreshJet FJX4233M</b>
Capacità di raffreddamento in conformità a ISO 5151	1500 W
Tensione di ingresso CA	220 V ... 240 V / 50 Hz
Corrente nominale di raffreddamento	3,1 A
Fusibile necessario	Min 4 A , max. 16 A
Intervallo di variazione della temperatura di esercizio	-2 °C ... 52 °C
Refrigerante	R410a
Quantità di refrigerante	380 g
CO <sub>2</sub> equivalente	0,793 t
Potenziale di riscaldamento globale (GWP)	2088
Classe di protezione (unità a tetto)	IPX4
Livello di rumorosità (impostazione massima della ventola)	< 70 dB(A)
Frequenza	2,4 GHz
Potenza massima in radiofrequenza:	19,14 dBm
Lunghezza massima consigliata del veicolo (con pareti isolate)	≤ 5 m
Dimensioni L x P x A	 fig. 15 alla pagina 165
Peso	< 30 kg

<b>FreshJet FJX4233M</b>			
Ispezione/certificazione			
	<b>FreshJet FJX4233EEH</b>	<b>FreshJet FJX4333EEH</b>	<b>FreshJet FJX4333E</b>
Capacità di raffreddamento in conformità a ISO 5151	1700 W	2200 W	2200 W
Capacità di riscaldamento in conformità a ISO 5151	800 W	1000 W	-
Tensione di ingresso CA	220 V ... 240 V / 50 Hz		
Corrente nominale di raffreddamento	3,4 A	4,6 A	4,6 A
Corrente nominale di riscaldamento	3,7 A	4,4 A	-
Fusibile necessario	Min 4 A , max. 16 A	Min 5 A , max. 16 A	Min 5 A , max. 16 A
Intervallo di variazione della temperatura di esercizio	-2 °C ... 52 °C		
Refrigerante	R32		
Quantità di refrigerante	320 g	360 g	360 g
CO <sub>2</sub> equivalente	0,216 t	0,243 t	0,243 t
Potenziale di riscaldamento globale (GWP)	675		
Classe di protezione (unità a tetto)	IPX4		
Livello di rumorosità (impostazione massima della ventola)	< 70 dB(A)		
Frequenza	2,4 GHz		
Potenza massima in radiofrequenza:	19,14 dBm		
Lunghezza massima consigliata del veicolo (con pareti isolate)	≤ 6 m	≤ 7 m	≤ 7 m
Dimensioni L x P x A	 fig. 16 alla pagina 165		
Peso	< 30 kg	< 30 kg	< 30 kg
Ispezione/certificazione			

	<b>FreshJet FJX7333IHP</b>	<b>FreshJet FJX7433IHP</b>	<b>FreshJet FJX7337I-HP</b>	<b>FreshJet FJX7457IHP</b>
Capacità di raffreddamento in conformità a ISO 5151	2200 W	2537 W	3000 W	3500 W

**IT Dometic FJX**

	<b>FreshJet FJX7333IHP</b>	<b>FreshJet FJX7433IHP</b>	<b>FreshJet FJX7337I- HP</b>	<b>FreshJet FJX7457IHP</b>
Capacità di riscaldamento in conformità a ISO 5151	2000 W	2285 W	2500 W	3000 W
Tensione di ingresso CA	220 V ... 240 V / 50 Hz ... 60 Hz			
Corrente nominale di raffreddamento	< 5,9 A	< 6,9 A	< 7,3 A	< 7,5 A
Corrente nominale di riscaldamento	< 3,7 A	< 4,7 A	< 5,9 A	< 6,5 A
Fusibile necessario	Min 6 A , max. 16 A	Min 8 A , max. 16 A	Min 8 A , max. 16 A	Min 8 A , max. 16 A
Intervallo di variazione della temperatura di esercizio	-2 °C ... 52 °C			
Refrigerante	R32			
Quantità di refrigerante	400 g	420 g	480 g	650 g
CO <sub>2</sub> equivalente	0,270 t	0,284 t	0,324 t	0,439 t
Poteniale di riscaldamento globale (GWP)	675			
Classe di protezione (unità a tetto)	IPX4			
Livello di rumorosità (impostazione massima della ventola)	< 70 dB(A)			
Frequenza	2,4 GHz			
Potenza massima in radiofrequenza:	19,14 dBm			
Lunghezza massima consigliata del veicolo (con pareti isolate)	≤ 7 m	≤ 7 m	≤ 7 m	> 8 m
Dimensioni L x P x A	 fig. 16 alla pagina 165		 fig. 17 alla pagina 165	 fig. 18 alla pagina 166
Peso	< 30 kg	< 35 kg	< 35 kg	< 40 kg
Ispezione/certificazione				

## Nederlands

1	Belangrijke opmerkingen.....	169
2	Verklaring van de symbolen.....	169
3	Veiligheidsaanwijzingen.....	170
4	Beoogd gebruik.....	171
5	Verklaring van de symbolen op het toestel.....	171
6	Technische limieten en voorwaarden.....	172
7	Technische beschrijving.....	172
8	Voor het eerste gebruik.....	177
9	Gebruik.....	178
10	De dakairconditioning reinigen.....	184
11	Onderhoud.....	185
12	Problemen oplossen.....	189
13	Verwijdering.....	191
14	Garantie.....	191
15	Technische gegevens.....	192

## 1 Belangrijke opmerkingen

Lees deze gebruiksaanwijzing zorgvuldig door en volg alle instructies, richtlijnen en waarschuwingen in deze handleiding op om ervoor te zorgen dat u het product te allen tijde op de juiste manier installeert, gebruikt en onderhoudt. Deze gebruiksaanwijzing MOET bij dit product worden bewaard.

Door het product te gebruiken, bevestigt u hierbij dat u alle instructies, richtlijnen en waarschuwingen zorgvuldig hebt gelezen en dat u de voorwaarden zoals hierin beschreven begrijpt en accepteert. U gaat ermee akkoord dit product alleen te gebruiken voor het beoogde doel en de beoogde toepassing en in overeenstemming met de instructies, richtlijnen en waarschuwingen zoals beschreven in deze gebruiksaanwijzing en in overeenstemming met de geldende wet- en regelgeving. Het niet lezen en opvolgen van de hierin beschreven instructies en waarschuwingen kan leiden tot letsel voor uzelf en anderen, schade aan uw product of schade aan andere eigendommen in de omgeving. Deze gebruiksaanwijzing, met inbegrip van de instructies, richtlijnen en waarschuwingen, en de bijbehorende documentatie kan onderhevig zijn aan wijzigingen en updates. Voor de recentste productinformatie, bezoek [documents.dometic.com](http://documents.dometic.com).

## 2 Verklaring van de symbolen

Een signaalwoord geeft informatie over veiligheid en eigendomsschade en geeft de mate of ernst van het gevaar aan.



### GEVAAR!

Duidt op een gevaarlijke situatie die, indien deze niet wordt voorkomen, ernstig letsel of de dood tot gevolg heeft.



### WAARSCHUWING!

Duidt op een gevaarlijke situatie die, indien deze niet wordt voorkomen, ernstig letsel of de dood tot gevolg kan hebben.



### VOORZICHTIG!

Duidt op een gevaarlijke situatie die, indien deze niet wordt voorkomen, licht of matig letsel tot gevolg kan hebben.



### LET OP!

Duidt op een situatie die, indien deze niet wordt voorkomen, kan leiden tot materiële schade.





**INSTRUCTIE** Aanvullende informatie voor het gebruik van het product.

### 3 Veiligheidsaanwijzingen



**WAARSCHUWING! Het niet in acht nemen van deze waarschuwingen kan leiden tot ernstig letsel of de dood.**

- > **Elektrische toestellen zijn geen speelgoed.** Het toestel mag niet worden gebruikt door personen (inclusief kinderen) met verminderd fysiek, zintuiglijk of mentaal vermogen, of gebrek aan kennis en ervaring, tenzij deze personen onder toezicht staan of zijn geïnstrueerd.
- > Kinderen moeten onder toezicht staan om te garanderen dat ze niet met het toestel spelen.
- > Dit toestel mag worden gebruikt door kinderen vanaf 8 jaar en ouder evenals door personen met verminderd fysiek, zintuiglijk of mentaal vermogen of gebrek aan kennis en ervaring, mits zij onder toezicht staan of zijn geïnstrueerd in het veilig gebruik van het toestel en zij inzicht hebben in de gevaren die het gebruik van het toestel met zich meebrengt.
- > De reiniging mag niet worden uitgevoerd door kinderen zonder toezicht.
- > Iedereen die betrokken is bij het werken aan of het openen van een koelkring, moet beschikken over een geldig certificaat van een erkende beoordelingsautoriteit, die toestemming geeft om koelmiddelen veilig te gebruiken in overeenstemming met een door de industrie erkende beoordelingsspecificatie.
- > Het onderhoud mag alleen worden uitgevoerd zoals aanbevolen door de fabrikant van de apparatuur. Onderhoud en reparaties waarbij de hulp van ander bevoegd personeel nodig is, dienen te worden uitgevoerd onder toezicht van de persoon die bekwaam is in het gebruik van brandbare koelmiddelen.
- > Reparaties van het toestel mogen uitsluitend worden uitgevoerd door bevoegd personeel dat bekend is met de betreffende gevaren en voorschriften. Door ondeskundige reparaties kunnen grote gevaren ontstaan. Neem voor reparaties contact op met het servicecentrum in uw land (zie [dometic.com/dealer](http://dometic.com/dealer)).
- > Onderbreek bij werkzaamheden aan het toestel altijd de stroomvoorziening.
- > Het toestel moet worden opgeslagen in een ruimte zonder continue actieve ontstekingsbronnen zoals open vuur, een werkend gastoestel of een elektrische verwarming.
- > Doorboor of verbrand het toestel niet.
- > Koelmiddelen kunnen geurloos zijn.
- > Gebruik het toestel niet in de buurt van ontvlambare vloeistoffen of in gesloten ruimtes.
- > Zorg ervoor dat er geen brandbare voorwerpen in de buurt van de luchtuitlaat zijn opgeslagen of gemonteerd. De afstand moet minstens 50 cm bedragen.
- > Houd de ventilatieopeningen vrij.
- > Beschadig de koelkring niet.
- > Onder geen beding mogen potentiële ontstekingsbronnen worden gebruikt om koelmiddellekages te zoeken of te detecteren. Er mag geen gasontladingslamp (of een andere detector met open vlam) worden gebruikt.
- > De dakairconditioning moet worden geïnstalleerd in een voertuig met een vloeroppervlak groter dan 4 m<sup>2</sup>.



**VOORZICHTIG! Het niet in acht nemen van deze waarschuwingen kan leiden tot licht of matig letsel.**

- > Grijp niet in luchtuitlaten en steek geen vreemde voorwerpen in het toestel.

- > In geval van brand mag u de bovenste afdekking van het toestel niet verwijderen. Gebruik goedgekeurde blusmiddelen. Gebruik geen water om branden te blussen.
- > Als het netsnoer beschadigd is, moet dit, om gevaren te voorkomen, worden vervangen door de fabrikant, de klantenservice of gelijkwaardig bevoegd personeel.
- > Als het toestel een ionisator bevat, raadpleeg dan uw arts als u een medische aandoening hebt. De ionisator kan ozon (O<sub>3</sub>) in kleine hoeveelheden produceren. Als u lijdt aan longziekte, astma, hartziekte, luchtwegaandoening, ademhalingsproblemen, of als u een gevoeligheid voor ozon heeft, raadpleeg dan uw arts om te bepalen of het gebruik van dit toestel veilig voor u is.



#### LET OP! Gevaar voor schade

- > Gebruik geen andere middelen om het ontstoppingsproces te versnellen of om te reinigen dan die welke door de fabrikant worden aanbevolen.
- > Het toestel dient zodanig te worden opgeslagen dat mechanische schade wordt voorkomen.
- > Voer geen wijzigingen of verbouwingen aan het toestel uit.
- > Rijd nooit door de wasstraat wanneer het toestel is gemonteerd.
- > Als er storingen optreden in de koelkring, moet het toestel, om gevaren te voorkomen, worden gecontroleerd en gerepareerd door de fabrikant, diens klantenservice of gelijkwaardig bevoegd personeel.

## 4 Beoogd gebruik

De dakairconditioning is uitsluitend ontworpen voor montage op het dak van een caravan of recreatievoertuig om koeling en verwarming te bieden.

De dakairconditioning is **niet** geschikt voor treinen, huizen en appartementen. De dakairconditioning is **niet** geschikt voor montage in bouwmachines, landbouwmachines of dergelijke werktuigen.

Dit product is alleen geschikt voor het beoogde gebruik en de toepassing in overeenstemming met deze gebruiksaanwijzing.

Deze handleiding geeft informatie die nodig is voor een correcte installatie en/of correct gebruik van het product. Een slechte installatie en/of onjuist gebruik of onderhoud leidt tot onvoldoende prestaties en mogelijke storingen.

De fabrikant aanvaardt geen aansprakelijkheid voor letsel of schade aan het product die het gevolg is van:

- Onjuiste installatie, montage of aansluiting, inclusief te hoge spanning
- Onjuist onderhoud of gebruik van andere dan door de fabrikant geleverde originele reserveonderdelen
- Wijzigingen aan het product zonder uitdrukkelijke toestemming van de fabrikant
- Gebruik voor andere doeleinden dan beschreven in deze handleiding

Dometic behoudt zich het recht voor om het uiterlijk en de specificaties van het product te wijzigen.

## 5 Verklaring van de symbolen op het toestel



A2L

Let op! Licht ontvlambaar materiaal.



Lees de gebruiksaanwijzing.



Lees de servicehandleiding.

## 6 Technische limieten en voorwaarden

De dakairconditioning is bedoeld voor voertuigen met daken met een dikte van 25 mm ... 60 mm. De dakairconditioning werkt bij omgevingtemperaturen tussen -2 °C ... 52 °C. De dakairconditioning is ontworpen om te worden geïnstalleerd binnen ± 10° van het horizontale vlak.

## 7 Technische beschrijving

De dakairconditioning voorziet het interieur van het voertuig van koele of warme lucht, die vrij is van stof en vuil en die kan worden ontvochtigd.

De FJX4233M heeft geen verwarmingsfunctie.

De dakairconditioning kan de temperatuur in het voertuig verlagen tot een bepaald niveau dat afhankelijk is van het type voertuig, de omgevingstemperatuur en de koelcapaciteit van de dakairconditioning. Onder een buitentemperatuur van 16 °C koelt de dakairconditioning niet meer.

De dakairconditioning wordt bediend met de volgende bedieningselementen:

- Bedieningspaneel
- Afstandsbediening (alleen bepaalde modellen, zie Lijst met modellen op pagina 172)

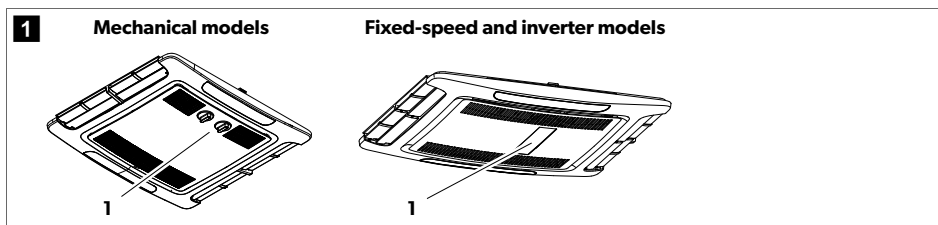

### 7.1 Lijst met modellen

Bij de modellen wordt onderscheid gemaakt tussen mechanische modellen, modellen met vaste snelheid en omvormermodellen.

In de volgende tabel ziet u welke functie van toepassing is op een bepaald model:

- Functie is beschikbaar
- Functie kan worden toegevoegd

	FJX4233M	FJX4233EEH	FJX4333EEH	FJX4333E	FJX7333IHP	FJX7337IHP
					FJX7433IHP	FJX7457IHP
	Mechanisch	Vaste snelheid			Omvormer	
Automatisch		●	●	●	●	
Koelen	●	●	●	●	●	

	FJX4233M	FJX4233EEH	FJX4333EEH	FJX4333E	FJX7333IHP	FJX7337IHP
					FJX7433IHP	FJX7457IHP
	Mechanisch	Vaste snelheid			Omvormer	
Verwarmen		●	●	○		●
Ventilatie	●	●	●	●		●
Ontvochtiging		●	●	●		●
Luchtzuiveraar	○	●	●	○		●
Verlichting van luchtverdeelbox		●	●	○		●
Extern licht						●
Timer		●	●	●		●
Sleep		●	●	●		●
Softstart			●	○		●

## 7.2 Bedieningspaneel



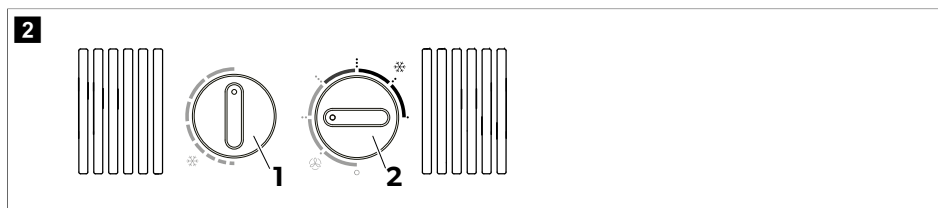





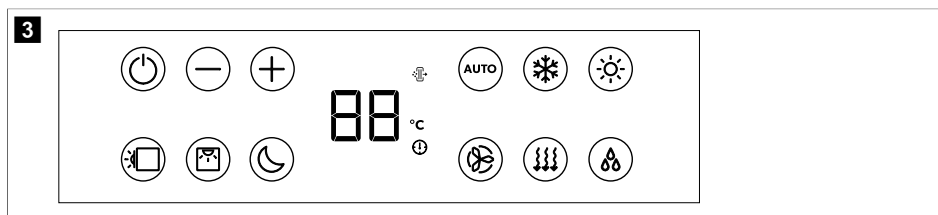







### Bedieningspaneel van mechanische modellen



Knop	Beschrijving
①	Selecteert de temperatuur. Draai rechtsom voor meer koeling.
⊖	Schakelt u de dakairconditioning in of uit en selecteert de intensiteit van de luchtcirculatie in de ventilatiemodus (⊖) of de koelintensiteit in de koelmodus (❄️).

### Bedieningspaneel van modellen met vaste snelheid en omvormer



Symbool	Beschrijving
	Schakelt de dakairconditioning in of in stand-bystand.
	Verhoogt de momenteel op het display weergegeven waarde.
	Verlaagt de momenteel op het display weergegeven waarde.
	Koppelt met Bluetooth/wifi wanneer beide knoppen tegelijkertijd worden ingedrukt.
	Schakelt de sfeerverlichting in de dakeenheid in of uit.
	Schakelt de sfeerverlichting in de luchtverdeelbox in of uit.
	Activeert de Sleep-functie (alleen voor modellen met Sleep-functie).
	Geeft de ingestelde temperatuur weer en duidt de ventilatorstand aan wanneer deze wordt aangepast.
	Geeft aan dat de luchtzuiveraar-modus actief is.
	Geeft aan dat de temperatuur wordt weergegeven in graden Celsius.
	Geeft aan dat de timer is ingesteld.
	Schakelt de automatische modus in/uit (alleen voor modellen met automatische modus).
	Schakelt de koelmodus in/uit (alleen voor modellen met koelmodus).
	Schakelt de verwarmingsmodus in/uit (alleen voor modellen met verwarmingsmodus).
	Past de ventilatorsnelheid aan tussen Low, Med, High, Turbo of Auto (wordt kort weergegeven als 1, 2, 3, 4 of AA op het display van de luchtverdeelbox wanneer deze wordt gewijzigd).
	Schakelt de ventilatiemodus in/uit (alleen voor modellen met ventilatiemodus). Circuleert lucht zonder verwarming of koeling.
	Schakelt de ontvochtigingsmodus in/uit (alleen voor modellen met ontvochtigingsmodus).





### 7.3 Afstandsbediening

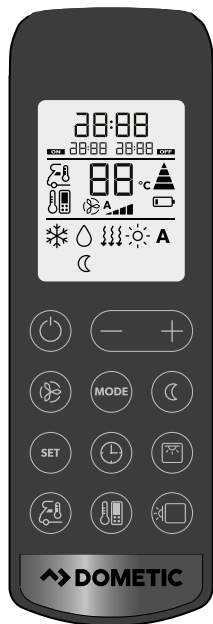







De afstandsbediening is alleen beschikbaar voor sommige modellen, zie Lijst met modellen op pagina 172.

4



Bedienings- en weergave-elementen  afb. 4 op pagina 175:



Knop	Beschrijving
—	<p><b>Weergave</b></p> <p>Geeft het volgende weer:</p> <ul style="list-style-type: none"> <li>• Tijd</li> <li>• Geselecteerde ruimtetemperatuur (ingestelde waarde) in °C</li> <li>• Werkelijke ruimtetemperatuur</li> <li>• Airconditioningmodus</li> <li>• Ventilatiesnelheid</li> <li>• Symbolen voor actieve aanvullende functies</li> <li>• Batterijstatus</li> </ul>
	Schakelt de dakairconditioning in of in de stand-bymodus.
	Verhoogt de momenteel op het display weergegeven waarde.
	Verlaagt de momenteel op het display weergegeven waarde.
	Selecteert de ventilatorsnelheid (De ventilatorsnelheid handmatig instellen op pagina 180).
	Selecteert de airconditioningmodus (alleen voor modellen met automatische modus). Het bijbehorende symbool wordt weergegeven.

Knop	Beschrijving
	Activeert de Sleep-functie (alleen voor modellen met Sleep-modus). Het symbool  wordt weergegeven.
	Bevestigt de instellingen en slaat deze op.
	Stelt de timer en de klok in.
	Schakelt de sfeerverlichting in de luchtverdeelbox in of uit.
	Druk één keer om de huidige binnentemperatuur weer te geven. Het symbool  wordt weergegeven. Druk twee keer om de ingestelde temperatuur weer te geven.
	Activeert de functie 'I Feel'. Het symbool  wordt weergegeven. Om de 10 min past de functie 'I Feel' de doeltemperatuur aan aan de actuele temperatuur die wordt gemeten door de afstandsbediening.
	Schakelt de sfeerverlichting in de dakeenheid in of uit.
	Geeft aan dat de batterijen van de afstandsbediening leeg zijn. Vervang de batterijen (Batterijen van de afstandsbediening vervangen op pagina 183).
	Geeft aan dat de afstandsbediening waarden verzendt naar de dakairconditioning.

## 7.4 Airconditioningmodi





### Airconditioningmodi van mechanische modellen

De dakairconditioning beschikt over de volgende airconditioningmodi:

Airconditioningmodus	Weergegeven symbool	Beschrijving
Koelen		U stelt de temperatuur en ventilatorstand in en de dakairconditioning koelt het interieur tot deze temperatuur.
Ventilatie		U stelt de ventilatorstand in en de dakairconditioning circuleert lucht zonder te verwarmen of te koelen.





### Airconditioningmodi van modellen met vaste snelheid en omvormer

Airconditioningmodus	Weergegeven symbool	Beschrijving
Automatisch	<b>A</b>	U stelt de temperatuur in en de dakairconditioning brengt het interieur op deze temperatuur door te verwarmen of te koelen en door de vereiste ventilatorsnelheid te regelen.
Koelen		U stelt de temperatuur en ventilatorstand in en de dakairconditioning koelt het interieur tot deze temperatuur.

Airconditioningmodus	Weergegeven symbool	Beschrijving
Verwarmen		U stelt de temperatuur en ventilatorstand in en de dakairconditioning verwarmt het interieur tot deze temperatuur. De ventilator start pas na 2 min (op lage snelheid) en gaat na ca. 5 min naar de ingestelde ventilatorsnelheid (nadat de verdamper op temperatuur is).  Alleen beschikbaar voor modellen met verwarmingsmodus.
Ventilatie		U stelt de ventilatorstand in en de dakairconditioning circuleert lucht zonder te verwarmen of te koelen.
Luchtontvochtiging		De dakairconditioning verwijdert vocht uit de lucht zonder het interieur te verwarmen of te koelen, waardoor de relatieve luchtvochtigheid afneemt.
Luchtzuiveraar		De dakairconditioning ioniseert de lucht, waardoor stof en deeltjes, waaronder virussen en bacteriën, uit de lucht worden verzameld.  Alleen beschikbaar voor modellen met luchtzuiveringsmodus.

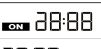
## 7.5 Extra functies

Deze extra functies zijn niet beschikbaar voor mechanische modellen.

Aanvullende functie	Displaymelding	Beschrijving
Timer		De dakairconditioning wordt op het ingestelde tijdstip ingeschakeld.
		De dakairconditioning wordt op het ingestelde tijdstip uitgeschakeld.
		De dakairconditioning wordt op de ingestelde tijdstippen in- en weer uitgeschakeld.
Sleep		De Sleep-functie verlaagt de ventilatorsnelheid en de compressorsnelheid om het geluidsniveau te verlagen, zodat u comfortabel kunt slapen.
I Feel		De afstandsbediening meet de ruimtetemperatuur en geeft de gemeten waarde om de 10 min door aan de dakairconditioning. De dakairconditioning past de instelwaarde aan aan deze meting.
Softstart		Alleen voor modellen met softstart-modus.  De piekstroom die de compressorstart genereert, wordt door de Softstart-functie gereduceerd. Als er een generator als stroomvoorziening wordt gebruikt, raakt de generator niet overbelast.

## 8 Voor het eerste gebruik

### Controles voor de ingebruikname

Let op het volgende alvorens de dakairconditioning in te schakelen:

- > Controleer of de voedingsspanning en frequentie overeenkomen met de waarden in Technische gegevens op pagina 192.
- > Zorg ervoor dat zowel de luchtinlaatopeningen als de luchtverdelers vrij zijn. Alle ventilatieroosters moeten altijd vrij worden gehouden, zodat de dakairconditioning op maximaal vermogen kan werken.



## De afstandsbediening voorbereiden

Alleen voor modellen met afstandsbediening

- > Plaats de batterijen (Batterijen van de afstandsbediening vervangen op pagina 183).

## De tijd instellen

Alleen voor modellen met timermodus.

- > Stel de huidige tijd in (De huidige tijd instellen op pagina 180).

# 9 Gebruik

## 9.1 Tips voor betere prestaties

Neem de volgende tips in acht om de prestaties van de dakairconditioning te optimaliseren:

- Verbeter de warmte-isolatie van het voertuig door openingen af te dichten en de vensters te bedekken met reflecterende (rol)gordijnen.
- Selecteer een geschikte temperatuur en ventilatorstand.
- Stel de luchtverdelers doelmatig af.
- Zorg ervoor dat de luchtverdelers en de luchtinlaat niet afgedekt zijn door doeken, papier of andere voorwerpen.

Alleen voor mechanische modellen

- Als het voertuig lange tijd in direct zonlicht is geweest, bedien dan de dakairconditioning in de ventilatiemodus ({})) met de ramen een tijdje geopend voordat u naar de koelmodus (\*)) schakelt.
- Open deuren en ramen zo min mogelijk als de koelmodus (\*)) actief is.

## 9.2 Algemene instructies voor bediening

De mechanische modellen hebben drie bedrijfsmodi:

Bedrijfsmodus	Beschrijving
Uit	De dakairconditioning is uitgeschakeld.
Koelen	De dakairconditioning koelt het interieur.
Ventilatie	De dakairconditioning circuleert lucht zonder koeling.

De modellen met vaste snelheid en omvormer hebben twee bedrijfsmodi:

Bedrijfsmodus	Beschrijving
Stand-by	De dakairconditioning is gebruiksklaar en kan met de afstandsbediening worden ingeschakeld. De sfeerverlichting is beschikbaar. De afstandsbediening staat ook in stand-by, maar u kunt de afstandsbediening onafhankelijk van de dakairconditioning inschakelen.
Aan	De dakairconditioning klimatiseert het interieur.

## 9.3 Mechanische modellen

De informatie in dit hoofdstuk is alleen van toepassing op de dakairconditioning FJX4233M.

### 9.3.1 De dakairconditioning in- en uitschakelen

De dakairconditioning beschikt over twee airconditioningmodi:

- Modus Ventilatie (⊗)
- Modus Koelen (⊗)



**INSTRUCTIE** Wacht ten minste 30 s voordat u van de ventilatiemodus in de koelmodus schakelt of andersom. Anders kan de omschakelstroom de zekering doen doorbranden.

Elke modus heeft drie instellingen:

- ..: Laag
  - ...: Medium
  - ....: Hoog
- > Draai de knop ⊖ naar de modus Ventilatie (⊗) of naar de modus Koelen (⊗) om deze in te schakelen en selecteer de gewenste instelling.
- ✓ De dakairconditioning wordt ingeschakeld en werkt met de waarden die waren ingesteld toen het toestel werd uitgeschakeld.
- > Draai de knop ⊖ naar stand 0 om het toestel uit te schakelen.

### 9.3.2 Temperatuur instellen

- > Draai de knop ⊕ in de gewenste stand. Als u de knop rechtsom draait, betekent dit een lagere temperatuur.
- ✓ De temperatuur is ingesteld in de dakairconditioning.

## 9.4 Modellen met vaste snelheid en omvormer

De informatie in dit hoofdstuk is van toepassing op modellen met een vaste snelheid en omvormer.

### 9.4.1 Met de afstandsbediening

Houd rekening met de volgende tips bij het gebruik van de afstandsbediening:

- Richt de afstandsbediening op de IR-ontvanger van het bedieningspaneel.
  - De bijbehorende instellingen en waarden worden direct naar de dakairconditioning verzonden wanneer u op een knop drukt.
  - De dakairconditioning bevestigt de ontvangst van gegevens met een piep.
  - Waarden worden sneller verhoogd of verlaagd wanneer u de knop + of – ingedrukt houdt.
  - In de stand-bystand is het display van de afstandsbediening ook inactief. U kunt de afstandsbediening onafhankelijk van de dakairconditioning in stand-by schakelen.
- > Als u alleen de afstandsbediening in of uit stand-by wilt schakelen, drukt u op de knop ⊙ terwijl u niet naar de IR-ontvanger van het bedieningspaneel wijst.

### 9.4.2 De dakairconditioning inschakelen en in stand-by schakelen



#### INSTRUCTIE





- Wanneer de dakairconditioning wordt ingeschakeld, wordt de werking hervat met de eerder ingestelde waarden.
  - De dakairconditioning kan alleen worden uitgeschakeld door de stroomvoorziening af te sluiten.
- > Druk op de knop ⊙ op de afstandsbediening of op de knop ⊙ op het bedieningspaneel om de dakairconditioning in of in stand-by te schakelen.

### 9.4.3 Airconditioningmodus selecteren

- > Selecteer de gewenste airconditioningmodus met behulp van de toets MODE (zie Airconditioningmodi op pagina 176).
- ✓ De dakairconditioning bevestigt de ontvangst van waarden met een piep. De dakairconditioning wordt in de geselecteerde airconditioningmodus geschakeld.

### 9.4.4 De ventilatorsnelheid handmatig instellen

In alle modi, behalve in de automatische modus (A) en de ontvochtigingsmodus (Δ), kan de ventilatorsnelheid handmatig worden geselecteerd.

Displaymelding	Beschrijving
	Lage ventilatorstand
	Gemiddelde ventilatorstand
	Hoge ventilatorstand.
	Ventilatorstand turbo.
	Automatische modus (de ventilatorsnelheid wordt aangepast op basis van de omgevingstemperatuur).

- > Druk op de knop  op de afstandsbediening of op de knop  op het bedieningspaneel om de gewenste ventilatorsnelheid te selecteren.
- ✓ De dakairconditioning bevestigt de ontvangst van waarden met een piep.

De nieuwe ventilatorstand is ingesteld.

### 9.4.5 Temperatuur instellen

In de modi Automatisch (A), Koelen (❄️), Verwarmen (☀️) en Ontvochtigen (Δ) kunt u een temperatuur tussen 16 °C en 31 °C instellen.

- > Gebruik de knop + of – op de afstandsbediening om de gewenste temperatuur in te stellen.
- ✓ De dakairconditioning bevestigt de ontvangst van de waarden met een hoge toon. De temperatuur is ingesteld in de dakairconditioning.

### 9.4.6 De huidige tijd instellen

De afstandsbediening heeft voor de timerprogramming de actuele tijd nodig. De tijd wordt weergegeven op het display van de afstandsbediening.

1. Houd de knop  ingedrukt om naar de modus voor het instellen van de tijd te gaan.
  - ✓ De tijd op het display van de afstandsbediening knippert.
2. Stel met de knop + of – de actuele tijd in. Houd de knop + of – langer dan 2 s ingedrukt om de tijd sneller te verhogen of te verlagen.
3. Druk op de knop **SET** om de tijd te bevestigen.

## 9.4.7 Timer instellen

Met de Timer-functie kunt u de airco voor een bepaalde periode instellen. U kunt de inschakeltijd, de schakeltijd naar stand-by of beide waarden instellen.

De Timer-functie wordt ingesteld via de afstandsbediening.



**INSTRUCTIE** Als er tijdens het programmeren van de timer gedurende 15 s geen knop op de afstandsbediening wordt ingedrukt, gaat de afstandsbediening terug naar de voorafgaande modus.

### De inschakeltimer instellen

1. Selecteer de gewenste airconditioningmodus en stel alle vereiste waarden (bijv. de temperatuur) in.
2. Schakel de dakairconditioning indien nodig in stand-by.

De inschakeltimer kan alleen worden ingesteld wanneer de dakairconditioning in **stand-by**-modus staat.



3. Druk één keer op de knop .
  - ✓ Het symbool   knippert op het display van de afstandsbediening.
4. Stel met de knop + of – het tijdstip in waarop de dakairconditioning moet worden ingeschakeld.
5. Druk op de -knop.

De inschakeltimer is ingesteld. De dakairconditioning wordt ingeschakeld met de geselecteerde instellingen op het ingestelde tijdstip.

### De timer voor schakelen naar stand-by instellen

1. Schakel de dakairconditioning indien nodig in.

De timer voor schakelen naar stand-by kan alleen worden ingesteld wanneer de dakairconditioning is **ingeschakeld**.











2. Druk twee keer op de knop .
  - ✓ Het symbool    knippert op het display van de afstandsbediening.
3. Stel met de knop + of – het tijdstip in waarop de dakairconditioning in stand-by moet worden geschakeld.
4. Druk op de -knop.





De timer voor schakelen naar stand-by is ingesteld. De dakairconditioning wordt op het ingestelde tijdstip in stand-by geschakeld.

### De inschakeltimer en de timer voor schakelen naar stand-by instellen

1. Selecteer de gewenste airconditioningmodus en alle vereiste waarden (bijvoorbeeld de temperatuur).
2. Druk drie keer op de knop .
  - ✓ Het symbool     wordt weergegeven op het display van de afstandsbediening. Het ON-symbool knippert.
3. Stel met de knop + of – het tijdstip in waarop de dakairconditioning moet worden ingeschakeld.
4. Druk op de -knop.
  - ✓ Het **OFF**-symbool knippert.
5. Stel met de knop + of – het tijdstip in waarop de dakairconditioning in stand-by moet worden geschakeld.
6. Druk op de -knop.
  - ✓ De inschakeltimer en timer voor schakelen naar stand-by zijn ingesteld. De dakairconditioning zal werken gedurende de gespecificeerde periode.

### De timer annuleren

- > Als u de ingestelde timer wilt **annuleren**, drukt u eenmaal op de knop .
- ✓ De symbolen            

- > Ga als volgt te werk om de interne verlichting te dimmen:
  - a) Houd de knop  op de afstandsbediening of op het bedieningspaneel 3 s ingedrukt.
  - b) Wanneer u op de knop  van de afstandsbediening drukt: druk op de knop  om de interne verlichting tussen 50 % en 100 % te dimmen.
  - c) Als u de knop  op het bedieningspaneel indrukt: de lichtsterktescycli van de interne verlichting liggen tussen 50 % en 100 % . Laat de knop  los wanneer de gewenste lichtsterkte is bereikt.

#### Alleen voor omvormermodellen:

- > Druk op de knop  op het bedieningspaneel om de externe verlichting in of uit te schakelen.

### 9.4.11 Batterijen van de afstandsbediening vervangen



**INSTRUCTIE** Het display van de afstandsbediening kan nog steeds helder zijn, zelfs als de batterijen bijna leeg zijn. Vervang de batterijen als de afstandsbediening aangeeft dat de batterijen bijna leeg zijn.

- > Vervang de batterijen zoals afgebeeld.

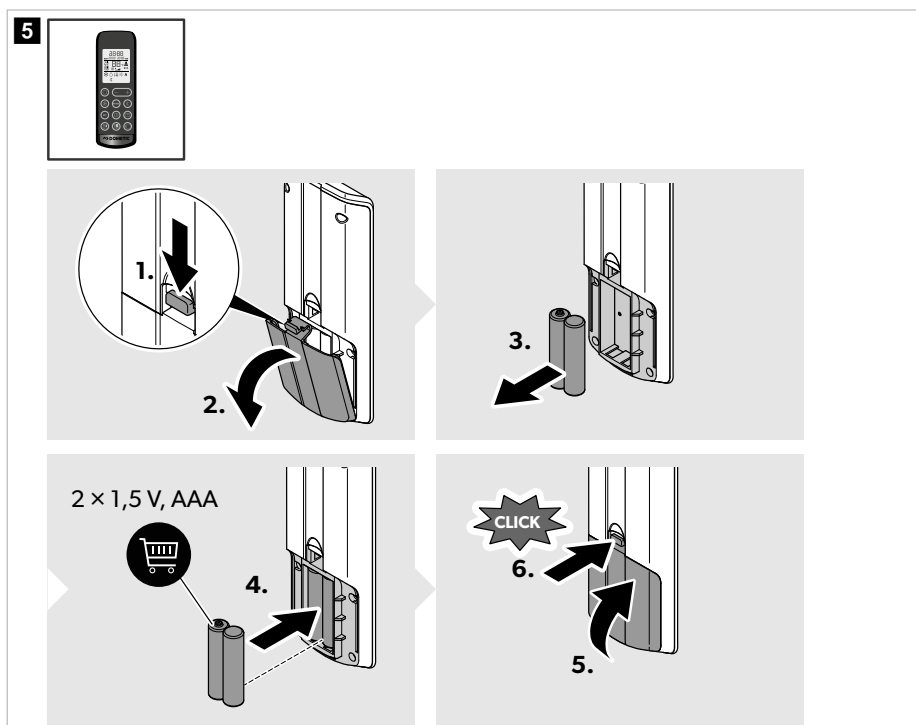

- ✓ Het display toont alle symbolen voor 5 s .



Bescherm het milieu! Accu's en batterijen horen niet thuis in het huishoudelijke afval. Geef uw defecte of verbruikte accu's en/of batterijen af bij de leverancier of bij een verzamelpunt.

## 9.5 De luchttoevoer in het voertuig regelen

De luchtstroom kan langs het plafond worden gericht of naar de grond.

- > Draai de lamellen in de luchtverdelers apart in de gewenste richtingen.

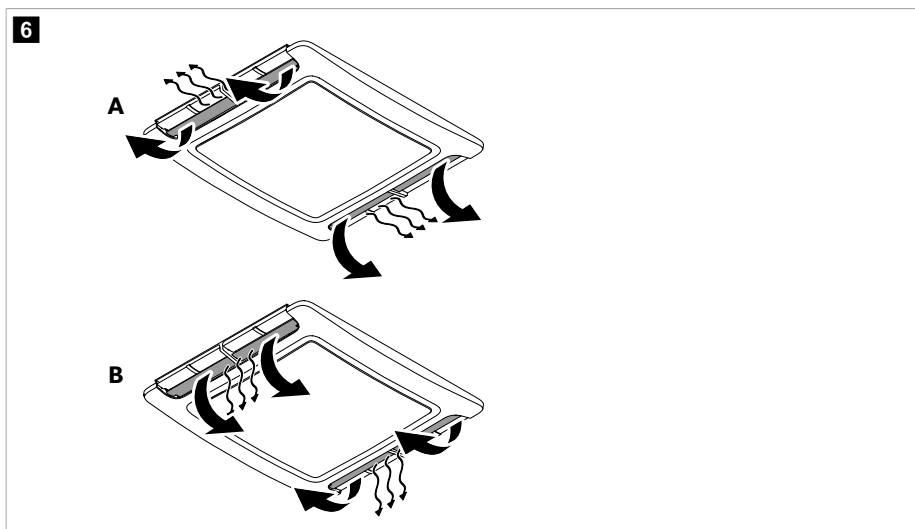

## 10 De dakairconditioning reinigen



### LET OP! Gevaar voor schade

- > Gebruik geen andere middelen om het ontdooiproces te versnellen of om te reinigen dan die welke door de fabrikant worden aanbevolen.
- > Reinig de dakairconditioning niet met een hogedrukreiniger. Binnendringend water kan de dakairconditioning beschadigen.
- > Gebruik geen scherpe of harde voorwerpen of reinigingsmiddelen bij de reiniging, omdat de dakairconditioning hierdoor beschadigd kan raken.
- > Gebruik in geen geval benzine, diesel of oplosmiddelen.

1. Verwijder regelmatig bladeren en ander vuil van de luchtinlaat en de ventilatieroosters van de dakairconditioning. Beschadig de ventilatieroosters tijdens het proces niet.

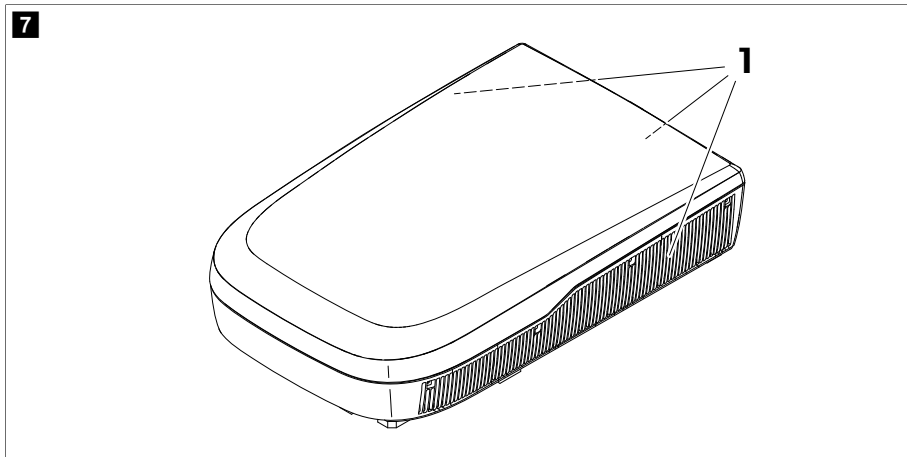

2. Reinig de behuizingen van de dakeenheid en de luchtverdeelbox af en toe met een vochtige doek. Gebruik alleen water met een mild reinigingsmiddel.
3. **Alleen voor modellen met afstandsbediening:** Maak de afstandsbediening af en toe schoon met een licht vochtige doek. Reinig het display met een reinigingsdoekje voor brillen.
4. **Alleen voor modellen met luchtverdeelbox:** Reinig het display van de luchtverdeelbox af en toe met een milde oplossing van warm water met zeep. Het display is van acryl en kan beschadigd raken door een aantal gangbare huishoudelijke chemicaliën, zoals chemische reinigingsmiddelen, glasreinigers, alcohol, bepaalde tensiden, organische oplosmiddelen en ontharders.

## 11 Onderhoud



### **WAARSCHUWING! Gevaar voor letsel**

Andere onderhoudswerkzaamheden dan degene die hier worden beschreven, mogen alleen worden uitgevoerd door bevoegd personeel dat bekend is met de gevaren bij het gebruik van koelmiddelen en airco's alsmede met de betreffende voorschriften.



**Interval**

Regelmatig

**Controle/onderhoud**

Controleer of de condenswaterafvoerkanalen (1) aan de zijkanten van de dakairconditioning schoon zijn en het condenswater kan ontsnappen.

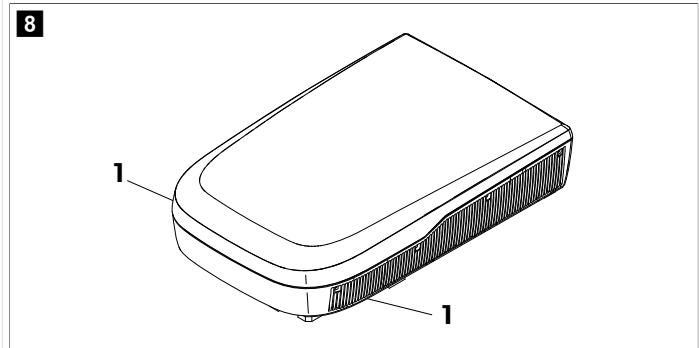

**Interval**





Regelmatig

(alleen voor mechanische modellen)

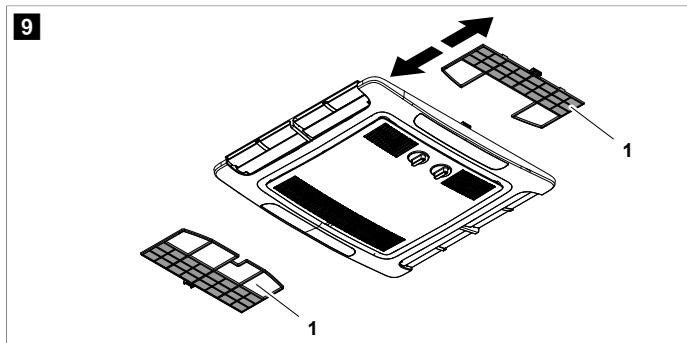
**Controle/onderhoud**

Reinig het filter van de luchtverdeelbox.



1. Verwijder de filters (1 in  afb. 9 op pagina 187).
2. Reinig de filters met een reinigingsmiddeloplossing en laat ze drogen.
3. Schuif de droge filters er weer in (  afb. 9 op pagina 187). Als het filter verbogen is, verwijder dan het ventilatierooster (  afb. 10 op pagina 187) en druk de voorkant van het filter omhoog terwijl het terug op zijn plaats wordt geschoven (  afb. 11 op pagina 187).

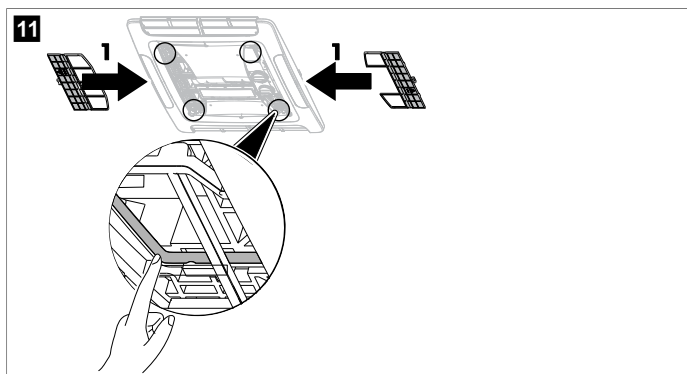
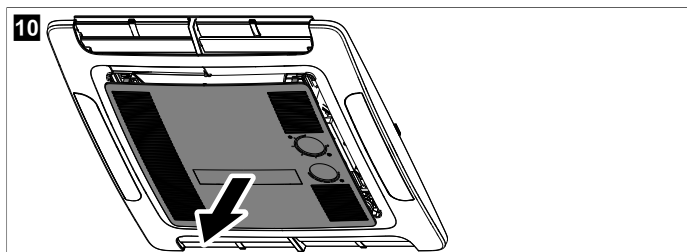

**Interval**





Regelmatig

(alleen voor modellen met vaste snelheid en omvormer)

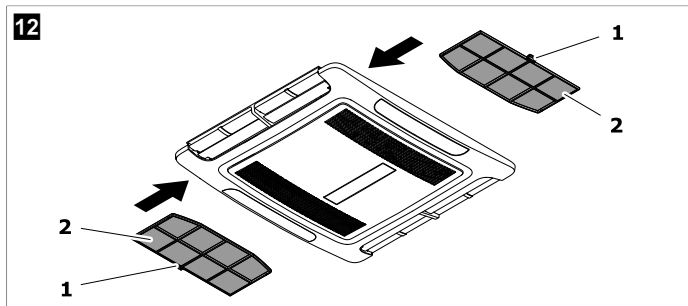
**Controle/onderhoud**

Reinig het filter van de luchtverdeelbox.



1. Steek een platte schroevendraaier in het handvat (1 in  afb. 12 op pagina 188) om de filters (2 in  afb. 12 op pagina 188) er iets uit te trekken.
2. Verwijder de filters handmatig.
3. Reinig de filters met een reinigingsmiddeloplossing en laat ze drogen.
4. Schuif de droge filters er weer in (  afb. 12 op pagina 188). Als het filter verbogen is, verwijder dan het ventilatierooster (  afb. 13 op pagina 188) en druk de voorkant van het filter omhoog terwijl het terug op zijn plaats wordt geschoven (  afb. 14 op pagina 188).

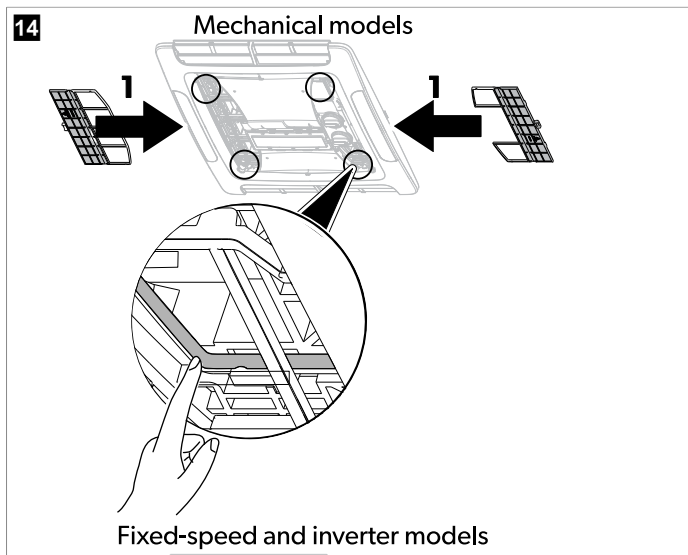
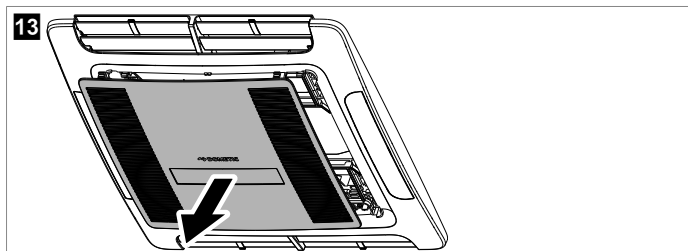

Interval	Controle/onderhoud
Eén keer per jaar	<ul style="list-style-type: none"> <li>• Laat de warmtewisselaar van de dakairconditioning onderhouden door een gespecialiseerd bedrijf.</li> <li>• Controleer de afdichtingen tussen de dakairconditioning en het voertuigdak op scheuren en andere beschadigingen.</li> <li>• Controleer of de bevestigingsschroeven zijn vastgedraaid met het juiste aanhaalmoment (<math>2,5 \text{ Nm} \pm 0,3 \text{ Nm}</math>) en draai ze eventueel aan.</li> </ul>

## 12 Problemen oplossen

Fout	Mogelijke oorzaak	Voorstel tot oplossing
Koelt niet goed.	De dakairconditioning is niet ingesteld op koelen.	Stel de dakairconditioning in op koelen.
	De omgevingstemperatuur is hoger dan $52^\circ\text{C}$ .	De dakairconditioning is ontworpen voor een omgevingstemperatuur tot $52^\circ\text{C}$ .
	De ingestelde temperatuur is hoger dan de ruimtetemperatuur.	Selecteer een lagere temperatuur.
	De omgevingstemperatuur is lager dan $16^\circ\text{C}$ .	De dakairconditioning is alleen ontworpen voor koeling bij omgevingstemperaturen boven $16^\circ\text{C}$ .
	Eén van de temperatuursensoren is defect.	Neem contact op met een geautoriseerde klantenservice of Dometic.
	De verdampventilator is beschadigd.	Neem contact op met een geautoriseerde klantenservice of Dometic.
	De condensorventilator is beschadigd.	Neem contact op met een geautoriseerde klantenservice of Dometic.
<b>Alleen voor modellen met verwarmingsmodus:</b> Verwarmt niet goed.	De dakairconditioning is niet ingesteld op verwarmen.	Stel de dakairconditioning in op verwarmen.
	De omgevingstemperatuur is lager dan $-2^\circ\text{C}$ .	De dakairconditioning is ontworpen voor omgevingstemperaturen hoger dan $-2^\circ\text{C}$ .
	De ingestelde temperatuur is lager dan de ruimtetemperatuur.	Selecteer een hogere temperatuur.
	Eén van de temperatuursensoren is defect.	Neem contact op met een geautoriseerde klantenservice of Dometic.
	De verdampventilator is beschadigd.	Neem contact op met een geautoriseerde klantenservice of Dometic.
Geringe luchtstroom	De luchtinlaatopeningen zijn geblokkeerd of afgedekt.	Verwijder bladeren en ander vuil van de ventilatieroosters van de dakairconditioning.
	De ventilator is defect.	Neem contact op met een geautoriseerde klantenservice of Dometic.
Water lekt in het voertuig.	De afvoeropeningen voor condenswater zijn verstopt.	Verwijder condenswater uit de waterafvoeropeningen.

<b>Fout</b>	<b>Mogelijke oorzaak</b>	<b>Voorstel tot oplossing</b>
	De afdichtingen zijn beschadigd.	Neem contact op met een geautoriseerde klantenservice of Dometic.
De dakairconditioning schakelt niet in.	Geen stroomvoorziening aangesloten.	Controleer de stroomvoorziening.
	De spanning is te laag (< 200 V).	De stroomvoorziening op de camping is niet voldoende.
	De spanningsomvormer is defect.	Neem contact op met een geautoriseerde klantenservice of Dometic.
	Eén van de temperatuursensoren is defect.	Neem contact op met een geautoriseerde klantenservice of Dometic.
	De elektrische zekering van de stroomvoorziening is te klein.	<ul style="list-style-type: none"> <li>&gt; De stroomvoorziening op de camping is overbelast. Controleer de stroomvoorziening op de camping.</li> <li>&gt; Wikkkel, indien van toepassing, de voedingskabelhaspel af.</li> <li>&gt; Verminder de actieve stroomverbruikers in het voertuig.</li> <li>&gt; De elektrische beveiliging op de camping is onvoldoende. Controleer de elektrische beveiliging op de camping.</li> </ul>
De dakairconditioning schakelt niet uit.	Eén van de temperatuursensoren is defect.	Neem contact op met een geautoriseerde klantenservice of Dometic.
	De elektrische zekering van de stroomvoorziening is te klein.	Neem contact op met een geautoriseerde klantenservice of Dometic.
<b>Alleen voor modellen met vaste snelheid en omvormer:</b> De dakairconditioning schakelt steeds uit.	De ijsensor heeft geschakeld.	De buitentemperatuur is te laag of alle luchtverdelers zijn gesloten.
In het display verschijnt: P0	Te hoge temperatuur of overstroom in IPM-module	Neem contact op met een geautoriseerde klantenservice of Dometic.
In het display verschijnt: P1	Onderspanningsbeveiliging	Controleer bij het campingmanagement of de spanning op de camping voldoende is.
In het display verschijnt: P2	AC-overstroombeveiliging van de eenheid	Neem contact op met een geautoriseerde klantenservice of Dometic.
In het display verschijnt: P4	Oververhittingsbeveiliging afvoerbuis	Neem contact op met een geautoriseerde klantenservice of Dometic.
In het display verschijnt: P5	Verdamperspoelbescherming (koelmodus)	Neem contact op met een geautoriseerde klantenservice of Dometic.
In het display verschijnt: P6	Condenserspoelbescherming (koelmodus)	Neem contact op met een geautoriseerde klantenservice of Dometic.
In het display verschijnt: P7	Verdamperspoelbescherming (verwarmingsmodus)	Neem contact op met een geautoriseerde klantenservice of Dometic.
In het display verschijnt: P9	Compressor aandrijving abnormaal of compressor start niet	Neem contact op met een geautoriseerde klantenservice of Dometic.

Fout	Mogelijke oorzaak	Voorstel tot oplossing
In het display verschijnt: E0	Communicatiefout	Neem contact op met een geautoriseerde klantenservice of Dometic.
In het display verschijnt: E1	Fout ruimtetemperatuursensor	Neem contact op met een geautoriseerde klantenservice of Dometic.
In het display verschijnt: E2	Fout temperatuursensor verdamperspoel	Neem contact op met een geautoriseerde klantenservice of Dometic.
In het display verschijnt: E3	Fout temperatuursensor condensorspoel	Neem contact op met een geautoriseerde klantenservice of Dometic.
In het display verschijnt: E7	Fout buitentemperatuursensor	Neem contact op met een geautoriseerde klantenservice of Dometic.
In het display verschijnt: E8	Fout temperatuursensor afvoerbuis	Neem contact op met een geautoriseerde klantenservice of Dometic.
In het display verschijnt: E9	Fout compressoraandrijving of IPM-module	Controleer bij het campingmanagement of de spanning op de camping voldoende is.
In het display verschijnt: EA	Fout stroomsensor	Neem contact op met een geautoriseerde klantenservice of Dometic.
In het display verschijnt: EE	EEPROM-fout buiten	Neem contact op met een geautoriseerde klantenservice of Dometic.
In het display verschijnt: EL	LIN-BUS/CI-BUS communicatiefout	Neem contact op met een geautoriseerde klantenservice of Dometic.

## 13 Verwijdering



Gooi het verpakkingsmateriaal indien mogelijk altijd in recyclingafvalbakken. Vraag het dichtstbijzijnde recyclingcentrum of uw dealer naar informatie over hoe het product kan worden weggegooid in overeenstemming met alle van toepassing zijnde nationale en lokale regelgeving.



Bescherm het milieu! Accu's en batterijen horen niet thuis in het huishoudelijke afval. Geef uw defecte of verbruikte accu's en/of batterijen af bij de leverancier of bij een verzamelpunt.

## 14 Garantie

De wettelijke garantieperiode is van toepassing. Als het product defect is, neem dan contact op met de vestiging van de fabrikant in uw land (zie [dometic.com/dealer](http://dometic.com/dealer)) of uw verkoper.

Stuur voor de afhandeling van reparaties of garantie de volgende documenten mee:

- Een kopie van de factuur met datum van aankoop
- De reden voor de claim of een beschrijving van de fout

Houd er rekening mee dat eigenmachtige of niet-professionele reparatie gevolgen voor de veiligheid kan hebben en dat de garantie hierdoor kan komen te vervallen.

## 15 Technische gegevens

15

FreshJet FJX4233M

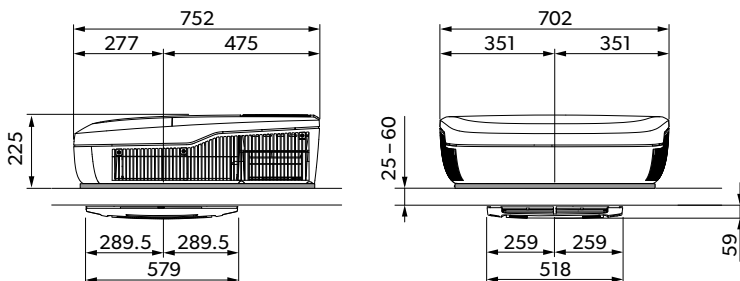

16

FJX4233EEH, FJX4333E(EH), FJX7333IHP, FJX7433IHP

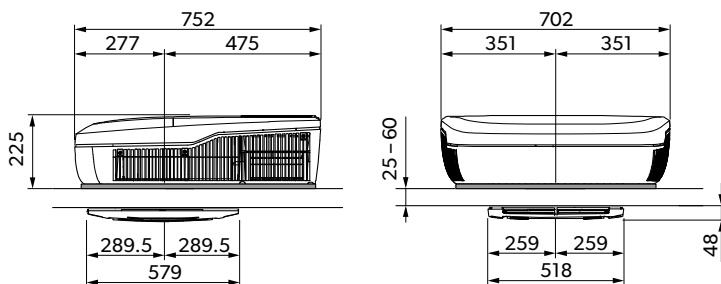

17

FreshJet FJX7337IHP

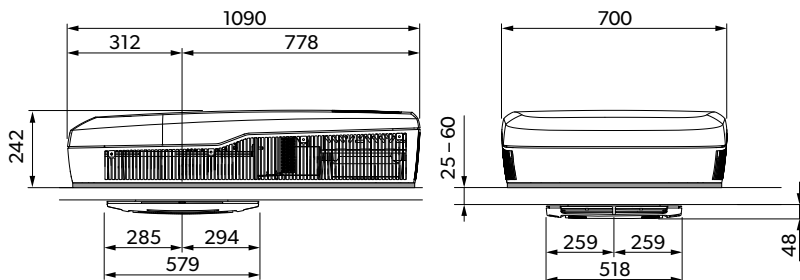

18

## FreshJet FJX7457IHP

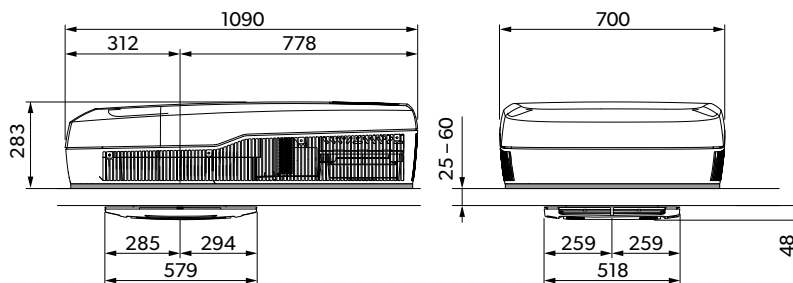



Dit product bevat gefluoreerde broeikasgassen.

Het koelaggregaat is hermetisch afgesloten.





Hierbij verklaart Dometic (Zhuhai) Technology Co., Ltd. dat de radioapparatuur van het type FJX4233M, FJX4233EEH, FJX4333EEH, FJX4333E, FJX7333IHP, FJX7433IHP, FJX7337IHP, FJX7457IHP voldoet aan de richtlijn 2014/53/EU. De volledige tekst van de EU-conformiteitsverklaring kan worden geraadpleegd op het volgende internetadres: [documents.dometic.com](http://documents.dometic.com)

	<b>FreshJet FJX4233M</b>
Koelvermogen volgens ISO 5151	1500 W
AC-ingangsspanning	220 V ... 240 V / 50 Hz
Nominale stroom bij koelen	3,1 A
Benodigde zekering	Min. 4 A , max. 16 A
Bedrijfstemperatuurbereik	-2 °C ... 52 °C
Koelmiddel	R410a
Hoeveelheid koelmiddel	380 g
CO <sub>2</sub> -equivalent	0,793 t
Aardopwarmingsvermogen (GWP)	2088
Beschermingsgraad (dakeenheden)	IPX4
Geluidsniveau (hoogste ventilatorinstelling)	< 70 dB(A)
Frequentie	2,4 GHz
Maximaal vermogen radiofrequentie	19,14 dBm
Aanbevolen max. voertuiglengte (met geïsoleerde wanden)	≤ 5 m
Afmetingen l x b x h	 afb. 15 op pagina 192
Gewicht	< 30 kg



<b>FreshJet FJX4233M</b>			
Inspectie/certificering			
	<b>FreshJet FJX4233EEH</b>	<b>FreshJet FJX4333EEH</b>	<b>FreshJet FJX4333E</b>
Koelvermogen volgens ISO 5151	1700 W	2200 W	2200 W
Verwarmingsvermogen volgens ISO 5151	800 W	1000 W	-
AC-ingangsspanning	220 V ... 240 V / 50 Hz		
Nominale stroom bij koelen	3,4 A	4,6 A	4,6 A
Nominale stroom bij verwarmen	3,7 A	4,4 A	-
Benodigde zekering	Min. 4 A , max. 16 A	Min. 5 A , max. 16 A	Min. 5 A , max. 16 A
Bedrijfstemperatuurbereik	-2 °C ... 52 °C		
Koelmiddel	R32		
Hoeveelheid koelmiddel	320 g	360 g	360 g
CO <sub>2</sub> -equivalent	0,216 t	0,243 t	0,243 t
Aardopwarmingsvermogen (GWP)	675		
Beschermingsgraad (dakeenheden)	IPX4		
Geluidsniveau (hoogste ventilatorinstelling)	< 70 dB(A)		
Frequentie	2,4 GHz		
Maximaal vermogen radiofrequentie	19,14 dBm		
Aanbevolen max. voertuiglengte (met geïsoleerde wanden)	≤ 6 m	≤ 7 m	≤ 7 m
Afmetingen l x b x h	 afb. 16 op pagina 192		
Gewicht	< 30 kg	< 30 kg	< 30 kg
Inspectie/certificering			

	<b>FreshJet FJX7333IHP</b>	<b>FreshJet FJX7433IHP</b>	<b>FreshJet FJX7337IHP</b>	<b>FreshJet FJX7457IHP</b>
Koelvermogen volgens ISO 5151	2200 W	2537 W	3000 W	3500 W
Verwarmingsvermogen volgens ISO 5151	2000 W	2285 W	2500 W	3000 W
AC-ingangsspanning	220 V ... 240 V / 50 Hz ... 60 Hz			

	<b>FreshJet FJX7333IHP</b>	<b>FreshJet FJX7433IHP</b>	<b>FreshJet FJX7337IHP</b>	<b>FreshJet FJX7457IHP</b>
Nominale stroom bij koelen	< 5,9 A	< 6,9 A	< 7,3 A	< 7,5 A
Nominale stroom bij verwarmen	< 3,7 A	< 4,7 A	< 5,9 A	< 6,5 A
Benodigde zekering	Min. 6 A, max. 16 A	Min. 8 A, max. 16 A	Min. 8 A, max. 16 A	Min. 8 A, max. 16 A
Bedrijfstemperatuurbereik	-2 °C ... 52 °C			
Koelmiddel	R32			
Hoeveelheid koelmiddel	400 g	420 g	480 g	650 g
CO <sub>2</sub> -equivalent	0,270 t	0,284 t	0,324 t	0,439 t
Aardopwarmingsvermogen (GWP)	675			
Beschermingsgraad (dakeenheid)	IPX4			
Geluidsniveau (hoogste ventilatorinstelling)	< 70 dB(A)			
Frequentie	2,4 GHz			
Maximaal vermogen radiofrequentie	19,14 dBm			
Aanbevolen max. voertuiglengte (met geïsoleerde wanden)	≤ 7 m	≤ 7 m	≤ 7 m	> 8 m
Afmetingen l x b x h	 afb. <b>16</b> op pagina 192		 afb. <b>17</b> op pagina 192	 afb. <b>18</b> op pagina 193
Gewicht	< 30 kg	< 35 kg	< 35 kg	< 40 kg
Inspectie/certificering				

## Dansk

1	Vigtige henvisninger.....	196
2	Forklaring af symboler.....	196
3	Sikkerhedsanvisninger.....	197
4	Korrekt brug.....	198
5	Forklaringer af symbolerne på apparatet.....	198
6	Tekniske grænser og betingelser.....	199
7	Teknisk beskrivelse.....	199
8	Før første brug.....	204
9	Betjening.....	205
10	Rengøring af tagklima anlægget.....	211
11	Vedligeholdelse.....	212
12	Udbedring af fejl.....	216
13	Bortskaffelse.....	218
14	Garanti.....	218
15	Tekniske data.....	219

## 1 Vigtige henvisninger

Læs og følg alle disse anvisninger, retningslinjer og advarsler i denne produktvejledning grundigt for at sikre, at du altid installerer, bruger og vedligeholder produktet korrekt. Disse anvisninger SKÅL opbevares sammen med dette produkt.

Ved at benytte produktet bekræfter du hermed, at du har læst alle anvisninger, retningslinjer og advarsler grundigt, og at du forstår og er indforstået med de vilkår og betingelser, der er fastlagt heri. Du er indforstået med kun at bruge dette produkt til det beregnede formål og anvendelse i overensstemmelse med anvisningerne, retningslinjerne og advarslerne i denne produktvejledning samt i overensstemmelse med alle de gældende love og forskrifter. Manglende læsning og ignorering af disse anvisninger og advarsler kan medføre kvæstelser på dig selv og andre, skade på dit produkt eller skade på anden ejendom i nærheden. Der tages forbehold for eventuelle ændringer og opdateringer af denne produktvejledning samt anvisningerne, retningslinjerne og advarslerne samt den tilhørende dokumentation. Se [documents.dometic.com](http://documents.dometic.com) for de nyeste produktinformationer.

## 2 Forklaring af symboler

Et signalord vil identificere sikkerhedsmeddelelser og meddelelser om skade på ejendom og vil også angive graden eller niveauet af farens alvor.



### FARE!

Angiver en farlig situation, som medfører dødsfald eller alvorlig kvæstelse, såfremt den ikke undgås.



### ADVARSEL!

Angiver en farlig situation, som kan medføre dødsfald eller alvorlig kvæstelse, såfremt den ikke undgås.



### FORSIGTIG!

Angiver en farlig situation, som kan medføre mindre eller lette kvæstelser, såfremt den ikke undgås.



### VIGTIGT!

Angiver en situation, som kan medføre materielle skader, såfremt den ikke undgås.



**BEMÆRK** Supplerende oplysninger om betjening af produktet.

### 3 Sikkerhedsanvisninger



**ADVARSEL! Manglende overholdelse af disse advarsler kan medføre dødelige eller alvorlige kvæstelser.**

- > **EI-apparater er ikke legetøj.** Apparatet må ikke anvendes af personer (inkl. børn), der har begrænsede fysiske, sanse- eller mentale evner eller er uerfarne og uvidende, medmindre de er under opsyn eller blev instrueret.
- > Børn skal overvåges for at sikre, at de ikke leger med apparatet.
- > Dette apparat kan anvendes af børn over 8 år og personer, der har begrænsede fysiske, sanse- eller mentale evner eller er uerfarne eller uvidende, hvis de er under opsyn eller er blevet instrueret i sikker brug af apparatet og forstår de involverede farer.
- > Rengøring må ikke udføres af børn uden opsyn.
- > Alle personer, som arbejder på eller åbner kølekredsløbet, skal være indehaver af et gyldigt certifikat fra et industri-akkrediteret vurderingsorgan, som autoriserer deres kompetence til at håndtere kølemidler sikkert i overensstemmelse med en industri-anerkendt vurderingsspecifikation.
- > Vedligeholdelsen må kun udføres som anbefalet af udstyrsproducenten. Vedligeholdelse og reparation, der kræver hjælp fra andre fagfolk, skal udføres under opsyn af den person, der er kompetent, hvad angår brugeren brændbare kølemidler.
- > Apparatet må kun repareres af kvalificeret personale, som kender de involverede risici og de relevante forskrifter. Ved ukorrekte reparationer kan der opstå alvorlige farer. Ved reparationer skal du henvende dig til serviceafdelingen i dit land (se [dometic.com/dealer](http://dometic.com/dealer)).
- > Afbryd altid strømforsyningen ved arbejder på apparatet.
- > Apparatet skal opbevares i et rum uden antændelseskilder, der kører konstant som f.eks. åben ild, et anvendt gasapparat eller en anvendt el-varmer.
- > Apparatet må ikke gennembøres eller brændes.
- > Vær opmærksom på, at kølemidler ikke nødvendigvis har en bestemt lugt.
- > Anvend ikke apparatet i nærheden af antændelige væsker eller i lukkede rum.
- > Kontrollér, at ingen brændbare genstande placeres eller monteres, hvor luften strømmer ud. Afstanden skal være på min. 50 cm.
- > Ventilationsåbningerne må ikke obstrueres.
- > Beskadig ikke kølekredsløbet.
- > Der må under ingen omstændigheder anvendes potentielle antændelseskilder for at søge efter kølemiddellækager. Der må ikke anvendes en bunsenbrænder (eller andet udstyr med åben flamme).
- > Tagklima anlægget skal monteret i et køretøj med et bundområde, der er større end 4 m<sup>2</sup>.



**FORSIGTIG! Manglende overholdelse af disse forsigtighedshenvisninger kan medføre mindre eller moderate kvæstelser.**

- > Grib ikke ind i luftudtagene, og stik ikke fremmedlegemer ind i apparatet.
- > Løsning af brand ikke det øverste dæksel på apparatet. Anvend tilladte brandslukningsmidler. Anvend ikke vand til slukning.
- > Hvis strømkablet er beskadiget, skal det udskiftes af producenten, dennes servicerepræsentant eller tilsvarende fagfolk for at undgå en fare.

- > Såfremt apparatet indeholder en ioniseringsanordning, skal du kontakte din læge, hvis du lider af en sygdom. Ioniseringsanordningen kan fremstille ozon (O3) i små mængder. Hvis du lider af lungesygdomme, astma, hjertesygdomme, luftvejssygdomme eller er overfølsom over for ozon, skal du kontakte din læge for at bestemme, om brugen af dette apparat er sikker for dig.



#### VIGTIGT! Fare for beskadigelse

- > Du må ikke benytte andre tiltag til at accelerere afrimningsprocessen eller til rengøring bortset fra dem, der anbefales af producenten.
- > Apparatet skal opbevares, så der ikke opstår mekaniske skader.
- > Foretag ikke ændringer af apparatet eller ombygninger på det!
- > Kør aldrig ind i vaskeanlæg, når apparatet er monteret.
- > Hvis der opstår fejl i kølemiddelkredsløbet, skal apparatet kontrolleres og udskiftes af producenten, dennes servicerepræsentant eller tilsvarende fagfolk for at undgå en fare.

## 4 Korrekt brug

Tagklimaansættet er kun beregnet til montering på en campingvogns eller en autocampers tag med henblik på køling og opvarmning.

Tagklimaansættet er **ikke** egnet til toge, huse og lejligheder. Tagklimaansættet er **ikke** egnet til montering i entreprenørmaskiner, landbrugsmaskiner eller lignende arbejdsudstyr.

Dette produkt er kun egnet til dets beregnede formål og anvendelse i overensstemmelse med disse anvisninger.

Denne vejledning giver dig oplysninger om, hvad der er nødvendigt med henblik på en korrekt montering og/eller drift af produktet. Dårlig montering og/eller ukorrekt drift eller vedligeholdelse medfører utilstrækkelig ydeevne og mulige fejl.

Producenten påtager sig intet ansvar for kvæstelser eller skader i forbindelse med produktet, der skyldes:

- ukorrekt montering eller forbindelse inklusive for høj spænding
- ukorrekt vedligeholdelse eller brug af uoriginale reservedele, der ikke stammer fra producenten
- ændringer på produktet uden udtrykkelig tilladelse fra producenten
- brug til andre formål end dem, der er beskrevet i vejledningen

Dometic forbeholder sig ret til at ændre produktets udseende og produktspecifikationer.

## 5 Forklaringer af symbolerne på apparatet



A2L

Advarsel! Materiale, der brænder langsomt.



Læs betjeningsvejledningen.



Læs servicevejledningen.

## 6 Tekniske grænser og betingelser

Tagklimaanelægget er beregnet til køretøjer med tage, der har en tykkelse på 25 mm ... 60 mm. Tagklimaanelægget kan anvendes ved udenomstemperaturer på mellem  $-2\text{ }^{\circ}\text{C}$  ...  $52\text{ }^{\circ}\text{C}$ . Tagklimaanelægget er designet til at blive monteret inden for  $\pm 10^{\circ}$  for det vandrette niveau.

## 7 Teknisk beskrivelse

Tagklimaanelægget forsyner køretøjets kabine med kold eller varm luft, som er uden støv og snavs og kan være affugtet.

FJX4233M har ikke en varmfunktion.

Tagklimaanelægget kan sænke temperaturen i køretøjet til et bestemt niveau, der afhænger af køretøjets type, omgivelsestemperaturen og tagklimaanelæggets kølekapacitet. Under en udvendig temperatur på  $16\text{ }^{\circ}\text{C}$  køler tagklimaanelægget ikke længere.

Tagklimaanelægget betjenes med følgende betjeningsselementer:

- Kontrolpanel
- Fjernbetjening (kun enkelte modeller, se Liste over modeller på side 199)

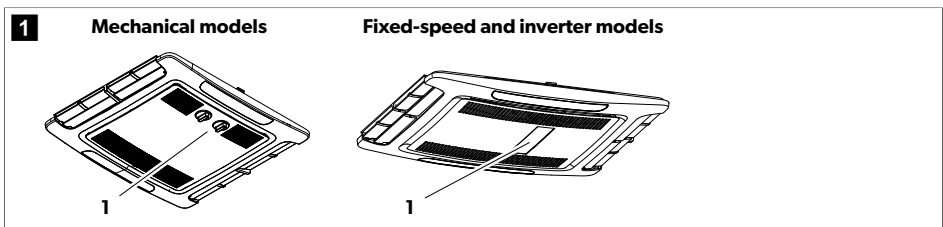

### 7.1 Liste over modeller

Der skelnes mellem mekaniske modeller, modeller med fast hastighed og inverter-modeller.

Den følgende tabel viser, hvilken funktion der gælder for en bestemt model:

● Funktioner findes

○ Funktionen er ekstraudstyr

	FJX4233M	FJX4233EEH	FJX4333EEH	FJX4333E	FJX7333IHP	FJX7337IHP
					FJX7433IHP	FJX7457IHP
	Mekanisk	Fast hastighed			Inverter	
Automatisk		●	●	●		●
Køling	●	●	●	●		●
Opvarmning		●	●	○		●
Ventilation	●	●	●	●		●
Affugtning		●	●	●		●
Luftrenser	○	●	●	○		●

	FJX4233M	FJX4233EEH	FJX4333EEH	FJX4333E	FJX7333IHP	FJX7337IHP
					FJX7433IHP	FJX7457IHP
	Mekanisk	Fast hastighed			Inverter	
ADB-lys		●	●	○		●
Ekstern lys						●
Timer		●	●	●		●
Sleep		●	●	●		●
Soft start			●	○		●

## 7.2 Kontrolpanel

### Kontrolpanel til mekaniske modeller

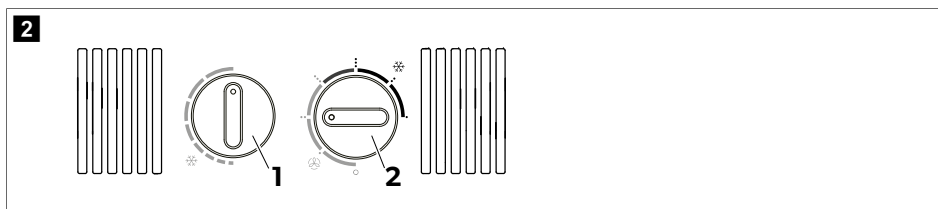





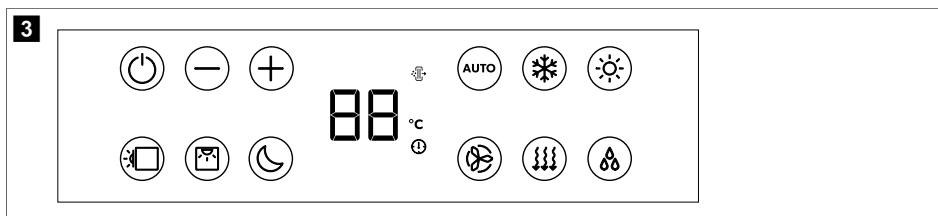







knop	Beskrivelse
⌚	Vælger temperaturen. Drej med uret for kraftigere køling.
⊖	Tænder og slukker for tagklima anlægget og vælger intensiteten for luftcirkulationen på ventilationsmodus (☼) eller køleintensiteten på kølemodus (❄️).

### Kontrolpanel til modeller med fast hastighed og inverter



Symbol	Beskrivelse
⏻	Tænder for tagklima anlægget eller indstiller det på standbytilstand.
+	Forøger den aktuelt viste værdi.
-	Reducerer den aktuelt viste værdi.

Symbol	Beskrivelse
	Parres med Bluetooth/WLAN, når der trykkes på begge knapper samtidigt.
	Tænder eller slukker for omgivelseslysene i tagenheden.
	Tænder eller slukker for omgivelseslysene i luftfordelingsboksen.
	Aktiverer sleep-funktionen (kun til modeller med sleep-funktion).
	Viser den indstillede temperatur og viser blæsertrinet, når blæseren er justeret.
	Viser, at luftrensermodus er aktiv.
	Indikerer, at temperaturen vises i grader celsius.
	Viser, at timeren er indstillet.
	Aktiverer/deaktiverer den automatiske modus (kun til modeller med automatisk modus).
	Aktiverer/deaktiverer kølemodus (kun til modeller med kølemodus).
	Aktiverer/deaktiverer varmemodus (kun til modeller med varmemodus).
	Indstiller ventilatorhastigheden mellem lav, middel, høj, turbo eller automatisk (vises som 1, 2, 3, 4 eller AA på luftfordelingsboksens display i kort tid, når indstillingen ændres).
	Aktiverer/deaktiverer ventilationsmodus (kun til modeller med ventilationsmodus). Cirkulerer luft uden opvarmning eller køling.
	Aktiverer/deaktiverer affugtningsmodus (kun til modeller med affugtningsmodus).

### 7.3 Fjernbetjening





Fjernbetjeningen fås kun til enkelte modeller, se Liste over modeller på side 199.

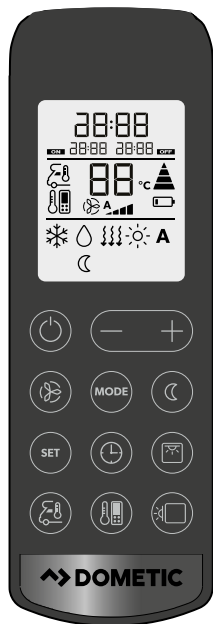









4



Kontrol- og displayelementer  fig. 4 på side 202:



Knap	Beskrivelse
—	<b>Display</b> Viser følgende værdier: <ul style="list-style-type: none"> <li>• Tidspunkt</li> <li>• Valgt rumtemperatur (målværdi) i °C</li> <li>• Faktisk rumtemperatur</li> <li>• Ventilationsmodus</li> <li>• Ventilatorhastighed</li> <li>• Symboler for aktive ekstrafunktioner</li> <li>• Batteristatus</li> </ul>
	Tænder tagklima anlægget eller indstiller det på standby-modus.
	Forøger den aktuelt viste værdi.
	Reducerer den aktuelt viste værdi.
	Vælger ventilatorhastigheden (Manuelt valg af ventilatorhastigheden på side 207).
	Vælger ventilationsmodus (kun til modeller med automatisk modus). Det pågældende symbol vises.

Knap	Beskrivelse
	Aktiverer sleep-funktionen (kun til modeller med sleep-modus). Symbolet ☾ vises.
	Bekræfter og gemmer indstillingerne.
	Indstiller timeren og uret.
	Tænder eller slukker for omgivelseslysene i luftfordelingsboksen.
	Tryk én gang for at få vist den aktuelle indvendige temperatur. Symbolet ℹ vises. Tryk to gange for at indstille temperaturen.
	Aktiverer I feel-funktionen. Symbolet I vises. Hvert 10 min I feel-funktionen tilpassende målteperaturen efter den faktiske temperatur, der måles af fjernbetjeningen.
	Tænder eller slukker for omgivelseslysene i tagenheden.
	Viser, at fjernbetjeningens batterier er flade. Udskift batterierne (Udskiftning af fjernbetjeningens batterier på side 209).
	Viser, at fjernbetjeningen sender værdier til tagklima anlægget.

## 7.4 Klimamodi





### Klimamodi for mekaniske modeller

Tagklima anlægget har følgende klima anlægsmøder:

Ventilationsmodus	Vist symbol	Beskrivelse
Køling		Du indstiller temperaturen og ventilatorindstillingerne, og tagklima anlægget køler det indre til denne temperatur.
Ventilation		Du indstiller ventilatorindstillinger, og tagklima anlægget cirkulerer luft uden opvarmning eller køling.





### Klimamodi for modeller med fast hastighed og inverter

Ventilationsmodus	Vist symbol	Beskrivelse
Automatisk	<b>A</b>	Du indstiller temperaturen, og tagklima anlægget bringer det indre til denne temperatur med opvarmning eller køling og ved om nødvendigt af kontrollere ventilatorhastigheden.
Køling		Du indstiller temperaturen og ventilatorindstillingerne, og tagklima anlægget køler det indre til denne temperatur.

Ventilationsmodus	Vist symbol	Beskrivelse
Opvarmning		Du indstiller temperaturen og ventilatorindstillingerne, og tagklimaanelægget opvarmer det indre til denne temperatur. Ventilatoren starter kun efter 2 min (på lav hastighed), og efter cirka 5 min skifter ventilatoren til den indstillede ventilatorhastighed (efter fordampere når temperaturen).  Fås kun til modeller med varmemodus.
Ventilation		Du indstiller ventilatorindstillinger, og tagklimaanelægget cirkulerer luft uden opvarmning eller køling.
Luftaffugtning		Tagklimaanelægget fjerner fugten fra luften uden af varme eller køle det indre og nedsætter dermed den relative luftfugtighed.
Luftrensere		Tagklimaanelægget ioniserer luften og filtrerer dermed støv og partikler inklusive virusser og bakterier ud af luften.  Fås kun til modeller med luftrensemodus.

## 7.5 Ekstrafunktioner

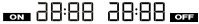
Disse ekstrafunktioner er ikke til rådighed for mekaniske modeller.

Ekstrafunktion	Displaymelding	Beskrivelse
Timer		Tagklimaanelægget tændes på det indstillede tidspunkt.
		Tagklimaanelægget slukkes på det indstillede tidspunkt.
		Tagklimaanelægget tændes på det indstillede tidspunkt og slukkes igen.
Sleep		Sleep-funktionen reducerer ventilatorhastigheden og kompressorhastigheden for at nedsætte støjniveauerne med henblik på en behagelig søvn.
I Feel		Fjernbetjeningen måler rumtemperaturen og sender denne måling tagklimaanelægget hvert 10 min. Tagklimaanelægget tilpasser målværdien efter denne måling.
Soft start		Kun til modeller med soft start.  Spidsstrømmen, som kompressorens start frembringer, nedbringes af soft start-funktionen. Hvis generatoren anvendes som strømforsyning, bliver generatoren ikke overbelastet.

## 8 Før første brug

### Kontroller før ibrugtagningen

Vær opmærksom på følgende, før tagklimaanelægget tændes:

- > Kontrollér, om forsyningsspændingen og -frekvensen overholder værdierne, der er angivet i Tekniske data på side 219.
- > Kontrollér, at både luftindtagsåbningerne og luftdyserne er frie. Alle ventilationsgitre skal altid holdes fri for at sikre, at tagklimaanelægget kan køre med maksimal kapacitet.

### Klargøring af fjernbetjeningen

Kun til modeller med fjernbetjening

> Sæt batterierne i (Udskiftning af fjernbetjeningens batterier på side 209).

### Indstil klokkeslættet

Kun til modeller med timer-funktion.

> Indstil den aktuelle tid (Indstilling af det aktuelle klokkeslæt på side 207).

## 9 Betjening

### 9.1 Tips til forbedret ydeevne

Vær opmærksom på følgende tips for at optimere tagklima anlæggets ydeevne:

- Forbedr køretøjets varmeisolering ved at tætte spalter og tildække vinduet med reflekterende rullegardiner eller forhæng.
- Vælg en passende temperatur og et passende blæsertrin.
- Indstil luftdyserne omhyggeligt.
- Kontrollér, at luftdyserne og luftindtagsåbningerne ikke er tildækket af tøj, papir eller andre genstande.

Kun for mekaniske modeller

- Hvis køretøjet har stået i direkte sollys i længere tid, skal du bruge tagklima anlægget i ventilationsmodus (⏏) med vinduerne åbne i et stykke tid, før du skifter til kølemodus (❄️).
- Undgå så vidt muligt at åbne døre og vinduer i modusen Køling (❄️).

### 9.2 Grundlæggende henvisninger til betjeningen

De mekaniske modeller har tre driftsmoduser:

Driftsmodus	Beskrivelse
Slukket	Tagklima anlægget er slukket.
Køling	Tagklima anlægget køler kabinen.
Ventilation	Tagklima anlægget cirkulerer uden køling.

Modellerne med fast hastighed og inverter-modellerne har to driftsmoduser:

Driftsmodus	Beskrivelse
Standby	Tagklima anlægget er driftsklart og kan tændes med fjernbetjeningen. Omgivelseslysene står til rådighed. Fjernbetjeningen er også på standby, men du kan tænde for fjernbetjeningen uafhængigt af tagklima anlægget.
Til	Tagklima anlægget klimatiserer luften i det indre.

### 9.3 Mekaniske modeller

De pågældende oplysninger i dette kapitel gælder kun for FJX4233M tagklima anlæg.

#### 9.3.1 Sådan tændes og slukkes tagklima anlægget

Tagklima anlægget har to klima anlægsmodi:

- Ventilationsmodus (⏏)

- Kølemodus (❄️)



**BEMÆRK** Før du skifter fra ventilationsmodus til kølemodus eller omvendt skal du vente i mindst 30 s. Ellers kan skiftestrømmen sprænge sikringen.

Hver modus har tre indstillinger:

- ..: Lav
- ...: Middel
- ....: Høj
- > For at tænde skal knappen ☺ drejes hen på positionen for ventilationsmodus (☺) eller positionen for kølemodus (❄️), og man derefter vælge den ønskede indstilling.
- ✓ Tagklimaenlægget tændes og kører med de indstillede værdier, før der slukkes.
- > For at slukke skal du dreje knappen ☺ hen på positionen 0.

### 9.3.2 Indstilling af temperaturen

- > Drej knappen ⌚ hen på den ønskede position. Hvis knappen drejes med uret, bliver temperaturen koldere.
- ✓ Temperaturen er indstillet i tagklimaenlægget.

## 9.4 Modeller med fast hastighed og inverter-modeller

Disse oplysninger i dette kapitel gælder for modeller med fast hastighed og inverter-modeller.

### 9.4.1 Med fjernbetjeningen

Vær opmærksom på følgende tips, når du bruger fjernbetjeningen:

- Ret fjernbetjeningen mod kontrolpanelets IR-modtager.
- De pågældende indstillinger sendes direkte til tagklimaenlægget, når du trykker på en knap.
- Tagklimaenlægget bekræfter modtagelsen af dataene med en biplyd.
- Værdierne forøges eller reduceres hurtigere, hvis du trykker på knappen + eller – og holder den inde.
- På standbytilstand er fjernbetjeningens display også inaktivt. Du kan indstille fjernbetjeningen på standby uafhængigt af tagklimaenlægget.
- > For kun at tænde for fjernbetjeningen eller indstille den på standby skal du trykke på knappen ☺, mens den ikke er rettet mod kontrolpanelets IR-modtager.

### 9.4.2 Sådan sættes tagklimaenlægget på standby



**BEMÆRK**





- Når tagklimaenlægget tændes, genoptager det driften med de tidligere indstillede værdier.
- Tagklimaenlægget kan slukkes ved at afbryde strømforsyningen.
- > Tryk på knappen ☺ på fjernbetjeningen eller på knappen ☺ på kontrolpanelet for at tænde for tagklimaenlægget eller sætte det på standby.



### 9.4.3 Valg af ventilationsmodus

- > Vælg den ønskede ventilation med knappen MODE (se Klimamodi på side 203).
- ✓ Tagklimaenlægget bekræfter modtagelsen af værdierne med en biplyd. Tagklimaenlægget indstilles på den valgte ventilationsmodus.

## 9.4.4 Manuelt valg af ventilatorhastigheden



På alle modi bortset fra Automatisk (A) og Affugtning (Δ) kan ventilatorhastigheden vælges manuelt.

Displaymelding	Beskrivelse
	Lavt ventilatortrin
	Mellem ventilatortrin
	Højt ventilatortrin.
	Turbo ventilatortrin.
	Automatisk modus (ventilatorhastigheden tilpasses efter udenomstemperaturen).

- > Tryk på knappen  på fjernbetjeningen eller på knappen  på kontrolpanelet for at vælge den ønskede ventilatorhastighed.
- ✓ Tagklimaanelægget bekræfter modtagelsen af værdierne med en biplyd.

Den ny blæserhastighed er indstillet.

## 9.4.5 Indstilling af temperaturen

På modiene Automatisk (A), Køling() , Opvarmning() og Affugtning (Δ) kan du indstille en temperatur på mellem 16 °C og 31 °C.

- > Brug knappen + eller – på fjernbetjeningen for at indstille den ønskede temperatur.
- ✓ Tagklimaanelægget bekræfter modtagelsen af værdierne med en høj tone. Temperaturen er indstillet i tagklimaanelægget.

## 9.4.6 Indstilling af det aktuelle klokkeslæt

Fjernbetjeningen skal kende det aktuelle klokkeslæt ved timerprogrammeringen. Klokkeslættet vises på fjernbetjeningens display.

1. Tryk på knappen  og hold den inde for at åbne modusen for indstillingen klokkeslættet.
  - ✓ Klokkeslættet blinker på fjernbetjeningens display.
2. Brug knappen + eller – for at indstille det aktuelle klokkeslæt. Tryk på knappen + eller –, og hold den nede i mere end 2 s for at forøge eller reducere klokkeslættet hurtigere.
3. Tryk på knappen **SET** for at bekræfte klokkeslættet.

## 9.4.7 Indstilling af timeren

Med timerfunktionen kan du indstille et ønsket tidsrum for klimatiseringen. Du kan indstille en aktiveringstid, en tid for standby eller begge værdier.

Timer-funktionen indstilles via fjernbetjeningen.





**BEMÆRK** Fjernbetjeningen går tilbage på dens oprindelige modus, hvis der ikke trykkes på nogen knap i 15 s, mens timeren indstilles.

### Indstilling af aktiveringstimeren



1. Vælg den ønskede ventilation, og indstil alle påkrævede værdier (f.eks. temperatur).
2. Indstil om nødvendigt tagklimaanelægget på standby.

Aktiveringstimeren kan kun indstilles, når tagklimaanelægget er i **standbytilstand**.

3. Tryk på knappen  én gang.
  - ✓ Symbolet  blinker på fjernbetjeningens display.
4. Brug knapperne + eller – for at indstille tiden for, hvornår tagklimaanelægget skal tændes.
5. Tryk på knappen .



Aktiveringstimeren er indstillet. Tagklimaanelægget tændes med den valgte indstilling på det indstillede tidspunkt.

### Indstilling af timeren for standby

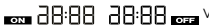

1. Tænd om nødvendigt for tagklimaanelægget.
  - Timeren for standby kan kun indstilles, når tagklimaanelægget er **tændt**.
2. Tryk på knappen  to gange.
  - ✓ Symbolet  blinker på fjernbetjeningens display.
3. Brug + eller – knapperne for at indstille tiden for, hvornår tagklimaanelægget skal indstilles på standby.
4. Tryk på knappen .

Timeren for standby er indstillet. Tagklimaanelægget indstilles på standby på det indstillede tidspunkt.

### Indstilling af aktiveringstimeren og timeren for standby

1. Vælg den ønskede ventilation og alle krævede værdier (f.eks. temperaturen).
2. Tryk på knappen  tre gange.
  - ✓ Symbolet  vises på fjernbetjeningens display. ON-symbolet blinker.
3. Brug knapperne + eller – for at indstille tiden for, hvornår tagklimaanelægget skal tændes.
4. Tryk på knappen .
- ✓ Symbolet **OFF** blinker.
5. Brug + eller – knappen for at indstille tiden for, hvornår tagklimaanelægget skal indstilles på standby.
6. Tryk på knappen .
- ✓ Timerne for aktivering og standby er indstillet. Tagklimaanelægget tændes i den indstillede tidsperiode.

### Annullering af timeren



- > For at **annullere** den indstillede timer skal du trykke på én gang på knappen .
- ✓ Symbolerne  forsvinder. De forindstillede værdier kasseres.





## 9.4.8 Indstilling af sleep-funktionen

Sleep-funktionen findes kun i modiene Køling (\*❄️) eller Opvarmning (:☀️) modes.

Sleep-funktionen ventilatorhastigheden til et lavere trin for at reducere støjniveauerne for bedre at kunne sove.

**Kun til inverter-modeller:** Sleep-funktionen begrænser desuden kompressorhastigheden.

- > Gør følgende for at aktivere sleep-funktionen:
  - a) Indstil den krævede temperatur (Indstilling af temperaturen på side 207).
  - b) Tryk på knappen  på fjernbetjeningen eller på knappen  på kontrolpanelet.
- ✓ Symbolet  vises på fjernbetjeningens display. Sleep-funktionen er aktiveret.

- > For at deaktivere sleep-funktionen skal der trykkes på  eller knappen  på fjernbetjeningen eller knappen  på kontrolpanelet.
- ✓ Symbolet  forsvinder fra fjernbetjeningens display, sleep-funktionen er deaktiveret.

### 9.4.9 Aktivering af I feel-funktionen

Når denne funktion er aktiv, måler fjernbetjeningen rumtemperaturen og sender denne måling hvert 10. minut til tagklima anlægget. Tagklima anlægget tilpasser målværdien efter denne måling. I feel-funktioner er kun aktiv, når temperaturen ligger mellem +18 °C og +29 °C.

Fjernbetjeningen må ikke befinde sig i et område af rummet, der er væsentligt varmere eller koldere end den gennemsnitlige rumtemperatur. Du må f.eks. ikke lade fjernbetjeningen ligge i solen eller foran tagklima anlægget.

Hvis temperaturen stiger til over +29 °C eller falder til under +18 °C, deaktiveres I feel-funktionen. Symbolet  blinker tre gange på displayet og slukker derefter.

1. Tryk på knappen.
- ✓ I feel-funktionen er aktiveret.

Symbolet  vises på displayet.

2. Anbring fjernbetjeningen, så den peger på den infrarøde modtager på kontrolpanelet. Ellers kan værdierne ikke sendes til tagklima anlægget.

### 9.4.10 Betjening af omgivelseslysene









#### ADVARSEL! Fare for kvæstelser

Loven forbyder at bruge eksternt lys, når køretøjet køres.

Tasten  på fjernbetjeningen er aktiv, selv om fjernbetjeningen er slukket.

#### Kun til modeller med ADB-lys:

- > For at tænde eller slukke for det indvendige lys skal du trykke på knappen  på fjernbetjeningen eller på kontrolpanelet.
- ✓ Symbolet  blinker én gang på displayet på fjernbetjeningen, når det indvendige lys er **tændt**.
- > Gør følgende for at dæmpe det indvendige lys:
  - a) Tryk på knappen  på fjernbetjeningen eller på kontrolpanelet i 3 s .
  - b) Når du trykker på knappen  på fjernbetjeningen, skal du trykke på knappen  for at dæmpe det indvendige lys mellem 50 % og 100 % .
  - c) Når du trykker på knappen  på kontrolpanelet, skifter lysstyrkecyklusserne for det indvendige lys mellem 50 % og 100 % . Slip knappen , når den ønskede lysstyrke er nået.

#### Kun til inverter-modeller:

- > For at tænde eller slukke for det eksterne lys skal du trykke på knappen  på kontrolpanelet.

### 9.4.11 Udskiftning af fjernbetjeningens batterier



**BEMÆRK** Fjernbetjeningens display kan fortsat være lyst, selv om batterierne er ved at være flade. Udskift batterierne, når fjernbetjening viser næsten flade batterier.



> Udskift batterierne som vist.

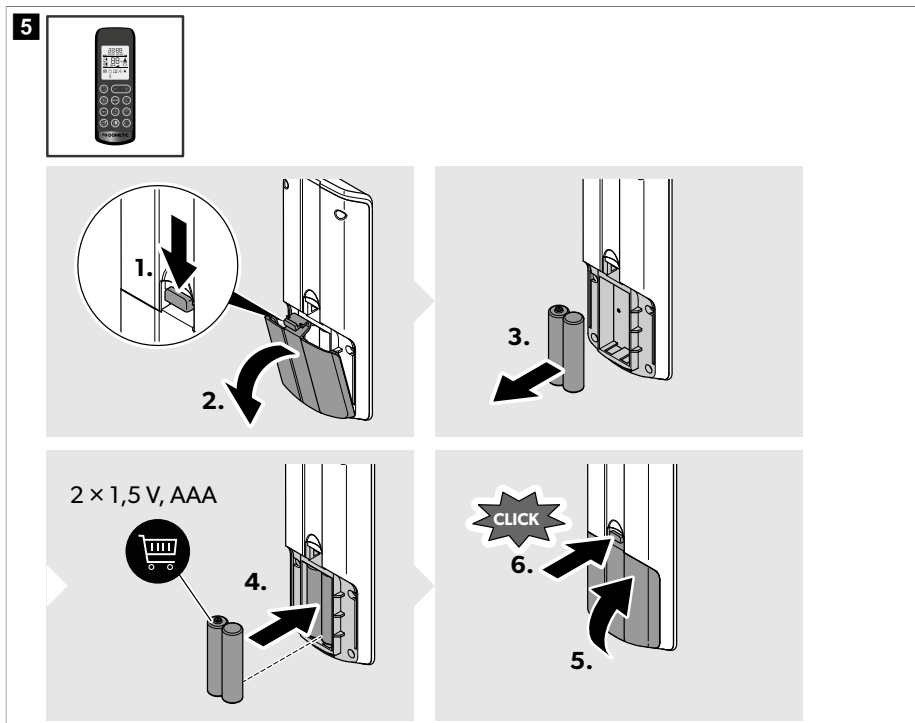

✓ Displayet viser alle symboler for 5 s.



Beskyt miljøet! Genopladelige og ikke-genopladelige batterier hører ikke til i husholdningsaffaldet. Aflever defekte genopladelige batterier og brugte batterier hos forhandleren eller på et indsamlingssted.

## 9.5 Regulering af luftforsyningen i køretøjet

Luftstrømmen kan indstilles langs loftet eller mod gulvet.

- > Drej lamellerne i luftdyserne uafhængigt i de krævede retninger.

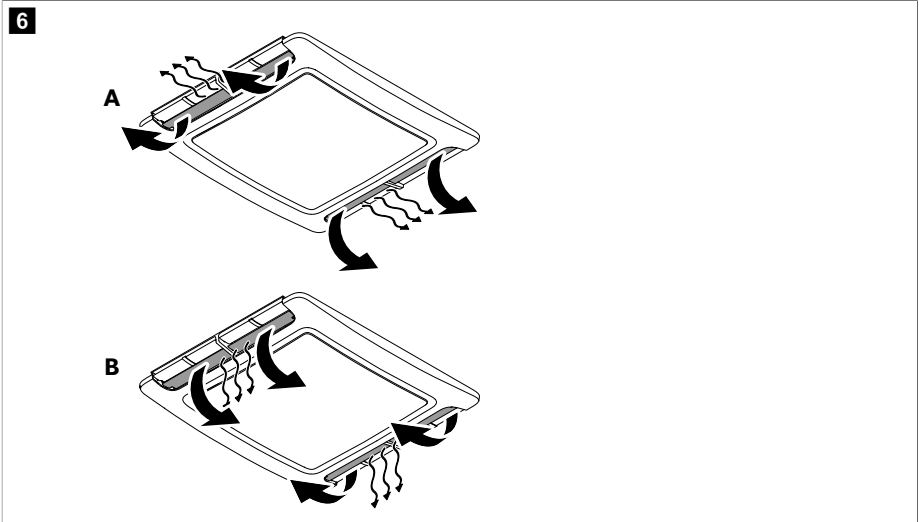

## 10 Rengøring af tagklimaenlægget



### VIGTIGT! Fare for beskadigelse

- > Du må ikke benytte andre tiltag til at accelerere afrimningsprocessen eller til rengøring bortset fra dem, der anbefales af producenten.
- > Rengør ikke klimaenlægget til tagmontering med en højtryksrenser. Indtrængende vand kan beskadige klimaenlægget til tagmontering.
- > Anvend ikke skarpe eller hårde genstande eller rengøringsmidler til rengøring, da det kan beskadige tagklimaenlægget.
- > Der må ikke anvendes benzin, diesel eller opløsningsmidler.

1. Fjern regelmæssigt blade og andet snavs fra luftindtaget og ventilationsgitterne til tagklimaenlægget. Du må ikke beskadige ventilationsgitterne under processen.

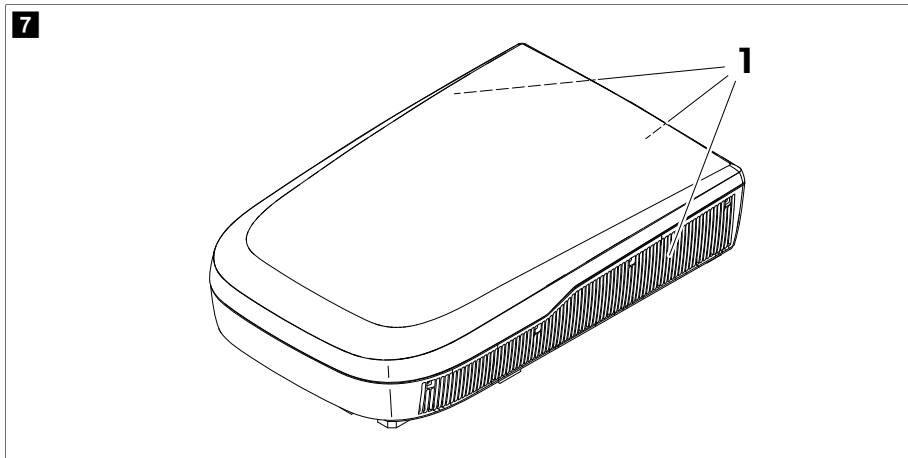

2. Rengør af og til husene til tagenheden og luftfordelingsboksen med en fugtig klud. Brug kun vand med et mildt rengøringsmiddel.
3. **Kun til modeller med fjernbetjening:** Rengør af og til fjernbetjeningen med en let fugtig klud. Rengør displayet med en rengøringsklud til briller.
4. **Kun til modeller med luftfordelingsboks:** Rengør af og til luftfordelingsboksens display med en mild opløsning af lunkent sæbevand. Displayskærmen består af akryl og kan blive beskadiget af enkelte almindelige kemikalier som f.eks. kemiske rengøringsmidler, vinduesrens, alkohol, bestemte tensider, organiske opløsningsmidler og blødgørere.

## 11 Vedligeholdelse



### ADVARSEL! Fare for kvæstelser

Andre vedligeholdelsesarbejder ud over dem, der er beskrevet her, må kun foretages af fagfolk, der kender farerne ved håndtering af kølemidler og klima anlæg og de pågældende forskrifter.

**Interval**

Regelmæssigt

**Kontrol/vedligeholdelse**

Kontrollér, hvorvidt kondensvandets afløbskanaler (1) på siderne af tagklimaenlægget er rene, og at kondensvandet kan løbe ud.

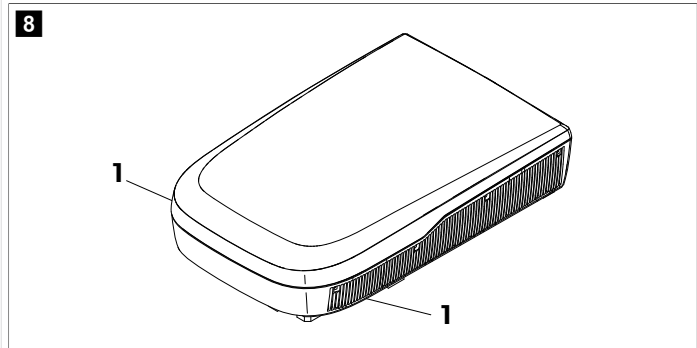

**Interval**





Regelmæssigt

(kun til mekaniske modeller)

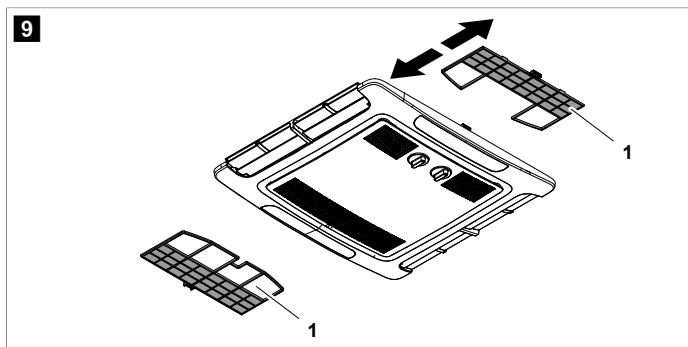
**Kontrol/vedligeholdelse**

Rengør filteret på luftfordelingsboksen.



1. Fjern filterne (1 i  fig. 9 på side 214).
2. Rengør filterne med en rengøringsmiddelopløsning, og lad dem tørre.
3. Skub de tørre filtre ind igen (  fig. 9 på side 214). Hvis filteret er bøjet, skal du fjerne ventilationsgitteret (  fig. 10 på side 214) og trykke forsiden af filteret op, mens du skubber det tilbage på plads (  fig. 11 på side 214).

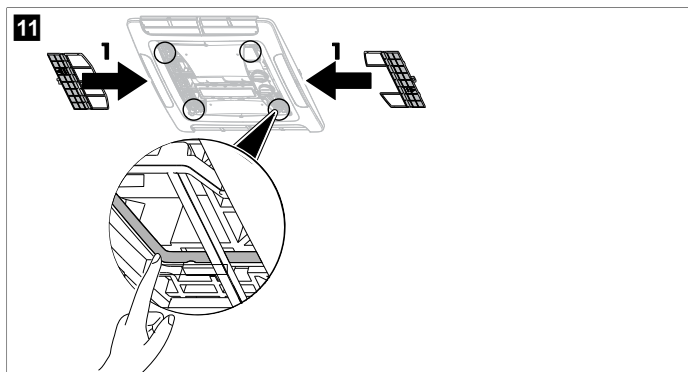
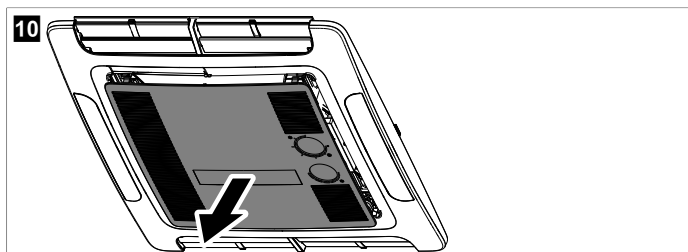

**Interval**





Regelmæssigt

(kun modeller med fast hastighed og inverter-modeller)

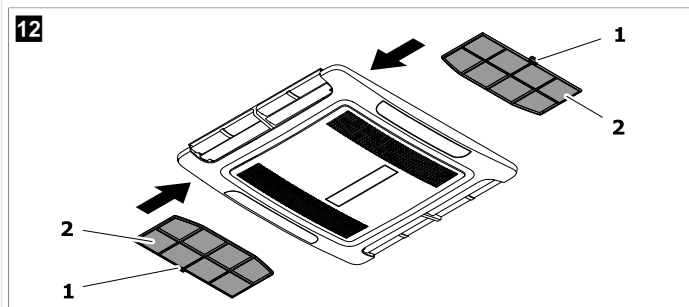
**Kontrol/vedligeholdelse**

Rengør filteret på luftfordelingsboksen.



1. Sæt en flad skruetrækker ind i grebet (1 i  fig. 12 på side 215) for at trække filterne (2 i  fig. 12 på side 215) lidt ud.
2. Fjern filterne manuelt.
3. Rengør filterne med en rengøringsmiddelopløsning, og lad dem tørre.
4. Skub de tørre filtre ind igen (  fig. 12 på side 215). Hvis filteret er bøjet, skal du fjerne ventilationsgitteret (  fig. 13 på side 215) og trykke forsiden af filteret op, mens du skubber det tilbage på plads (  fig. 14 på side 215).

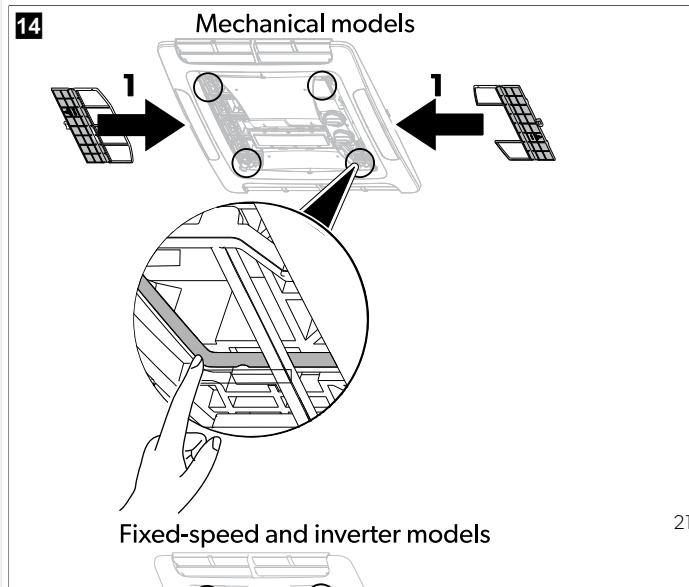
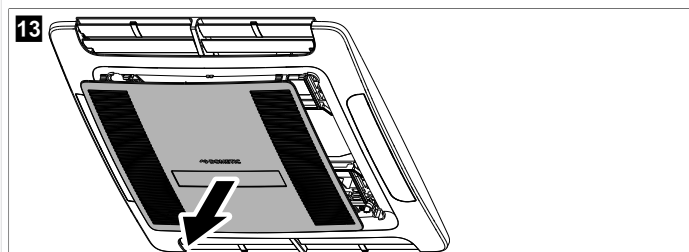

Fixed-speed and inverter models

Interval	Kontrol/vedligeholdelse
En gang om året	<ul style="list-style-type: none"> <li>Lad et specialfirma vedligeholde varmeveksleren i tagklima anlægget.</li> <li>Kontrollér tætningerne mellem tagklima anlægget og køretøjets tag for revner og andre skader.</li> <li>Kontrollér, om fastgørelsesboltene er spændt med det rigtige tilspændingsmoment (2,5 Nm ± 0,3 Nm), og justér om nødvendigt.</li> </ul>

## 12 Udbedring af fejl

Fejl	Mulig årsag	Løsningsforslag
Køler ikke nok	Tagklima anlægget er ikke indstillet på køling.	Indstil tagklima anlægget på køling.
	Udenomstemperaturen er højere end 52 °C.	Tagklima anlægget er kun beregnet til en udenomstemperatur op til 52 °C.
	Den indstillede temperatur er højere end rumtemperaturen.	Vælg en lavere temperatur.
	Udenomstemperaturen er under 16 °C.	Tagklima anlægget er kun beregnet til køling ved udenomstemperaturer over 16 °C.
	En af temperaturfølerne er defekt.	Kontakt en autoriseret serviceforhandler eller Dometic.
	Fordamperblæseren er beskadiget.	Kontakt en autoriseret serviceforhandler eller Dometic.
	Kondensatorblæseren er beskadiget.	Kontakt en autoriseret serviceforhandler eller Dometic.
<b>Kun til modeller med varmepumpe:</b> Opvarmer ikke nok	Tagklima anlægget er ikke indstillet på opvarmning.	Indstil tagklima anlægget på opvarmning.
	Udenomstemperaturen er under -2 °C.	Tagklima anlægget er beregnet til køling ved udenomstemperaturer over -2 °C.
	Den indstillede temperatur er lavere end rumtemperaturen.	Vælg en højere temperatur.
	En af temperaturfølerne er defekt.	Kontakt en autoriseret serviceforhandler eller Dometic.
	Fordamperblæseren er beskadiget.	Kontakt en autoriseret serviceforhandler eller Dometic.
Lav luftstrømning	Luftindtagsåbningerne er blokerede eller forhindrede.	Fjern alle blade og anden snavs fra ventilationsgitrene på tagklima anlægget.
	Blæseren er defekt.	Kontakt en autoriseret serviceforhandler eller Dometic.
Der trænger vand ind i køretøjet	Afløbsåbningerne til kondensvand er tilstoppede.	Rengør vandafløbsåbningerne for kondensvand.
	Tætningerne er beskadigede.	Kontakt en autoriseret serviceforhandler eller Dometic.

Fejl	Mulig årsag	Løsningsforslag
Tagklima anlægget tænder ikke.	Der er ikke tilsluttet strømforsyning.	Kontrollér strømforsyningen.
	Spændingen er for lav (< 200 V).	Strømforsyningen på campingpladsen er ikke tilstrækkelig.
	Spændingstransformeren er defekt.	Kontakt en autoriseret serviceforhandler eller Dometic.
	En af temperaturfølerne er defekt.	Kontakt en autoriseret serviceforhandler eller Dometic.
	Strømforsyningens elektriske sikring er for lav.	<ul style="list-style-type: none"> <li>&gt; Strømforsyningen på campingpladsen er overbelastet. Kontrollér strømforsyningen på campingpladsen.</li> <li>&gt; Rul strømkabeltromlen ud, hvis det er relevant.</li> <li>&gt; Reducer de aktive elektriske forbrugere i køretøjet.</li> <li>&gt; Den elektriske beskyttelse på campingpladsen er ikke tilstrækkelig. Kontrollér den elektriske beskyttelse på campingpladsen.</li> </ul>
Tagklima anlægget slukker ikke.	En af temperaturfølerne er defekt.	Kontakt en autoriseret serviceforhandler eller Dometic.
	Strømforsyningens elektriske sikring er for lav.	Kontakt en autoriseret serviceforhandler eller Dometic.
<b>Kun modeller med fast hastighed og inverter-modeller:</b> Tagklima anlægget slukker hele tiden af sig selv.	Tilslutningssensoren har udløst.	Udetemperaturen er for lav, eller alle luftdyser er lukkede.
Displayet viser: P0	Overtemperatur eller overstrøm på IPM-modul	Kontakt en autoriseret serviceforhandler eller Dometic.
Displayet viser: P1	Underspændingsbeskyttelse	Kontroller med campingpladsens ledelse, om spændingen på campingpladsen er tilstrækkelig.
Displayet viser: P2	Enhed AC-overstrømsbeskyttelse	Kontakt en autoriseret serviceforhandler eller Dometic.
Displayet viser: P4	Overophedningsbeskyttelse udledningsrør	Kontakt en autoriseret serviceforhandler eller Dometic.
Displayet viser: P5	Beskyttelse fordamperspøle (kølemodus)	Kontakt en autoriseret serviceforhandler eller Dometic.
Displayet viser: P6	Beskyttelse kondensatorspøle (kølemodus)	Kontakt en autoriseret serviceforhandler eller Dometic.
Displayet viser: P7	Beskyttelse fordamperspøle (varmemodus)	Kontakt en autoriseret serviceforhandler eller Dometic.
Displayet viser: P9	Kompressor drev unormalt eller kompressor starter ikke	Kontakt en autoriseret serviceforhandler eller Dometic.
Displayet viser: E0	Kommunikationsfejl	Kontakt en autoriseret serviceforhandler eller Dometic.



<b>Fejl</b>	<b>Mulig årsag</b>	<b>Løsningsforslag</b>
Displayet viser: E1	Fejl i rumtemperaturføler	Kontakt en autoriseret serviceforhandler eller Dometic.
Displayet viser: E2	Fejl i fordamperspolens temperatursøler	Kontakt en autoriseret serviceforhandler eller Dometic.
Displayet viser: E3	Fejl i kondensatorspolens temperaturføler	Kontakt en autoriseret serviceforhandler eller Dometic.
Displayet viser: E7	Fejl i udetemperaturføler	Kontakt en autoriseret serviceforhandler eller Dometic.
Displayet viser: E8	Fejl i temperaturføler for udledningsrør	Kontakt en autoriseret serviceforhandler eller Dometic.
Displayet viser: E9	Fejl i kompressordrev eller IPM-modul	Kontroller med campingpladsens ledelse, om spændingen på campingpladsen er tilstrækkelig.
Displayet viser: EA	Fejl i strømsensor	Kontakt en autoriseret serviceforhandler eller Dometic.
Displayet viser: EE	Fejl i ude-EEPROM	Kontakt en autoriseret serviceforhandler eller Dometic.
Displayet viser: EL	LIN-BUS/CI-BUS-kommunikationsfejl	Kontakt en autoriseret serviceforhandler eller Dometic.

## 13 Bortskaffelse



Bortskaf så vidt muligt emballagen i affaldscontainerne til den pågældende type genbrugsaffald. Kontakt en lokal genbrugsstation eller din forhandler for at få de pågældende forskrifter om, hvordan du bortskaffer produktet i overensstemmelse med disse gældende forskrifter for bortskaffelse.



Beskyt miljøet! Genopladelige og ikke-genopladelige batterier hører ikke til i husholdningsaffaldet. Aflever defekte genopladelige batterier og brugte batterier hos forhandleren eller på et indsamlingssted.

## 14 Garanti

Den lovbestemte garantiperiode gælder. Hvis produktet er defekt, skal du kontakte producentens afdeling i dit land (se [dometic.com/dealer](http://dometic.com/dealer)) eller din forhandler.

Ved reparation eller krav om garanti skal du medsende følgende bilag:

- en kopi af regningen med købsdato
- en reklameringsgrund eller en fejlbeskrivelse

Vær opmærksom på, at egne eller uprofessionelle reparationer kan få sikkerhedsmæssige konsekvenser og kan gøre garantien ugyldig.

## 15 Tekniske data

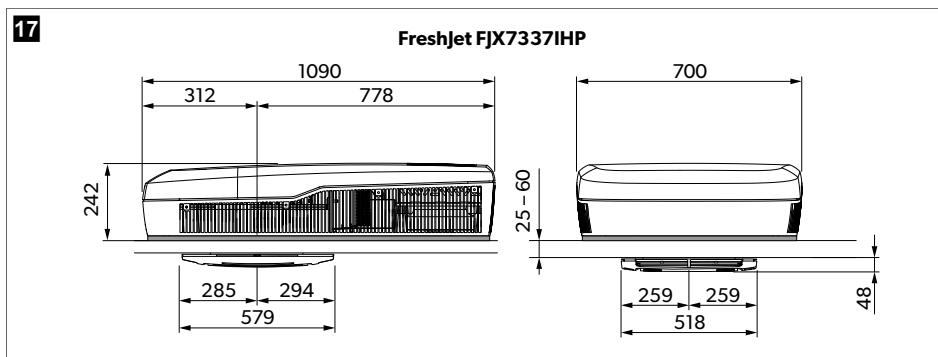
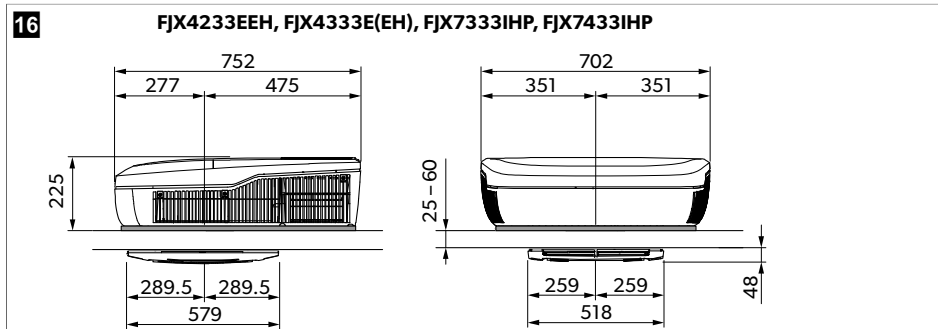
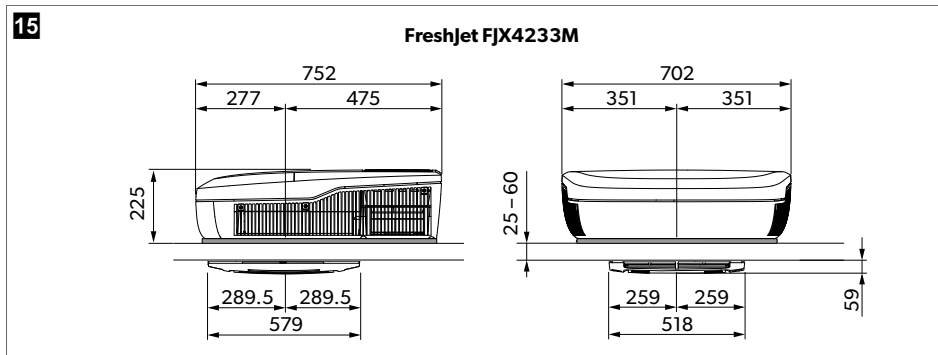

18

**FreshJet FJX7457IHP**

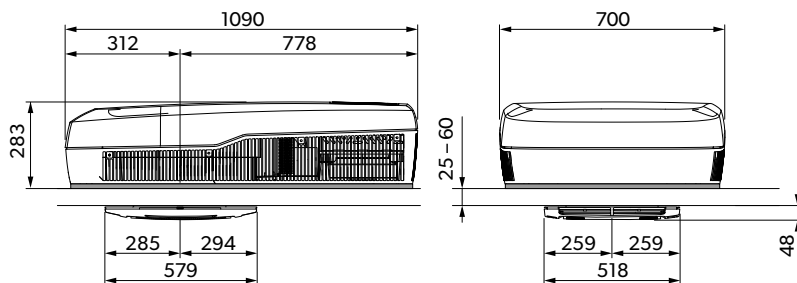



Dette produkt indeholder fluorholdige drivhusgasser.

Køleenheden er lukket hermetisk.





Hermed erklærer Dometic (Zhuhai) Technology Co., Ltd., at radioudstyret af typen FJX4233M, FJX4233EEH, FJX4333EEH, FJX4333E, FJX7333IHP, FJX7433IHP, FJX7337IHP, FJX7457IHP er i overensstemmelse med direktiv 2014/53/EU. EU-overensstemmelseserklæringens fulde tekst kan findes på internetadressen: [documents.dometic.com](http://documents.dometic.com)

	<b>FreshJet FJX4233M</b>
Kølekapacitet i henhold til ISO 5151	1500 W
Vekselsstrømsindgangsspænding	220 V ... 240 V / 50 Hz
Mærkestrøm for køling	3,1 A
Påkrævet sikring	Min. 4 A , maks. 16 A
Driftstemperaturområde	-2 °C ... 52 °C
Kølemiddel	R410a
Kølemiddelmængde	380 g
CO <sub>2</sub> -ækvivalent	0,793 t
Globalt opvarmingspotentiale (GWP)	2088
Kapslingsklasse (tagenhed)	IPX4
Lydniveau (højeste ventilatorindstilling)	< 70 dB(A)
Frekvens	2,4 GHz
Maks. effekt for sendefrekvens	19,14 dBm
Foreslået maks. køretøjslængde (med isolerede vægge)	≤ 5 m
Mål L x B x H	 fig. 15 på side 219
Vægt	< 30 kg

<b>FreshJet FJX4233M</b>			
Inspektion/certificering			
	<b>FreshJet FJX4233EEH</b>	<b>FreshJet FJX4333EEH</b>	<b>FreshJet FJX4333E</b>
Kølekapacitet i henhold til ISO 5151	1700 W	2200 W	2200 W
Varmekapacitet i henhold til ISO 5151	800 W	1000 W	-
Vekselstrømsindgangsspænding	220 V ... 240 V / 50 Hz		
Mærkestrøm for køling	3,4 A	4,6 A	4,6 A
Mærkestrøm for varme	3,7 A	4,4 A	-
Påkrævet sikring	Min. 4 A , maks. 16 A	Min. 5 A , maks. 16 A	Min. 5 A , maks. 16 A
Driftstemperaturområde	-2 °C ... 52 °C		
Kølemiddel	R32		
Kølemiddelmængde	320 g	360 g	360 g
CO <sub>2</sub> -ækvivalent	0,216 t	0,243 t	0,243 t
Globalt opvarmningspotentiale (GWP)	675		
Kapslingsklasse (tagenhed)	IPX4		
Lydniveau (højeste ventilatorindstilling)	< 70 dB(A)		
Frekvens	2,4 GHz		
Maks. effekt for sendefrekvens	19,14 dBm		
Foreslået maks. køretøjslængde (med isolerede vægge)	≤ 6 m	≤ 7 m	≤ 7 m
Mål L x B x H	 fig. 16 på side 219		
Vægt	< 30 kg	< 30 kg	< 30 kg
Inspektion/certificering			

	<b>FreshJet FJX7333IHP</b>	<b>FreshJet FJX7433IHP</b>	<b>FreshJet FJX7337IHP</b>	<b>FreshJet FJX7457IHP</b>
Kølekapacitet i henhold til ISO 5151	2200 W	2537 W	3000 W	3500 W
Varmekapacitet i henhold til ISO 5151	2000 W	2285 W	2500 W	3000 W
Vekselstrømsindgangsspænding	220 V ... 240 V / 50 Hz ... 60 Hz			
Mærkestrøm for køling	< 5,9 A	< 6,9 A	< 7,3 A	< 7,5 A

## DA Dometic FJX

	<b>FreshJet FJX7333IHP</b>	<b>FreshJet FJX7433IHP</b>	<b>FreshJet FJX7337IHP</b>	<b>FreshJet FJX7457IHP</b>
Mærkestrøm for varme	< 3,7 A	< 4,7 A	< 5,9 A	< 6,5 A
Påkrævet sikring	Min. 6 A , maks. 16 A	Min. 8 A , maks. 16 A	Min. 8 A , maks. 16 A	Min. 8 A , maks. 16 A
Driftstemperaturområde	-2 °C ... 52 °C			
Kølemiddel	R32			
Kølemiddelmængde	400 g	420 g	480 g	650 g
CO <sub>2</sub> -ækvivalent	0,270 t	0,284 t	0,324 t	0,439 t
Globalt opvarmningspotentiale (GWP)	675			
Kapslingsklasse (tagenhed)	IPX4			
Lydniveau (højeste ventilatorindstilling)	< 70 dB(A)			
Frekvens	2,4 GHz			
Maks. effekt for sendefrekvens	19,14 dBm			
Foreslået maks. køretøjslængde (med isolerede vægge)	≤ 7 m	≤ 7 m	≤ 7 m	> 8 m
Mål L x B x H	 fig. 16 på side 219		 fig. 17 på side 219	 fig. 18 på side 220
Vægt	< 30 kg	< 35 kg	< 35 kg	< 40 kg
Inspektion/certificering				

## Svenska

1	Observera.....	223
2	Förklaring av symboler.....	223
3	Säkerhetsanvisningar.....	224
4	Avsedd användning.....	225
5	Förklaringar av symboler på apparaten.....	225
6	Tekniska gränser och förutsättningar.....	226
7	Teknisk beskrivning.....	226
8	Före den första användningen.....	231
9	Användning.....	232
10	Rengöra takmonterad klimatanläggning.....	238
11	Underhåll.....	239
12	Felsökning.....	243
13	Kassering.....	245
14	Garanti.....	245
15	Tekniska data.....	246

## 1 Observera

Läs och följ noggrant alla instruktioner, direktiv och varningar i den här produkthandboken för att säkerställa att du alltid installerar, använder och underhåller produkten på rätt sätt. Dessa instruktioner **MÅSTE** förvaras tillsammans med produkten.

Genom att använda produkten bekräftar du härmed att du noggrant har läst alla instruktioner, direktiv och varningar och att du förstår och är införstådd med att följa de villkor som anges här. Du är införstådd med att endast använda denna produkt i avsett syfte och i enlighet med instruktionerna, direktiven och varningarna som anges i denna produkthandbok samt i enlighet med alla gällande lagar och bestämmelser. Om du inte läser och följer instruktionerna och varningarna som anges här kan det leda till personskador på dig eller andra, på produkten eller annan egendom i närheten. Denna produkthandbok, inklusive instruktionerna, direktiven och varningarna samt relaterad information, kan ändras och uppdateras. Aktuell produktinformation finns på [documents.dometic.com](http://documents.dometic.com).

## 2 Förklaring av symboler

Ett signalord identifierar säkerhetsmeddelanden och meddelanden om egendomsskada och indikerar även farans allvarlighetsgrad.



### FARA!

Anger en farlig situation som, om den inte kan undvikas, leder till döden eller allvarlig personskada.



### WARNING!

Anger en farlig situation som, om den inte kan undvikas, kan leda till döden eller allvarlig personskada.



### AKTA!

Anger en farlig situation som, om den inte kan undvikas, leder till lindrig eller måttlig personskada.



### OBSERVERA!

Anger en situation som, om den inte kan undvikas, kan leda till materiell skada.



**ANVISNING** Kompletterande information om användning av produkten.

### 3 Säkerhetsanvisningar



**WARNING! Om man underlåter att följa de här varningarna kan följden bli dödsfall eller allvarlig personskada.**

- > **Elektriska apparater är inga leksaker.** Apparaten ska inte användas av personer (inklusive barn) med nedsatt fysisk, sensorisk eller mental förmåga eller med bristande erfarenheter och kunskaper såvida de inte är under uppsikt eller har fått anvisningar.
- > Barn måste hållas under uppsikt så att de inte leker med apparaten.
- > Barn från åtta års ålder, personer med nedsatt fysisk, sensorisk eller mental förmåga, eller personer med bristande erfarenhet och kunskaper får använda den här anordningen förutsatt att de hålls under uppsikt eller om de har fått anvisningar om hur man använder den här anordningen på ett säkert sätt och känner till vilka risker som är förknippade med användningen.
- > Barn får inte utföra rengöringsarbeten utan uppsikt.
- > Alla personer som arbetar med eller bryter ett kylkretslopp ska ha ett giltigt och aktuellt certifikat från ansvarig myndighet, vilket befullmäktigar deras kompetens att hantera kylmedium säkert enligt gällande specifikationer och bestämmelser inom industrin.
- > Underhåll ska endast utföras enligt rekommendationerna från tillverkaren. Underhåll och reparationer som kräver assistans från annan kvalificerad personal ska utföras under övervakning av personen som är ansvarig för användning av antändbara kylmedium.
- > Reparation får endast genomföras av härför utbildad personal, som är förtrogen med de förbundna farorna och de gällande föreskrifterna. Icke fackmässiga reparationer kan medföra allvarliga risker. För reparationservice, kontakta servicecenter i ditt land (se [dometic.com/dealer](http://dometic.com/dealer)).
- > Koppla alltid bort spänningskällan före arbeten på apparaten.
- > Apparaten ska förvaras i utrymmen utan konstant brinnande antändningskällor, t.ex. öppna lågor, en gasanordning under drift eller elektriska värmare under drift.
- > Stick inte håll i eller bränn apparaten.
- > Tänk på att kylmedel kanske inte luktar något.
- > Använd inte apparaten i närheten av antändliga vätskor eller i slutna utrymmen.
- > Se till att inga brännbara föremål är monterade eller finns i närheten av luftutsläppet. Avståndet måste vara minst 50 cm.
- > Håll ventilationsöppningarna fria från hindrande föremål.
- > Skada inte kylkretsen.
- > Under inga omständigheter ska potentiella antändningskällor användas när du letar efter läckor i kylmedelskretsen. En gasbrännare (eller liknande apparater med öppen flamma) får inte användas.
- > Den takmonterade klimatanläggningen ska installeras i ett fordon med golv större än 4 m<sup>2</sup>.



**AKTA! Om man underlåter att följa de här försiktighetsåtgärderna kan följden bli lindrig eller måttlig personskada.**

- > Stick inte in händerna i ventilationsöppningarna, stick inte in några främmande föremål i apparaten.
- > Öppna inte den övre kåpan apparaten om en brand skulle bryta ut. Använd godkända släckningsmedel. Använd inte vatten för att släcka elden.
- > Om elsladden är skadad måste den, av säkerhetsskäl, bytas ut av tillverkaren, tillverkarens kundtjänst eller annan behörig person.
- > Om du har en sjukdom och apparaten innehåller en joniserare bör du kontakta din läkare. Joniseraren kan producera ozon (O<sub>3</sub>) i små mängder. Om du lider av lungsjukdom, astma, hjärtsjukdom,

luftvägssjukdom har luftvägsproblem eller är känslig mot ozon bör du kontakta din läkare för att bestämma om det är säkert för dig att använda av denna apparat.



#### **OBSERVERA! Risk för skada**

- > Använd inga medel för att påskynda avfrostningsprocessen eller för att rengöra, utöver de som tillverkaren rekommenderar.
- > Apparaten ska förvaras så att mekanisk skada undviks.
- > Gör inga ändringar eller ombyggnader på apparaten!
- > Kör aldrig genom en biltvättanläggning om en klimatanläggning har monterats på husbilens tak.
- > Om fel inträffar i kylkretsloppet måste apparaten kontrolleras eller repareras av tillverkaren, tillverkarens servicerepresentant eller liknande kvalificerad personal.

## 4 Avsedd användning

Den takmonterade klimatanläggningen är endast avsedd för installation på ett tak på en husvagn eller husbil för att kyla eller värma.

Den takmonterade klimatanläggningen är **inte** lämplig för tåg, hus och lägenheter. Den takmonterade klimatanläggningen är **inte** lämplig för byggmaskiner, jordbruksmaskiner eller andra arbetsmaskiner.

Den här produkten lämpar sig endast för avsedd användning i enlighet med denna bruksanvisning.

Den här manualen informerar om vad som krävs för att installera och/eller använda produkten på rätt sätt. Felaktig installation eller användning eller felaktigt underhåll kommer leda till att produkten inte fungerar optimalt och riskerar gå sönder.

Tillverkaren åtar sig inget ansvar för personskador eller materiella skador på produkten som uppstår till följd av:

- Felaktig installation, montering eller anslutning, inklusive för hög spänning
- Felaktigt underhåll eller användning av reservdelar som inte är originaldelar från tillverkaren
- Ändringar som utförts utan uttryckligt medgivande från tillverkaren
- Användning för andra ändamål än de som beskrivs i denna bruksanvisning

Dometic förbehåller sig rätten att ändra produktens utseende och specifikationer.

## 5 Förklaringar av symboler på apparaten



A2L

Varning! Material med låg förbränningshastighet.



Läs bruksanvisningen.



Läs servicemanualen.



## 6 Tekniska gränser och förutsättningar

Den takmonterade klimatanläggningen är avsedd för fordon med en taktjocklek på 25 mm ... 60 mm. Den takmonterade klimatanläggningen fungerar vid omgivningstemperaturer mellan  $-2\text{ }^{\circ}\text{C}$  ...  $52\text{ }^{\circ}\text{C}$ . Den takmonterade klimatanläggningen är konstruerad för att monteras horisontalt inom  $\pm 10^{\circ}$ .

## 7 Teknisk beskrivning

Den takmonterade klimatanläggningen matar fordonets innerutrymme med sval eller varm luft utan damm eller smuts som kan avfuktas.

FJX4233M har ingen värmefunktion.

Den takmonterade klimatanläggningen kan sänka temperaturen i fordonet till en viss nivå, beroende på typ av fordon, omgivningstemperaturen och den takmonterade klimatanläggningens kyleffekt. Den takmonterade klimatanläggningen kylar inte längre om utomhustemperaturen är lägre än  $16\text{ }^{\circ}\text{C}$ .

Den takmonterade klimatanläggningen används med följande reglage:

- Kontrollpanel
- Fjärrkontroll (endast vissa modeller, se Lista på modeller sida 226)

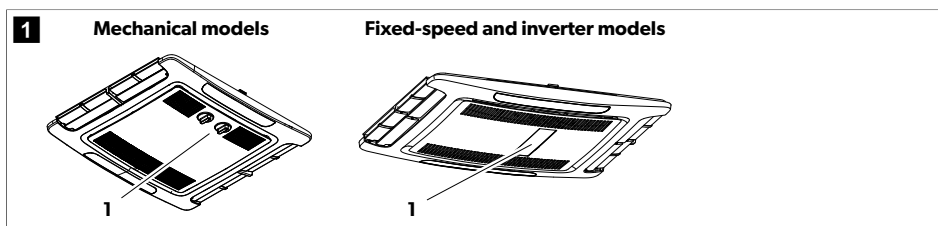

### 7.1 Lista på modeller

Modellerna delas in i mekaniska modeller, med konstant hastighet och modeller med växelriktare.

Följande tabell visar vilken funktion som finns till de specifika modellerna:

- Funktionen är tillgänglig
- Funktionen kan uppgraderas

	FJX4233M	FJX4233EEH	FJX4333EEH	FJX4333E	FJX7333IHP	FJX7337IHP
					FJX7433IHP	FJX7457IHP
	Mekanisk	Konstant hastighet			Växelriktare	
Automatisk		●	●	●		●
Kylning	●	●	●	●		●
Värme		●	●	○		●
Ventilation	●	●	●	●		●
Avfuktning		●	●	●		●
Luftrenare	○	●	●	○		●

	FJX4233M	FJX4233EEH	FJX4333EEH	FJX4333E	FJX7333IHP	FJX7337IHP
					FJX7433IHP	FJX7457IHP
	Mekanisk	Konstant hastighet			Växelriktare	
ADB-belysning		●	●	○		●
Extern belysning						●
Timer		●	●	●		●
Sovläget		●	●	●		●
Soft start			●	○		●

## 7.2 Kontrollpanel

### Kontrollpanel för mekaniska modeller

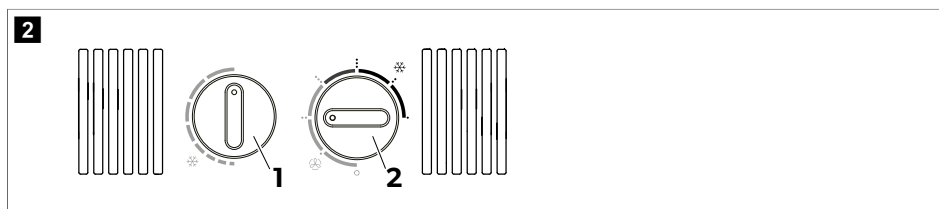





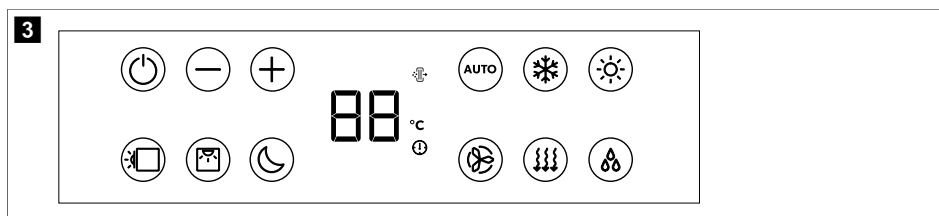









Reglage	Beskrivning
①	Väljer temperaturen. Vrid medurs för högre kylning.
②	Slår på eller stänger av den takmonterade klimatanläggningen och väljer styrka på luftcirkulationen i läget Ventilation (☪) eller styrka på kylningen i läget Kylning (❄).

### Kontrollpanel för modeller med konstant hastighet och växelriktare



Symbol	Beskrivning
⏻	Slår på den takmonterade klimatanläggningen eller ställer den på standby-läge.
+	Ökar det värde som visas för tillfället.
-	Minskar det värde som visas för tillfället.

Symbol	Beskrivning
	Parkoppla med bluetooth/WLAN när båda knapparna trycks ned samtidigt.
	Slå på eller stänga av bakgrundsljuset på takenheten.
	Slå på eller stänga av bakgrundsljuset på luftfördelningslådan.
	Aktiverar sleep-funktionen (endast modeller med sleep-funktion).
	Visar den inställda temperaturen och anger fläktnivån när fläkten har reglerats.
	Anger att luftrenarläget är aktivt.
	Visar att temperaturen visas i grader Celsius.
	Anger att timern är inställd.
	Aktiverar/avaktiverar automatläget (endast modeller med automatläge).
	Aktiverar/avaktiverar kylläget (endast modeller med kylläge).
	Aktiverar/avaktiverar värmeläget (endast modeller med värmeläge).
	Justera fläkthastigheten till Låg, Med, Hög, Turbo eller Auto (visas som 1, 2, 3, 4 eller AA på luftfördelningslådans display under en kort tid vid ändringar).
	Aktiverar/avaktiverar ventilationsläget (endast modeller med ventilationsläge). Cirkulerar luft utan värme eller kylning.
	Aktiverar/avaktiverar avfuktningläget (endast modeller med avfuktningläge).





### 7.3 Fjärrkontroll

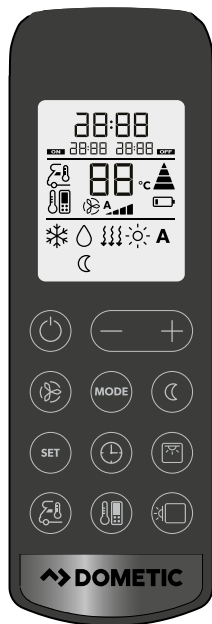











Fjärrkontroll finns bara för vissa modeller, se Lista på modeller sida 226.

4



Reglage och indikeringar  bild. 4 sida 229:



Knapp	Beskrivning
—	<p><b>Display</b></p> <p>Visar följande:</p> <ul style="list-style-type: none"> <li>• Tid</li> <li>• Vald rumstemperatur (målvärde) i °C</li> <li>• Faktisk rumstemperatur</li> <li>• Klimatanläggningsläge</li> <li>• Fläkthastighet</li> <li>• Symboler för aktiva extrafunktioner</li> <li>• Batteristatus</li> </ul>
	Slår på den takmonterade klimatanläggningen eller växlar till standby-läge.
	Ökar det värde som visas för tillfället.
	Minskar det värde som visas för tillfället.
	Väljer fläkthastigheten (Välja fläkthastighet manuellt sida 234).
	Väljer klimatanläggningsläget (endast modeller med automatläge). Motsvarande symbol visas.

Knapp	Beskrivning
	Aktiverar sleep-funktionen (endast modeller med sleep-läge). Symbolen  visas.
	Bekräftar och sparar inställningar.
	Ställer in timern och klockan.
	Slå på eller stänga av bakgrundslyset på luftfördelningslådan.
	Tryck en gång för att visa aktuell innetemperatur. Symbolen  visas. Tryck två gånger för att visa ställa in temperaturen.
	Aktivera funktionen I feel. Symbolen  visas. Med "I feel"-funktionen anpassas måltemperaturen var 10 min till temperaturen som fjärrkontrollen mäter.
	Slå på eller stänga av bakgrundslyset på takenheten.
	Visar att fjärrkontrollens batterier är tomma. Byt batterierna (Byta fjärrkontrollens batterier sida 236).
	Visas att fjärrkontrollen skickar värden till den takmonterade klimatanläggningen.

## 7.4 Driftläge





### Klimatanläggningslägen på mekaniska modeller

Den takmonterade klimatanläggningen har följande klimatanläggningslägen:

Klimatanläggningsläge	Visad symbol	Beskrivning
Kylning		Du anger temperaturen och fläktinställningarna, så kylar den takmonterade klimatanläggningen invändigt till den här temperaturen.
Ventilation		Du anger fläktinställningarna och den takmonterade klimatanläggningen cirkulerar luft utan värme eller kylning.





### Klimatanläggningslägen för modeller med konstant hastighet och växelriktare

Klimatanläggningsläge	Visad symbol	Beskrivning
Automatisk	<b>A</b>	Du anger temperaturen, så ställer den takmonterade klimatanläggningen om inomhustemperaturen till den inställda temperaturen genom kylning eller värme och genom att styra fläkthastigheten.
Kylning		Du anger temperaturen och fläktinställningarna, så kylar den takmonterade klimatanläggningen invändigt till den här temperaturen.

Klimatanläggningsläge	Visad symbol	Beskrivning
Värme		Du anger temperaturen och fläktnställningarna, så värmer den takmonterade klimatanläggningen invändigt till den här temperaturen. Fläkten startar endast efter 2 min (på Låg hastighet) och efter ca 5 min ställer den in sig på den inställda fläkthastigheten (när förångaren har uppnått den ifrågasvarande temperaturen).  Endast för modeller med värmeläge.
Ventilation		Du anger fläktnställningarna och den takmonterade klimatanläggningen cirkulerar luft utan värme eller kylning.
Luftavfuktning		Den takmonterade klimatanläggningen avfuktar luften utan värme eller kylning genom att sänka den relativa luftfuktigheten.
Luftrenare		Den takmonterade klimatanläggningen joniserar luften och samlar därmed in damm och partiklar inklusive bakterier och virus från luften.  Endast för modeller med luftreningsläge.

## 7.5 Extra funktioner

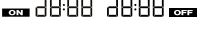
Dessa extra funktioner finns inte för mekaniska modeller.

Extrafunktion	Meddelanden på displayen	Beskrivning
Timer		Den takmonterade klimatanläggningen aktiveras vid inställd tidpunkt.
		Den takmonterade klimatanläggningen stängs av vid inställd tidpunkt.
		Den takmonterade klimatanläggningen aktiveras och stängs av vid inställda tidpunkter.
Sovläget		Under sovläget reduceras fläkthastigheten och kompressorhastigheten så att bullernivåerna reduceras och det blir lättare att sova.
I Feel		Fjärrkontrollen mäter rumstemperaturen och skickar värdet var 10 min till den takmonterade klimatanläggningen. Den takmonterade klimatanläggningen anpassar måltemperaturen till detta mätvärde.
Soft start		Endast för modeller med soft start-läge.  Toppströmmen vid kompressorns start reduceras med hjälp av startfunktionen. Om en generator används som strömförsörjning överbelastar inte generatoren.

## 8 Före den första användningen

### Kontroller före idrifttagandet

Observera följande innan den takmonterade klimatanläggningen startas:

- > Kontrollera om försörjningsspänningen och frekvensen motsvarar de specificerade värdena i Tekniska data sida 246.
- > Kontrollera att det inte finns några hinder vid luftintagen och luftmunstyckena. Ventilationsgaller får under inga omständigheter vara blockerade för att säkerställa att den takmonterade klimatanläggningen kan köras med maxeffekt.

## Förbereda fjärrkontrollen

Endast för modeller med fjärrkontroll

- > Sätt in batterierna (Byta fjärrkontrollens batterier sida 236).

## Ställ in klockan

Endast för modeller med timerläge.

- > Ställ in aktuell tid (Ställa in aktuell tid sida 234).

# 9 Användning

## 9.1 Tips för bättre prestanda

För att optimera prestanda för den takmonterade klimatanläggningen följer du tipsen nedan:

- Förbättra värmeisoleringen på fordonet genom att täta spalter och hänga reflekterande rullgardiner eller gardiner framför fönstren.
- Välj passande temperatur och fläktsteg.
- Rikta in munstyckena på ett lämpligt sätt.
- Se till att luftmunstycket och luftintag inte täcks över av tyg, papper eller andra material.

Endast för mekaniska modeller

- Om fordonet har stått i solljus under längre tid använder du den takmonterade klimatanläggningen i ventilationsläget (⏏) med fönstren öppna ett tag innan du byter till kylsläget (❄️).
- Öppna i längsta möjliga mån inte dörrar eller fönster i läget Kylning (❄️).

## 9.2 Grundläggande anvisningar för användning

Det finns tre olika driftslägen för de mekaniska modellerna:

Driftläge	Beskrivning
Av	Den takmonterade klimatanläggningen är avstängd.
Kylning	Den takmonterade klimatanläggningen kyler innerutrymmet.
Ventilation	Den takmonterade klimatanläggningen cirkulerar luft utan kylning.

Modeller med fast hastighet och modeller med växleriktare har två driftslägen:

Driftläge	Beskrivning
Standby	Den takmonterade klimatanläggningen är redo för drift och kan startas med fjärrkontrollen. Omgivningsbelysningen kan användas. Fjärrkontrollen är också i läget standby men du kan slå på fjärrkontrollen oberoende av den takmonterade klimatanläggningen.
På	Med hjälp av den takmonterade klimatanläggningen klimatiseras inomhusluften.

## 9.3 Mekaniska modeller

Informationen i detta kapitel gäller endast FJX4233M takmonterade klimatanläggningar.

### 9.3.1 Slå på och stänga av den takmonterade klimatanläggningen

Den takmonterade klimatanläggningen har två klimatanläggningslägen:

- Ventilationsläge (🌀)
- Kylläge (❄️)



**ANVISNING** Innan du byter från ventilationsläge till kylläge eller omvänt, vänta minst 30 s. Annars kan omkopplingsströmmen göra att säkringen går.

Varje läge har tre inställningar:

- ..: Lågt
  - ...: Medel
  - ....: Hög
- > För att slå på, vrid reglaget ⌚ till ventilationsläget (🌀) eller till kylläget (❄️) och välj önskade inställningar.
- > Den takmonterade klimatanläggningen slås på och körs med de värden som var inställda när den sist stängdes av.
- > För att stänga av, vrid reglaget ⌚ till position 0.

### 9.3.2 Ställa in temperaturen

- > Vrid reglaget ⌚ till önskad position. Vrid reglaget medurs för att få en lägre temperatur.
- > Temperaturen är inställd i den takmonterade klimatanläggningen.

## 9.4 Modeller med konstant hastighet och växelriktare

Informationen i detta kapitel gäller modeller med konstant hastighet och växelriktare.

### 9.4.1 Med fjärrkontrollen

Observera följande anvisningar vid hantering av fjärrkontrollen:

- Peka med fjärrkontrollen mot IR-mottagaren på kontrollpanelen.
  - Inställningarna och värdena överförs direkt till den takmonterade klimatanläggningen när du trycker på en knapp.
  - Den takmonterade klimatanläggningen avger en ton för att bekräfta att data har tagits emot.
  - Värdena ökar eller minskar fortare om du trycker på och håller fast knapparna + eller -.
  - I standby-läget är fjärrkontrollens display inte aktiv. Du kan koppla fjärrkontrollen till standby oberoende av den takmonterade klimatanläggningen.
- > För att endast koppla fjärrkontrollen till eller från standby, tryck på knappen ⌚ utan att rikta den mot kontrollpanelens IR-mottagare.

### 9.4.2 Slå på den takmonterade klimatanläggningen och koppla den till standby



#### ANVISNING

- När den takmonterade klimatanläggningen sätts på kommer den att användas med de värden du har ställt in.
  - Det är endast möjligt att stänga av den takmonterade klimatanläggningen genom att bryta strömmen.
- > Tryck på knappen ⌚ på fjärrkontrollen eller på ⌚ på kontrollpanelen för att växla den takmonterade klimatanläggningen mellan aktiverings- och standbyläget.

### 9.4.3 Välja driftläge

- > Välj önskat klimatanläggningsläge med hjälp av knappen MODE (se Driftläge sida 230).
- > Den takmonterade klimatanläggningen avger en ton för att bekräfta att värdena har tagits emot. Den takmonterade klimatanläggningen ställs på önskat driftläge.



### 9.4.4 Välja fläkthastighet manuellt

I alla lägen förutom i automatläget (A) och avfuktarläget (Δ) kan fläkthastigheten väljas manuellt.

Meddelanden på displayen	Beskrivning
	Låg fläkthastighet
	Medium fläkthastighet
	Hög fläkthastighet.
	Turbo fläkthastighet.
	Automatläge (fläkthastigheten justeras beroende på omgivningstemperaturen).

- > Tryck på knappen ⊕ på fjärrkontrollen eller knappen ⊕ på kontrollpanelen för att välja önskad fläkthastighet.
- ✓ Den takmonterade klimatanläggningen avger en ton för att bekräfta att värdena har tagits emot.

Den nya fläkthastigheten har ställts in.

### 9.4.5 Ställa in temperaturen

I automatikläget (A), kylsläget (\*), värmeläget (:⊘:) och avfuktarläget (Δ) kan du specificera en temperatur mellan 16 °C och 31 °C.

- > Använd knapparna + eller – på fjärrkontrollen för att ställa in önskad temperatur.
- ✓ Den takmonterade klimatanläggningen avger en hög ton för att bekräfta att värdena har tagits emot. Temperaturen är inställd i den takmonterade klimatanläggningen.

### 9.4.6 Ställa in aktuell tid

För timerprogrammeringen måste aktuell tid stämma på fjärrkontrollen. Tiden visas på fjärrkontrollens display.

1. Tryck och håll fast knappen ⊕ för att komma till tidsinställningsläget.
- ✓ Tiden blinkar på fjärrkontrollens display.
2. Använd knapparna + eller – för att ställa in tiden. Håll in knappen + eller – längre än 2 s för att öka respektive minska tiden snabbare.
3. Trycka på knappen **SET** för att bekräfta tiden.

### 9.4.7 Ställa in timern



Med timer-funktionen kan du ställa in önskad tid för klimatseringen. Du kan specificera aktiveringstiden, koppla-till-standby-tiden eller båda värdena.

Timer-funktionen ställs in via fjärrkontrollen.





**ANVISNING** Fjärrkontrollen återgår till det ursprungliga läget om du inte trycker på någon knapp på fjärrkontrollen på 15 s när du konfigurerar timern.





### Ställa in aktiveringstimeren

1. Välj klimatanläggningsläge och ange alla värden som behövs (t.ex. temperatur).
2. Vid behov, koppla om den takmonterade klimatanläggningen till standby.  
Det går endast att ställa in aktiveringstimeren om den takmonterade klimatanläggningen är i **standbyläget**.
3. Tryck en gång på knappen .  
✓ Symbolen **ON**  blinkar på fjärrkontrollens display.
4. Använd knapparna + eller – för att ställa in tiden när den takmonterade klimatanläggningen ska slås på.
5. Tryck på knappen .  
Aktiveringstiden är inställd. Den takmonterad klimatanläggningen kommer att sättas på med de valda inställningarna vid den angivna tiden.



### Ställa in växla-till-standbyläget-timern

1. Vid behov, slå på den takmonterade klimatanläggningen.  
Koppla till standby-timern kan bara ställas in om den takmonterade klimatanläggningen är **på**.
2. Tryck två gånger på knappen .  
✓ Symbolen  blinkar på fjärrkontrollens display.
3. Använd knapparna + eller – för att ställa in tiden när den takmonterade klimatanläggningen ska kopplas om till standby.
4. Tryck på knappen .  
Timern för koppla om till standby är inställd. Den takmonterad klimatanläggningen kopplas om till standby vid inställd tidpunkt.

### Ställa in aktiverings- och växla-till-standbyläget-timern

1. Välj önskat klimatanläggningsläge och alla nödvändiga värden (t.ex. temperatur).
2. Tryck tre gånger på knappen .  
✓ Symbolen **ON**  **OFF** visas på fjärrkontrollens display. ON-symbolen blinkar.
3. Använd knapparna + eller – för att ställa in tiden när den takmonterade klimatanläggningen ska slås på.
4. Tryck på knappen .  
✓ **OFF**-symbolen blinkar.
5. Använd knapparna + eller – för att ställa in tiden när den takmonterade klimatanläggningen ska kopplas om till standby.
6. Tryck på knappen .  
✓ Du har ställt in aktiverings- och växla-till-standbyläget-timern Den takmonterade klimatanläggningen kommer att användas under den angivna tidsperioden.

### Ta bort timern







- > För att **avbryta** inställd timer, tryck på knappen  en gång.
- ✓ Symbolerna **ON**  **OFF** försvinner. De förinställda värdena raderas.

## 9.4.8 Ställa in sleep-funktionen

Sleep-funktionen kan endast aktiveras i kylläget (❄️) eller värmeläget (☀️).

Sleep-funktionen begränsar fläkthastigheten till en lägre nivå så att bullernivåerna sänks för en bättre sömn.

**Endast för modeller med växelriktare:** Sleep-funktionen begränsar även kompressorns hastighet.

- > Tillvägagångssätt för att aktivera sleep-funktionen:
  - a) Ställ in önskad temperatur (Ställa in temperaturen sida 234).
  - b) Tryck på knappen  på fjärrkontrollen eller knappen  på kontrollpanelen.
- ✓ Symbolen  visas på fjärrkontrollens display. Sovfunktionen är aktiverad.
- > För att avaktivera sleep-funktionen, tryck på knappen  eller  på fjärrkontrollen eller knappen  på kontrollpanelen.
- ✓ Symbolen  försvinner på fjärrkontrollens display. Sleep-funktionen är avaktiverad.

### 9.4.9 Aktivera funktionen I feel

I denna funktion mäter fjärrkontrollen rumstemperaturen och skickar värdet var 10:e minut till den takmonterade klimatanläggningen. Den takmonterade klimatanläggningen anpassar måltemperaturen till detta mätvärde. Funktionen "I feel" är endast aktiv när temperaturen ligger mellan +18 °C och +29 °C.

Fjärrkontrollen ska inte befinna sig på en plats i rummet som är mycket varmare eller kallare än den genomsnittliga rumstemperaturen. Den får t.ex. inte ligga i solen eller framför den takmonterade klimatanläggningen.

När temperaturen ökar över +29 °C eller sjunker under +18 °C, avaktiveras funktionen "I feel". Symbolen  blinkar tre gånger på displayen och stängs sedan av.

1. Tryck på knappen.
- ✓ Funktionen "I feel" är aktiverad.

Symbolen  visas på displayen.

2. Lägg fjärrkontrollen så att den pekar mot IR-mottagaren på kontrollpanelen. Annars kan inte värdena skickas till den takmonterade klimatanläggningen.

### 9.4.10 Använda bakgrundsbelysningen









#### **WARNING! Risk för personskada**

Det är förbjudet enligt lag att använda extern belysning vid körning av fordonet.

Knappen  på fjärrkontrollen är aktiv även när fjärrkontrollen är avstängd.

#### **Endast för modeller med ADB-belysning:**

- > Om du vill sätta på eller släcka den interna belysningen trycker du på knappen  på fjärrkontrollen eller kontrollpanelen.
- ✓ Symbolen  blinkar en gång på fjärrkontrollens display när den interna belysningen är **på**.
- > Så här dimrar du den interna belysningen:
  - a) Tryck på knappen  på fjärrkontrollen eller kontrollpanelen i 3 s .
  - b) När du trycker på knappen  på fjärrkontrollen trycker du på knappen  för att dimra den interna belysningen mellan 50 % och 100 % .
  - c) När du trycker på knappen  på kontrollpanelen ändras ljusstyrkan för den interna belysningen mellan 50 % och 100 % . Släpp knappen  när önskad ljusstyrka är uppnådd.

#### **Endast för modeller med växelriktare:**

- > Om du vill sätta på eller stänga av den externa belysningen trycker du på knappen  på kontrollpanelen.

### 9.4.11 Byta fjärrkontrollens batterier



**ANVISNING** Fjärrkontrollens display kommer fortsätta lysa även när batterierna håller på att ta slut. Byt batterier när indikeringen låg batterinivå visas på fjärrkontrollen.

> Byt ut batterierna enligt bilden.

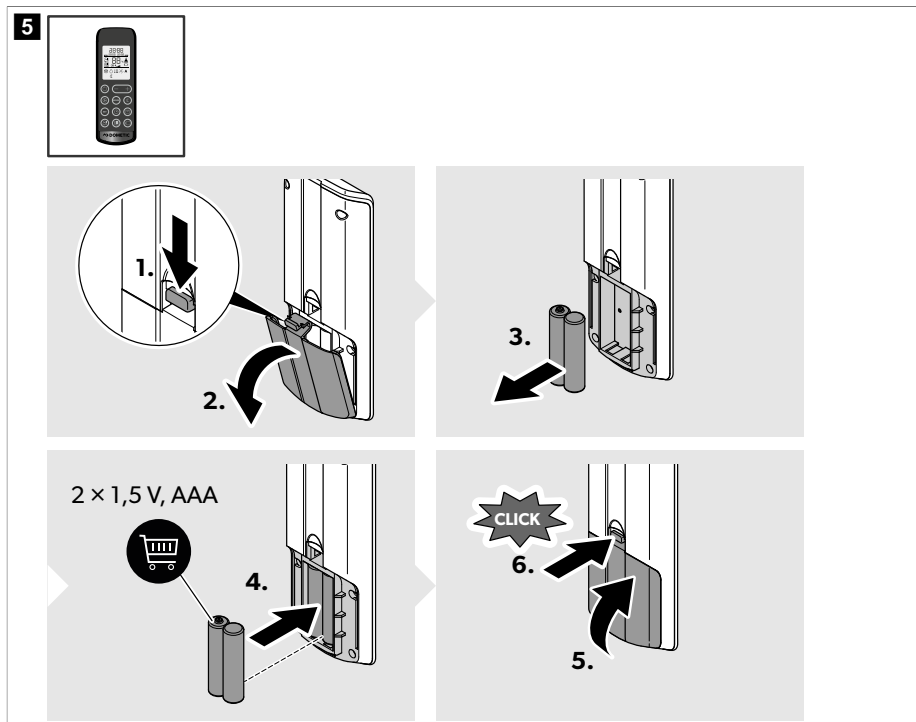

✓ På displayen visas alla symboler i 5 s.



Skydda miljön! Varken laddningsbara batterier eller andra batterier hör hemma i hushållssoporna. Lämna dina förbrukade eller defekta (laddningsbara) batterier till återförsäljaren eller till ett samlingsställe.

## 9.5 Reglera luftförsörjningen i fordonet

Luftflödet kan ställas in längs med taket eller mot golvet.

- > Vrid på spjälorna i luftmunstyckena separat i önskad riktning.

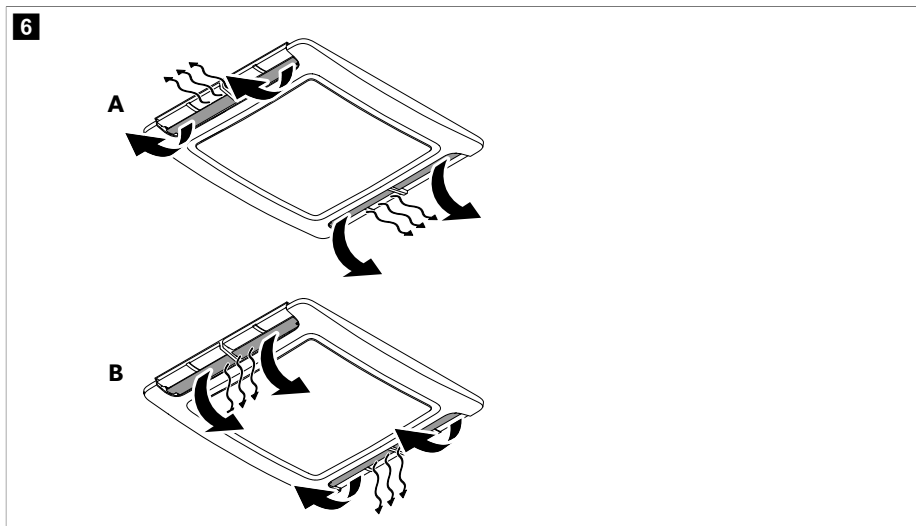

## 10 Rengöra takmonterad klimatanläggning



### **OBSERVERA! Risk för skada**

- > Använd inga medel för att påskynda avfrostningsprocessen eller för att rengöra, utöver de som tillverkaren rekommenderar.
- > Använd inte högtrycksvätt för att rengöra den takmonterade klimatanläggningen. Den takmonterade klimatanläggningen kan skadas om det kommer in vatten i den.
- > Använd inga vassa eller hårda föremål för rengöring, använd inga skarpa rengöringsmedel; den takmonterade klimatanläggningen kan skadas.
- > Använd inte bensin, diesel eller lösningsmedel.

1. Ta regelbundet bort löv och annan smuts från den takmonterade klimatanläggningens luftintag och ventilationsgaller. Skada inte ventilationsgallret under rengöringen.

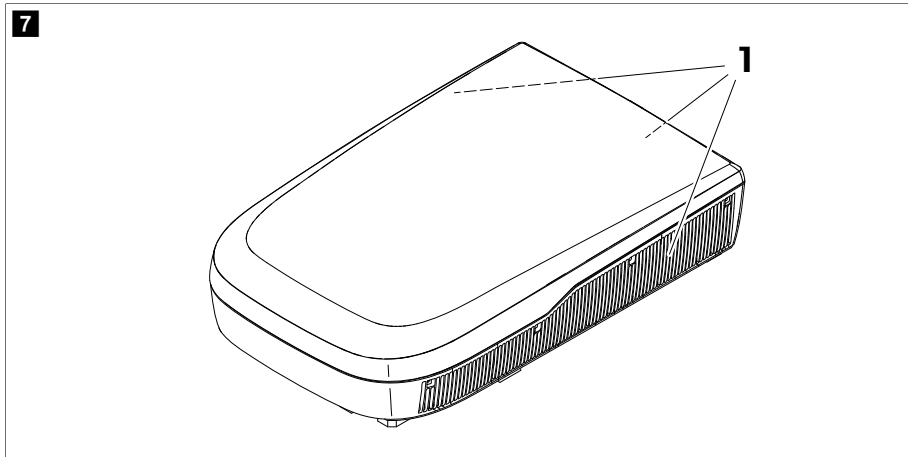

2. Rengör den takenheten och luftfördelningslådan då och då med en fuktig trasa. Använd endast vatten med lite rengöringsmedel.
3. **Endast för modeller med fjärrkontroll:** Rengör fjärrkontrollen då och då med en fuktig trasa. Rengör displayen med rengöringsduk för glas.
4. **Endast för modeller med luftfördelningslåda:** Rengör luftfördelningslådans display då och då med mildt rengöringsmedel och varmt vatten. Displayen är gjord av akrylglas och kan skadas av vanliga hushållskemikalier, som t.ex. Fönsterputsmedel, alkohol, vissa tensider, organiska lösningsmedel och mjukgörare.

## 11 Underhåll



### **WARNING! Risk för personskada**

Annat underhåll än det som beskrivs här får endast genomföras av härför utbildad personal, som är förtrogen med riskerna vid hantering av köldmedier och klimatanläggningar och känner till gällande föreskrifter.

**Intervall**

Regelbundet

**Kontroll/underhåll**

Kontrollera att avloppskanalerna för kondensvattnet (1) på den takmonterade klimatanläggningens sidor är fria från smuts och att kondensvattnet kan rinna ut.

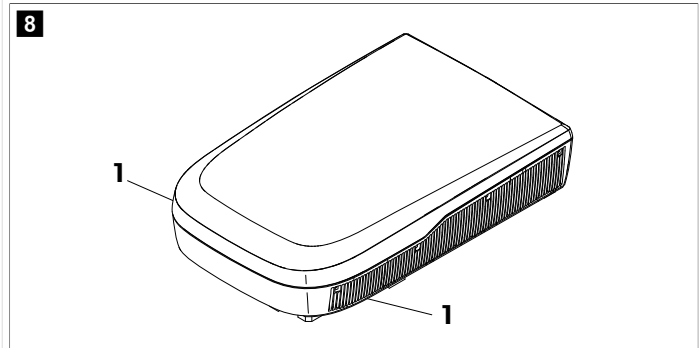

**Intervall**

Regelbundet

(endast för mekaniska modeller)

**Kontroll/underhåll**

Gör rent filtret i luftfördelningslådan.

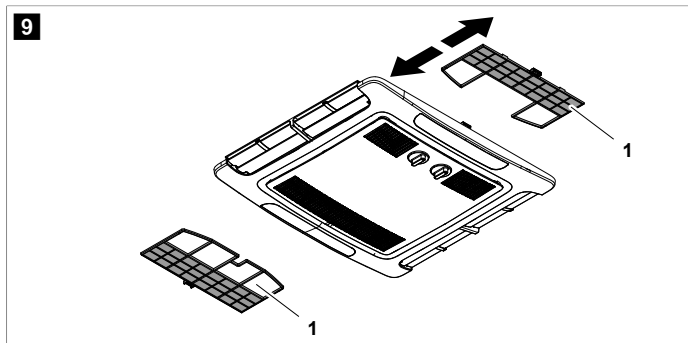

1. Ta bort filtren (1 i bild. 9 sida 241).
2. Rengör filtren med ett rengöringsmedel och låt dem torka.
3. Skjut tillbaka de torra filtren (1 i bild. 9 sida 241). Om filtret är böjt tar du bort ventilationsgallret (1 i bild. 10 sida 241) och trycker framsiden av filtret uppåt medan du skjuter tillbaka det på plats (1 i bild. 11 sida 241).

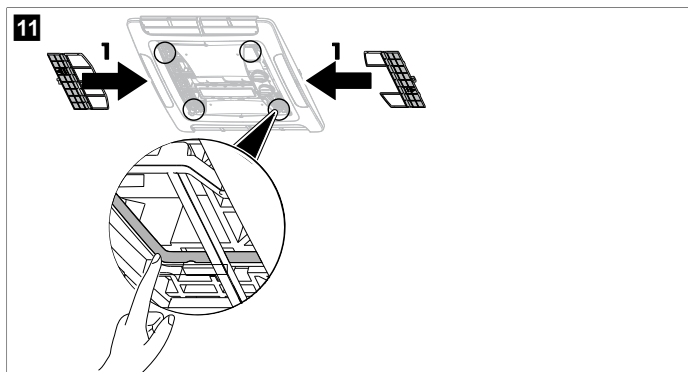
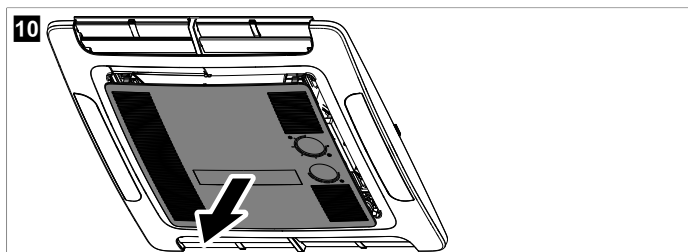



**Intervall**





Regelbundet

(endast för modeller med konstant hastighet och växellåda)

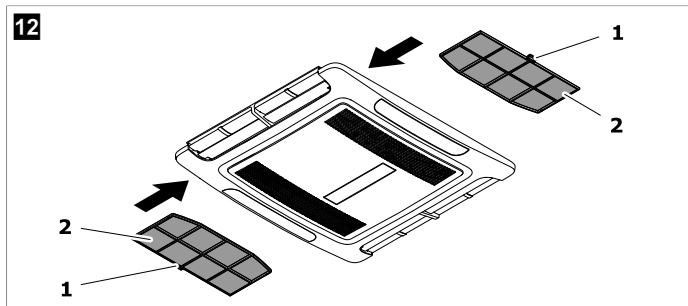
**Kontroll/underhåll**

Gör rent filtret i luftfördelningslådan.



1. Sätt in en skruvmejsel i handtaget (1 i  bild. 12 sida 242) för att dra ut filtren (2 i  bild. 12 sida 242) något.
2. Ta bort filtren för hand.
3. Rengör filtren med ett rengöringsmedel och låt dem torka.
4. Skjut tillbaka de torra filtren (  bild. 12 sida 242). Om filtret är böjt, tryck framsidan av filtret uppåt medan du skjuter tillbaka det på plats (  bild. 14 sida 242).

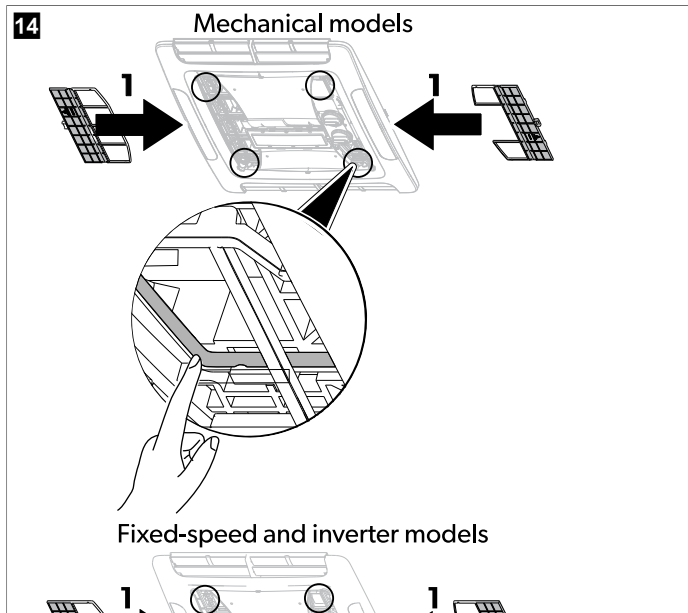
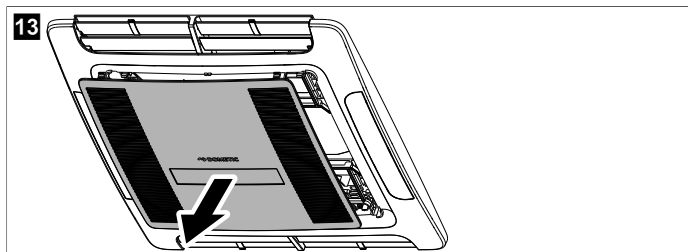

Intervall	Kontroll/underhåll
En gång per år	<ul style="list-style-type: none"> <li>• Underhåll värmeväxlaren till den takmonterade klimatanläggningen på en specialverkstad.</li> <li>• Kontrollera att tätningarna mellan den takmonterade klimatanläggning och fordonets tak inte har sprickor eller är skadade.</li> <li>• Kontrollera att fästskruvarna är åtdragna med korrekt vridmoment (2,5 Nm ± 0,3 Nm) och justera vid behov.</li> </ul>

## 12 Felsökning

Fel	Möjlig orsak	Lösning
Kylar inte tillräckligt	Den takmonterade klimatanläggningen har inte ställts in på kylning.	Ställ in den takmonterade klimatanläggningen på kylning.
	Omgivningstemperaturen är högre än 52 °C.	Den takmonterade klimatanläggningen är bara avsedd för en omgivningstemperatur på upp till 52 °C.
	Den inställda temperaturen är högre än rumstemperaturen.	Välj en lägre temperatur.
	Omgivningstemperaturen är lägre än 16 °C.	Den takmonterade klimatanläggningen är endast utformad för kylning vid omgivningstemperaturer på över 16 °C.
	En temperaturgivare är defekt.	Kontakta en auktoriserad servicerepresentant eller Dometic.
	Förångarfläkten är skadad.	Kontakta en auktoriserad servicerepresentant eller Dometic.
	Kondensatorfläkten är skadad.	Kontakta en auktoriserad servicerepresentant eller Dometic.
<b>Endast för modeller med värmeläge:</b> Värmer inte tillräckligt	Den takmonterade klimatanläggningen har inte ställts in på värme.	Ställ in den takmonterade klimatanläggningen på värme.
	Omgivningstemperaturen är lägre än -2 °C.	Den takmonterade klimatanläggningen är endast utformad för omgivningstemperaturer på över -2 °C.
	Den inställda temperaturen är lägre än rumstemperaturen.	Välj en högre temperatur.
	En temperaturgivare är defekt.	Kontakta en auktoriserad servicerepresentant eller Dometic.
	Förångarfläkten är skadad.	Kontakta en auktoriserad servicerepresentant eller Dometic.
Svagt luftflöde	Luftintagen är igentäppta eller blockerade.	Ta bort löv och annan smuts från den takmonterade klimatanläggningens ventilationsgaller.
	Fläkten är defekt.	Kontakta en auktoriserad servicerepresentant eller Dometic.
Det kommer in vatten i fordonet.	Utloppsöppningarna för kondensvatten är tilltäppta.	Rengör utloppsöppningarna för kondensvatten.

Fel	Möjlig orsak	Lösning
	Tätningarna skadade.	Kontakta en auktoriserad servicerepresentant eller Dometic.
Den takmonterade klimatanläggningen startar inte.	Ingen strömförsörjning ansluten.	Kontrollera strömtillförseln.
	Spänningen är för låg (< 200 V).	Strömförsörjningen på campingplatsen är inte tillräcklig.
	Spänningsomvandlaren defekt.	Kontakta en auktoriserad servicerepresentant eller Dometic.
	En temperaturgivare är defekt.	Kontakta en auktoriserad servicerepresentant eller Dometic.
	Strömförsörjningens elektriska säkring är för låg.	<ul style="list-style-type: none"> <li>&gt; Strömförsörjningen på campingplatsen är överbelastad. Kontrollera strömförsörjningen på campingplatsen.</li> <li>&gt; Rulla i förekommande fall ut elkablvindan.</li> <li>&gt; Minska de aktiva elförbrukarna i fordonet.</li> <li>&gt; Det elektriska skyddet på campingplatsen är inte tillräckligt. Kontrollera det elektriska skyddet på campingplatsen.</li> </ul>
Den takmonterade klimatanläggningen stänger inte av.	En temperaturgivare är defekt.	Kontakta en auktoriserad servicerepresentant eller Dometic.
	Strömförsörjningens elektriska säkring är för låg.	Kontakta en auktoriserad servicerepresentant eller Dometic.
<b>Endast för modeller med konstant hastighet och växelriktare:</b> Den takmonterade klimatanläggningen stängs av om och om igen.	Frostgivaren har aktiverats.	Utomhustemperaturen är för låg eller också är alla luftmunstycken stängda.
Displayen visar: P0	Övertemperatur eller överström på IPM-modulen	Kontakta en auktoriserad servicerepresentant eller Dometic.
Displayen visar: P1	Underspänningskydd	Kontrollera med campingplatsens ledning om spänningen vid campingplatsen är tillräcklig.
Displayen visar: P2	Överströmskydd växelströmsenhet	Kontakta en auktoriserad servicerepresentant eller Dometic.
Displayen visar: P4	Överhettningsskydd urladdningsrör	Kontakta en auktoriserad servicerepresentant eller Dometic.
Displayen visar: P5	Skydd för förångarspole (kylningsläge)	Kontakta en auktoriserad servicerepresentant eller Dometic.
Displayen visar: P6	Skydd för kondensorspole (kylningsläge)	Kontakta en auktoriserad servicerepresentant eller Dometic.
Displayen visar: P7	Skydd för förångarspole (uppvärmningsläge)	Kontakta en auktoriserad servicerepresentant eller Dometic.

Fel	Möjlig orsak	Lösning
Displayen visar: P9	Drivning kompressor avvikande eller kompressor startar inte	Kontakta en auktoriserad servicerepresentant eller Dometic.
Displayen visar: E0	Kommunikationsfel	Kontakta en auktoriserad servicerepresentant eller Dometic.
Displayen visar: E1	Fel på rumstemperaturgivare	Kontakta en auktoriserad servicerepresentant eller Dometic.
Displayen visar: E2	Fel på temperaturgivare förångarspole	Kontakta en auktoriserad servicerepresentant eller Dometic.
Displayen visar: E3	Fel på temperaturgivare kondensorspole	Kontakta en auktoriserad servicerepresentant eller Dometic.
Displayen visar: E7	Fel på temperaturgivare utomhus	Kontakta en auktoriserad servicerepresentant eller Dometic.
Displayen visar: E8	Fel på temperaturgivare urladdningsrör	Kontakta en auktoriserad servicerepresentant eller Dometic.
Displayen visar: E9	Fel på drivning kompressor eller IPM-modul	Kontrollera med campingplatsens ledning om spänningen vid campingplatsen är tillräcklig.
Displayen visar: EA	Fel på strömsensor	Kontakta en auktoriserad servicerepresentant eller Dometic.
Displayen visar: EE	Fel på EEPROM utomhus	Kontakta en auktoriserad servicerepresentant eller Dometic.
Displayen visar: EL	LIN-BUS/CI-BUS kommunikationsfel	Kontakta en auktoriserad servicerepresentant eller Dometic.

## 13 Kassering



Placera förpackningsmaterialet i motsvarande återvinningsbehållare om möjligt. Kontakta ett lokalt återvinningscenter eller specialiserad återförsäljare för information om hur man kasserar produkten i enlighet med gällande bestämmelser.



Skydda miljön! Varken laddningsbara batterier eller andra batterier hör hemma i hushållssoporna. Lämnna dina förbrukade eller defekta (laddningsbara) batterier till återförsäljaren eller till ett samlingsställe.

## 14 Garanti

Den lagstadgade garantitiden gäller. Kontakta tillverkarens filial i ditt land (se [dometic.com/dealer](http://dometic.com/dealer)) eller din återförsäljare om produkten är defekt.

För reparations- och garantibehandling skickar du med följande dokument när du returnerar produkten:

- En kopia på fakturan med inköpsdatum
- En reklamationsbeskrivning eller felbeskrivning

Observera att självständiga eller icke professionella reparationer kan påverka säkerheten och leda till att garantin blir ogiltig.

## 15 Tehniska data

15

FreshJet FJX4233M

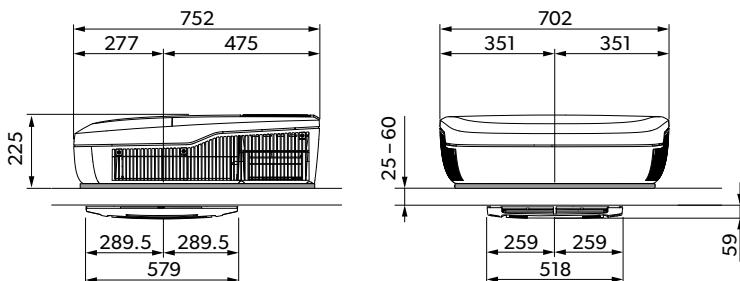

16

FJX4233EEH, FJX4333E(EH), FJX7333IHP, FJX7433IHP

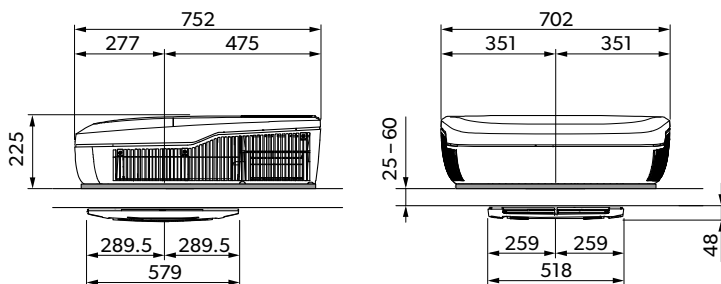

17

FreshJet FJX7337IHP

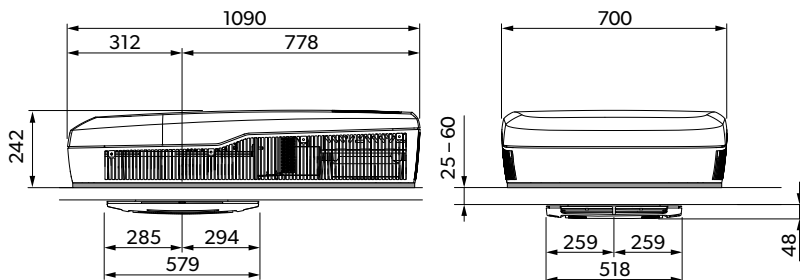

18

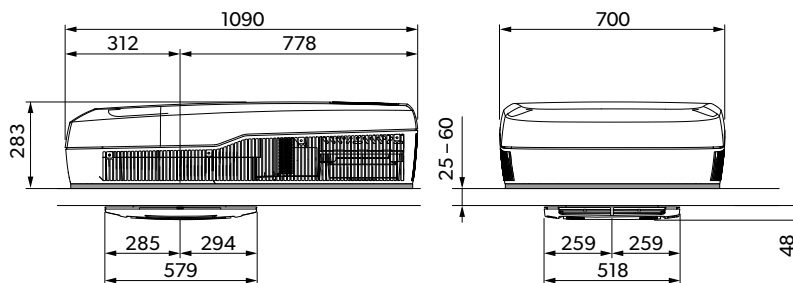

## FreshJet FJX7457IHP





Den här produkten innehåller fluorerade växthusgaser.





Kylenheten är hermetiskt tillsluten.

Dometic (Zhuhai) Technology Co., Ltd. försäkrar härmed att radioutrustningen av typ FJX4233M, FJX4233EEH, FJX4333EEH, FJX4333E, FJX7333IHP, FJX7433IHP, FJX7337IHP, FJX7457IHP överensstämmer med direktivet 2014/53/EU. Hela texten till EU-försäkringen om överensstämmelse finns på internetadressen: [documents.dometic.com](http://documents.dometic.com)

	<b>FreshJet FJX4233M</b>
Kyleffekt enligt ISO 5151	1500 W
Ingående växelspanning	220 V ... 240 V / 50 Hz
Nominell ström vid kylning	3,1 A
Säkringskrav	Min. 4 A, max. 16 A
Drifttemperatur	-2 °C ... 52 °C
Köldmedium	R410a
mängden köldmedium	380 g
CO <sub>2</sub> -ekvivalent	0,793 t
Global uppvärmningspotential (GWP)	2088
Skyddsklass (takenhet)	IPX4
Bullernivå (högsta fläktläge)	< 70 dB(A)
Frekvens	2,4 GHz
Maximal radiofrekvenseffekt	19,14 dBm
Rekommenderad maximal fordonslängd (med isolerade väggar):	≤ 5 m
Mått L x B x H	 bild. 15 sida 246
Vikt	< 30 kg
Besiktning/certifiering	 

	<b>FreshJet FJX4233EEH</b>	<b>FreshJet FJX4333EEH</b>	<b>FreshJet FJX4333E</b>
Kyleffekt enligt ISO 5151	1700 W	2200 W	2200 W
Värmeeffekt enligt ISO 5151	800 W	1000 W	-
Ingående växelspänning	220 V ... 240 V / 50 Hz		
Nominell ström vid kylning	3,4 A	4,6 A	4,6 A
Nominell ström vid uppvärmning	3,7 A	4,4 A	-
Säkringskrav	Min. 4 A , max. 16 A	Min. 5 A , max. 16 A	Min. 5 A , max. 16 A
Drifttemperatur	-2 °C ... 52 °C		
Köldmedium	R32		
mängden köldmedium	320 g	360 g	360 g
CO <sub>2</sub> -ekvivalent	0,216 t	0,243 t	0,243 t
Global uppvärmningspotential (GWP)	675		
Skyddsklass (takenhet)	IPX4		
Bullernivå (högsta fläktläge)	< 70 dB(A)		
Frekvens	2,4 GHz		
Maximal radiofrekvenseffekt	19,14 dBm		
Rekommenderad maximal fordonslängd (med isolerade vägar):	≤ 6 m	≤ 7 m	≤ 7 m
Mått L x B x H	 bild. 16 sida 246		
Vikt	< 30 kg	< 30 kg	< 30 kg
Besiktning/certifiering	 		

	<b>FreshJet FJX7333IHP</b>	<b>FreshJet FJX7433IHP</b>	<b>FreshJet FJX7337IHP</b>	<b>FreshJet FJX7457IHP</b>
Kyleffekt enligt ISO 5151	2200 W	2537 W	3000 W	3500 W
Värmeeffekt enligt ISO 5151	2000 W	2285 W	2500 W	3000 W
Ingående växelspänning	220 V ... 240 V / 50 Hz ... 60 Hz			
Nominell ström vid kylning	< 5,9 A	< 6,9 A	< 7,3 A	< 7,5 A
Nominell ström vid uppvärmning	< 3,7 A	< 4,7 A	< 5,9 A	< 6,5 A
Säkringskrav	Min. 6 A , max. 16 A	Min. 8 A , max. 16 A	Min. 8 A , max. 16 A	Min. 8 A , max. 16 A
Drifttemperatur	-2 °C ... 52 °C			
Köldmedium	R32			
mängden köldmedium	400 g	420 g	480 g	650 g
CO <sub>2</sub> -ekvivalent	0,270 t	0,284 t	0,324 t	0,439 t

	FreshJet FJX7333IHP	FreshJet FJX7433IHP	FreshJet FJX7337I- HP	FreshJet FJX7457IHP
Global uppvärmningspotential (GWP)	675			
Skyddsklass (takenhet)	IPX4			
Bullernivå (högsta fläktläge)	< 70 dB(A)			
Frekvens	2,4 GHz			
Maximal radiofrekvensseffekt	19,14 dBm			
Rekommenderad maximal fordonslängd (med isolerade väggar):	≤ 7 m	≤ 7 m	≤ 7 m	> 8 m
Mått L x B x H	 bild. 16 sida 246		 bild. 17 sida 246	 bild. 18 sida 247
Vikt	< 30 kg	< 35 kg	< 35 kg	< 40 kg
Besiktning/certifiering				



## Norsk

1	Viktige merknader.....	250
2	Symbolforklaring.....	250
3	Sikkerhetsinstruksjoner.....	251
4	Forskriftsmessig bruk.....	252
5	Symbolforklaring på apparatet.....	252
6	Tekniske begrensninger og betingelser.....	253
7	Teknisk beskrivelse.....	253
8	Før første gangs bruk.....	258
9	Betjening.....	259
10	Rengjøring av takklimaenlegget.....	265
11	Vedlikehold.....	266
12	Feilretting.....	270
13	Avfallshåndtering.....	272
14	Garanti.....	272
15	Tekniske spesifikasjoner.....	273

## 1 Viktige merknader

Vennligst les disse instruksjonene nøye og følg alle anvisninger, retningslinjer og advarsler i denne produktveiledningen for å sikre at du installerer, bruker og vedlikeholder produktet ordentlig til enhver tid. Disse instruksjonene MÅ alltid følge med produktet.

Ved å bruke dette produktet bekrefter du at du har lest alle anvisninger, retningslinjer og advarsler grundig, og at du forstår og samtykker i å overholde vilkårene slik de er presentert her. Du godtar å bruke dette produktet kun til tiltenkt formål og bruksområder, og i samsvar med anvisningene, retningslinjene og advarslene slik de er presentert i denne produktveiledningen, så vel som i samsvar med alle gjeldende lovbestemmelser og forskrifter. Hvis anvisningene og advarslene som er presentert her, ikke blir lest og fulgt, kan det føre til personskader hos deg selv eller andre, skader på produktet eller skader på annen eiendom i nærheten. Denne produktveiledningen med sine anvisninger, retningslinjer og advarsler, samt relatert dokumentasjon, kan være underlagt endringer og oppdateringer. For oppdatert produktinformasjon, se [documents.dometic.com](http://documents.dometic.com).

## 2 Symbolforklaring

Et signalord identifiserer sikkerhetsmeldinger og meldinger om mulige skader på eiendom, og indikerer også alvorlighetsgraden av faren.



### FARE!

Kjennetegner en farlig situasjon som, dersom den ikke unngås, vil føre til alvorlige personskader, eventuelt med døden til følge.



### ADVARSEL!

Kjennetegner en farlig situasjon som - dersom den ikke unngås - kan resultere i alvorlige personskader, eventuelt med døden til følge.



### FORSIKTIG!

Kjennetegner en farlig situasjon som - dersom den ikke unngås - kan resultere i mindre til moderate personskader.



### PASS PÅ!

Kjennetegner en situasjon som - dersom den ikke unngås - kan resultere i materielle skader.



**MERK** Ytterligere informasjon om betjening av produktet.

### 3 Sikkerhetsinstruksjoner



**ADVARSEL! Manglende overholdelse av disse advarslene kan resultere i alvorlige personskader, eventuelt med døden til følge.**

- > **Elektriske apparater er ikke leketøy.** Apparatet må ikke brukes av personer (inkludert barn) med reduserte fysiske, sensoriske eller mentale evner, eller som mangler erfaring og kunnskap, så sant de ikke er under oppsyn eller har fått veiledning.
- > Barn bør være under tilsyn for å sikre at de ikke leker med apparatet.
- > Dette apparatet kan brukes av barn fra 8 år og oppover og personer med reduserte fysiske, sensoriske eller mentale evner eller som mangler erfaring og kunnskap, hvis de er under oppsyn eller har fått veiledning i hvordan apparatet brukes på en forsvarlig måte og forstår hvilke farer det innebærer.
- > Rengjøring skal ikke utføres av barn uten at de er under oppsyn.
- > Enhver person som er involvert i arbeid på eller å ta tilgang til et kjølekretsløp, bør ha et aktuelt gyldig sertifikat fra et bransjeakkreditert vurderingsmyndighet som godkjenner deres kompetanse til å håndtere kjølemidler på en sikker måte og i samsvar med en vurderingsspesifikasjon som er anerkjent av bransjen.
- > Vedlikehold skal bare utføres som anbefalt av utstyrsprodusenten. Vedlikehold og reparasjon som krever assistanse av annet kvalifisert personell, skal utføres under oppsyn av personen som er kompetent i bruken av lettantennelige kjølemidler.
- > Reparasjon av apparatet må kun utføres av kvalifisert personell som er kjent med farene hhv. gjeldende forskrifter. Usakkyndige reparasjoner kan føre til alvorlige farer. Ved behov for reparasjon kontakter du servicesteden i ditt land (se [dometic.com/dealer](http://dometic.com/dealer)).
- > Fjern alltid strømforsyningen før det utføres arbeid på apparatet.
- > Enheten skal lagres i et rom uten kontinuerlig betjening av tenningskilder som f.eks. åpne flammer, et gående gassapparat eller et gående elektrisk oppvarmingsapparat.
- > Ikke stikk hull på eller brenn apparatet.
- > Vær oppmerksom på at kjølemidler ikke nødvendigvis avgir lukt.
- > Plasser ikke apparatet i nærheten av lettantennelige væsker eller i lukkede rom.
- > Påse at brennbare gjenstander ikke lagres eller monteres i nærheten av luftutløpene. Det må overholdes en avstand på minst 50 cm.
- > Hold ventilasjonsåpningene fri for hindringer.
- > Unngå å skade kjølekretsløpet.
- > Ikke under noen omstendigheter skal potensielle tenningskilder brukes for å lete etter eller registrere kjølemiddel lekkasjer. En halogenfakkel (eller enhver annen detektor som benytter åpen ild) skal ikke brukes.
- > Takklimaanlegget skal installeres i et kjøretøy med en gulvplass på mer enn 4 m<sup>2</sup>.



**FORSIKTIG! Manglende overholdelse av disse forsiktighetsvarslene kan resultere i mindre til moderate personskader.**

- > Ta ikke inn i luftutløpene, og før ikke fremmedlegemer inn i apparatet.
- > Ikke åpne det øvre dekselet til apparatet i tilfelle brann. Bruk kun tillatte slukkemidler. Ikke bruk vann til slukking.

- > Hvis forsyningskabelen er skadet må den byttes ut av produsenten, dennes serviceverksted eller tilsvarende kvalifisert personell, for å unngå farer.
- > Dersom apparatet inneholder et ioniseringsmiddel, må du rådføre deg med en lege hvis du har helseproblemer. Ioniseringsmiddelet kan produsere ozon (O<sub>3</sub>) i små mengder. Hvis du har en lungesykdom, astma, hjertesykdom, luftveissykdom, åndedrettsproblemer, eller har en sensibilitet overfor ozon, må du konsultere legen din for å bestemme om bruken av denne enheten er sikker for deg.



#### **PASS PÅ! Fare for skader**

- > Ikke ty til andre midler enn de som er anbefalt av produsenten til opptappingsprosessen eller rengjøringen.
- > Apparatet skal lagres slik at man unngår at det oppstår mekaniske skader.
- > Ikke foreta endringer eller ombygging av apparatet!
- > Kjør aldri gjennom et automatisk vaskeanlegg dersom enheten er påmontert.
- > Hvis det oppstår feil på kjølekretsløpet, må enheten sjekkes og repareres av produsenten, dennes serviceverksted eller tilsvarende kvalifisert personell, for å unngå farer.

## 4 Forskriftsmessig bruk

Takklimaanlegget er kun konstruert for montering på taket av en campingvogn eller et fritidskjøretøy for å gi kjøling og varme.

Takklimaanlegget er **ikke** egnet for tog, hus og leiligheter. Takklimaanlegget er **ikke** egnet for montering i anleggsmaskiner, jordbruksmaskiner eller lignende anleggsutstyr.

Dette produktet er kun egnet for det tiltenkte formålet og bruksområdet i samsvar med disse instruksjonene.

Denne veiledningen gir informasjon som er nødvendig for korrekt montering og/eller bruk av produktet. Feilaktig montering og/eller ukorrekt bruk eller vedlikehold fører til utilfredsstillende ytelse og mulig svikt.

Produsenten fraskriver seg ethvert ansvar for personskader eller materielle skader på produktet som følge av:

- feilaktig installasjon, montering eller tilkobling, inkludert for høy spenning
- Ukorrekt vedlikehold eller bruk av andre reservedeler enn originale reservedeler levert av produsenten
- Modifisering av produktet uten at det er gitt uttrykkelig godkjenning av produsenten
- Bruk til andre formål enn beskrevet i denne veiledningen

Dometic forbeholder seg rettigheten til å endre produktet ytre og produktspesifikasjoner.

## 5 Symbolforklaring på apparatet



A2L

Advarsel! Material med lav forbrenningshastighet.



Les bruksanvisningen.



Les servicehåndboken.

## 6 Tekniske begrensninger og betingelser

Takklimaanlegget er ment for kjøretøy med et tak med en tykkelse på 25 mm ... 60 mm. Takklimaanlegget driver omgivelsestemperaturer på mellom -2 °C ... 52 °C. Takklimaanlegget er konstruert for montasje innenfor ± 10° i forhold til horisontalt plan.

## 7 Teknisk beskrivelse

Takklimaanlegget forsyner kjøretøyets interiør med kjølig eller varm luft som er fri for støv og smuss og kan avfuktes.

FJX4233M har ingen varmfunksjon.

Takklimaanlegget kan senke temperaturen inne i kjøretøyet til en innstilt verdi som avhenger av kjøretøytypen, omgivelsestemperaturen og kjøleeffekten til takklimaanlegget. Under en utetemperatur på 16 °C kjøler ikke takklimaanlegget lenger.

Takklimaanlegget kan betjenes med følgende betjeningsselementer:

- Betjeningspanel
- Fjernkontroll: (kun noen modeller, se Liste over modeller på side 253)

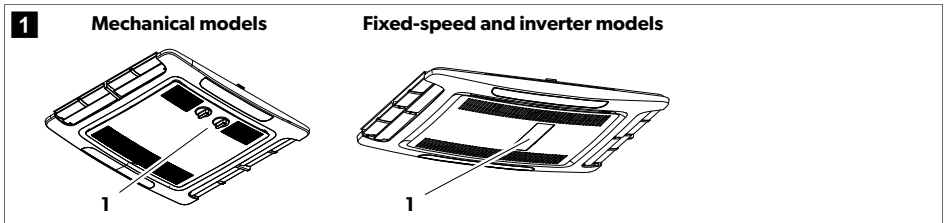

### 7.1 Liste over modeller

Modellene differensieres mellom fast hastighet-, mekaniske- og vekselrettermodeller.

Den følgende tabellen viser hvilken funksjon som gjelder for en spesifikk modell:

● Egenskapen er tilgjengelig

○ Egenskapen kan oppgraderes

	FJX4233M	FJX4233EEH	FJX4333EEH	FJX4333E	FJX7333IHP	FJX7337IHP
					FJX7433IHP	FJX7457IHP
	Mekanisk	Fast hastighet			Vekselretter	
Automatisk		●	●	●		●
Kjøling	●	●	●	●		●
Oppvarming		●	●	○		●
Ventilasjon	●	●	●	●		●

	FJX4233M	FJX4233EEH	FJX4333EEH	FJX4333E	FJX7333IHP	FJX7337IHP
					FJX7433IHP	FJX7457IHP
	Mekanisk	Fast hastighet			Vekselretter	
Avfukting		●	●	●		●
Luftrenser	○	●	●	○		●
ADB-lampe		●	●	○		●
Eksternt lys						●
Timer		●	●	●		●
Sleep		●	●	●		●
Soft start			●	○		●

## 7.2 Betjeningspanel

### Kontrollpanel for mekaniske modeller

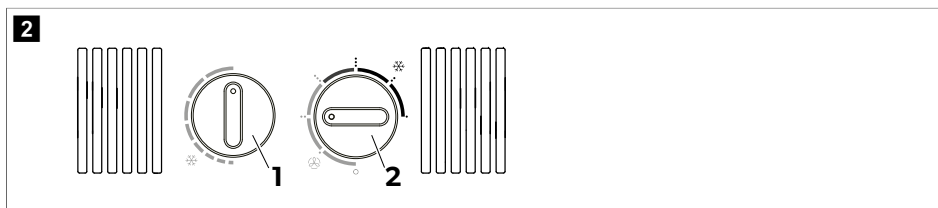





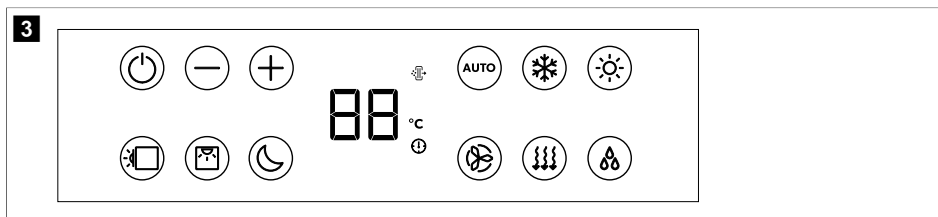









Knapp	Beskrivelse
Ⓘ	Stiller inn temperaturen. Dreier med urviseren for mer kjøling.
Ⓔ	Slår takklimaenlegget på eller av, og velger intensiteten til luftsirkulasjonen i "Ventilasjon"-modus (☼) eller kjøleintensitet i "Kjøling"-modus (❄️).

### Kontrollpanel for modeller med fast hastighet og vekselrettere



Symbol	Beskrivelse
⏻	Slås på takklimaenlegget eller setter det i standbymodus.
⊕	Øker den aktuelt viste verdien.

Symbol	Beskrivelse
	Reduserer den aktuelt viste verdien.
	Forbinder med bluetooth/WLAN når begge knappene trykkes inn samtidig.
	Slår omgivelseslyset på hustakenheten på eller av.
	Slår omgivelseslyset på luftfordelingsboksen på eller av.
	Aktiverer Sleep-funksjonen (kun for modeller med Sleep-funksjon).
	Viser den innstilte temperaturen og indikerer viftenivå når viften justeres.
	Indikerer at luftrensermodusen er aktiv.
	Indikerer at temperaturen er vist i grader Celsius.
	Indikerer at timeren er stilt inn.
	Aktiverer/deaktiverer automatisk drift (kun for modeller med automatisk drift).
	Aktiverer/deaktiverer kjøle-drift (kun for modeller med kjøle-drift).
	Aktiverer/deaktiverer varmedrift (kun for modeller med varmedrift).
	Justerer viftehastigheten mellom Lav, Mid, Høy, Turbo eller Auto (vist som 1, 2, 3, 4 eller AA på displayet til luftfordelingsboksen for en kort tid ved endring).
	Aktiverer/deaktiverer ventilasjonsdrift (kun for modeller med ventilasjonsdrift). Sirkulerer luft uten å varme eller kjøle.
	Aktiverer/deaktiverer avfuktingsdrift (kun for modeller med avfuktingsdrift).





### 7.3 Fjernkontroll

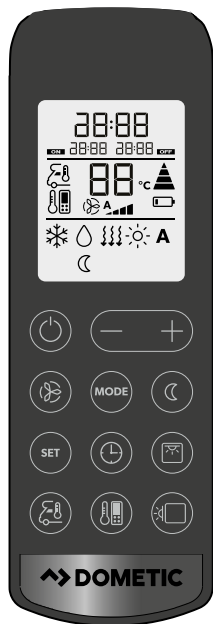





Fjernkontrollen er kun tilgjengelig for enkelte modeller, se Liste over modeller på side 253.

4



Styre- og visningselementer  fig. 4 på side 256:



Knapp	Beskrivelse
—	<p><b>Display</b></p> <p>Viser følgende:</p> <ul style="list-style-type: none"> <li>• Klokkeslett</li> <li>• Valgt romtemperatur (innst. verdi) i °C</li> <li>• Faktisk romtemperatur</li> <li>• Klimaanleggsmodus</li> <li>• Viftehastighet</li> <li>• Symboler for aktive tilleggsfunksjoner</li> <li>• Batteristatus</li> </ul>
	Slår takklimaanlegget på eller til standbymodus.
	Øker den aktuelt viste verdien.
	Reduserer den aktuelt viste verdien.
	Stiller inn viftehastigheten (Velge viftehastighet manuelt på side 261).
	Velger klimaanleggsmodus (kun for modeller med automatisk drift). Det korresponderende symbolet vises.

Knapp	Beskrivelse
	Aktiverer Sleep-funksjonen (kun for modeller med Sleep-modus). C-symbolet vises.
	Bekrefter og lagrer innstillingene.
	Still inn timeren og klokken.
	Slår omgivelseslyset på luftfordelingsboksen på eller av.
	Trykk en gang for å vise den aktuelle innetemperaturen. T-symbolet vises. Trykk to ganger for å vise den innstilte temperaturen.
	Aktiverer "I feel"-funksjonen. I feel-symbolet vises. Hvert 10 min justerer "I feel"-funksjonen innstilt temperatur til den faktiske temperaturen som fjernkontrollen måler.
	Slår omgivelseslyset på hastakenheten på eller av.
	Viser at fjernkontrollens batterier er tomme. Bytt batteriene (Bytt batterier i fjernkontrollen på side 263).
	Viser at fjernkontrollen sender verdier til takklimaenlegget.

## 7.4 Klimaanleggsmoduser

### Klimaanleggsmoduser for mekaniske modeller





Takklimaenlegget har følgende klimaanleggsmoduser:

Klimaanleggsmodus	Viste symboler	Beskrivelse
Kjøling		Du spesifiserer temperaturen og vifteinnstillingene, og takklimaenlegget avkjøler kupeen til denne temperaturen.
Ventilasjon		Du bestemmer vifteinnstillingene, takklimaenlegget sirkulerer luft uten å varme eller kjøle.

### Klimaanleggsmoduser for modeller med fast hastighet og vekselrettere





Klimaanleggsmodus	Viste symboler	Beskrivelse
Automatisk	<b>A</b>	Du spesifiserer temperaturen og takklimaenlegget bringer kupeen til denne innetemperaturen ved oppvarming eller avkjøling, og ved å kontrollere den nødvendige viftehastigheten.
Kjøling		Du spesifiserer temperaturen og vifteinnstillingene, og takklimaenlegget avkjøler kupeen til denne temperaturen.



Klimaanleggsmodus	Viste symboler	Beskrivelse
Oppvarming		Du spesifiserer temperaturen og vifteinnstillingene, og takklimaanlegget varmer opp kupeen til denne temperaturen. Viften starter først etter 2 min (på lav hastighet) og går etter ca. 5 min til den innstilte viftehastigheten (etter at fordampere når temperaturen).  Kun tilgjengelig for modeller med varmedrift.
Ventilasjon		Du bestemmer vifteinnstillingene, takklimaanlegget sirkulerer luft uten å varme eller kjøle.
Luftavfukting		Takklimaanlegget fjerner fuktighet fra luften uten å varme eller kjøle kupeen, og reduserer dermed den relative luftfuktigheten.
Luftrensere		Takklimaanlegget ioniserer luften og samler dermed støv og partikler, inkludert virus og bakterier, fra luften.  Kun tilgjengelig for modeller med luftrensersmodus.

## 7.5 Tilleggsfunksjoner

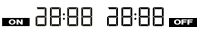
Disse tilleggsfunksjonene er ikke tilgjengelige for mekaniske modeller.

Tilleggsfunksjon	Displaymelding	Beskrivelse
Timer		Takklimaanlegget slås på ved et innstilt tidspunkt.
		Takklimaanlegget slås av ved et innstilt tidspunkt.
		Takklimaanlegget slås på og av igjen til innstilte tidspunkter.
Sleep		Sleep-funksjonen reduserer viftehastigheten og kompressorhastigheten for å redusere støynivåene for å legge til rette for en komfortabel søvn.
I Feel		Fjernkontrollen måler romtemperaturen og overfører denne målingen til takklimaanlegget hvert 10 min. Takklimaanlegget tilpasser målverdien til denne målingen.
Soft start		Kun tilgjengelig for modeller med myk startmodus.  Spisstrømmen som kompressorstarten produserer, reduseres av Soft start-funksjonen. Hvisen generator benyttes som spenningsforsyning, vil ikke generatoren bli overbelastet.

## 8 Før første gangs bruk

### Kontroll før igangsetting

Før du slår på takklimaanlegget må du passe på følgende:

- > Sjekk om forsyningsspenningen og frekvensen korresponderer til verdiene spesifisert i Tekniske spesifikasjoner på side 273.
- > Forsikre deg om at både luftinntaksåpningene og luftedysene er åpne. Alle luftegitre må alltid holdes fri for å sikre at takklimaanlegget kan gå med maksimal effekt.

### Forbered fjernkontrollen

Kun for modeller med fjernkontroll

- > Sett inn batteriene (Bytte batterier i fjernkontrollen på side 263).

### Still inn klokkeslett

Kun for modeller med timer-modus.

- > Stille inn aktuelt klokkeslett (Stille inn aktuelt klokkeslett på side 261).

## 9 Betjening

### 9.1 Tips for å få bedre ytelse

Hvis du vil optimalisere ytelsen til takklimaenlegget, bør du følge disse tipsene:

- Forbedre varmeisolasjonen i kjøretøyet ved å tette åpninger og dekke til vinduene med reflekterende rullegardiner eller gardiner.
- Velg egnet temperatur og viftehastighet.
- Juster luftdysene på fornuftig vis.
- Pass på at luftdysene og luftinntaksåpningene ikke er tildekket av kluter, papir og andre gjenstander.

Kun for mekaniske modeller

- Hvis kjøretøyet har vært utsatt for direkte sollys i lang tid, bør du ta i bruk takklimaenlegget i ventilasjonsmodusen (☼) med vinduene åpne en stund, før du bytter til modusen for kjøling (❄️).
- Unngå å åpne dører og vinduer så godt det lar seg gjøre i «Kjøling»-modus (❄️).

### 9.2 Grunnleggende betjeningsanvisninger

De mekaniske modellene har tre driftsmåter:

Driftsmåte	Beskrivelse
Av	Takklimaenlegget er slått av.
Kjøling	Takklimaenlegget kjøler ned inne.
Ventilasjon	Takklimaenlegget sirkulerer luften uten å kjøle.

Modeller med fast hastighet og vekselrettere har to driftsmåter:

Driftsmåte	Beskrivelse
Standby	Takklimaenlegget er klart til bruk og kan slås på med fjernkontrollen. Omgivelseslysene er tilgjengelige. Fjernkontrollen er også i standby, men du kan slå på fjernkontrollen uavhengig av takklimaenlegget.
På	Takklimaenlegget klimatiserer kjøretøyet innvendig.

### 9.3 Mekaniske modeller

Informasjonen som er gitt i dette kapitlet, er kun gyldig for takklimaenlegget FreshJet FJX4233M.

#### 9.3.1 Slå takklimaenlegget av og på

Takklimaenlegget har to klimaenleggsmoduser:

- Ventilasjon-modus (☼)

- Kjøling-modus (❄️)



**MERK** Før du bytter fra ventilasjonsdrift til kjøledrift eller omvendt, må du vente i minst 30 s. Eller vil koplingsstrømmen eventuelt føre til at sikringen går.

Hver modus har tre innstillinger:

- .: Lav
- ..: Middels
- ...: Høy
- > For å slå på dreier du -knappen til posisjonen Ventilasjon-modus () eller posisjonen Kjøling-modus (❄️) og velger ønsket innstilling.
- ✓ Takklimaanlegget er slått på og drives med verdiene som ble innstilt før avslåingen.
- > For å slå av dreier du -knappen til posisjon 0.

### 9.3.2 Innstilling av temperatur

- > Drei -knappen til ønsket posisjon. Det å dreie knappen med urviseren innebærer en kaldere temperatur.
- ✓ Temperaturen er stilt inn på takklimaanlegget.

## 9.4 Modeller med fast hastighet og vekselrettere

Den gitte informasjonen i dette kapittelet gjelder for modeller med fast hastighet og vekselrettere.

### 9.4.1 Med fjernkontrollen

Ta hensyn til følgende tips ved bruk av fjernkontrollen:

- Pek fjernkontrollen mot den infrarøde mottakeren på betjeningspanelet.
- De korresponderende innstillinger og verdier overføres direkte til takklimaanlegget når du trykker på en knapp.
- Takklimaanlegget bekrefter mottak av dataene med et pip.
- Verdiene øker eller synker raskere dersom du trykker på og holder inne + eller - knappene.
- I standbymodus er også fjernkontrollens display inaktivt. Du kan koble fjernkontrollen til standby uavhengig av takklimaanlegget.
- > For å koble bare fjernkontrollen til eller fra standbymodus, må du trykke på -knappen mens du ikke peker på IR-mottakeren til betjeningspanelet.

### 9.4.2 Slå takklimaanlegget av og sette det i standby



#### MERK





- Når takklimaanlegget slås på, fortsetter det å gå med innstillingene som ble valgt ved forrige gangs bruk.
- Takklimaanlegget kan bare slås av ved å kutte strømforsyningen.
- > Trykk på -knappen på fjernkontrollen eller -knappen på betjeningspanelet for å slå takklimaanlegget på eller sette det i standby.



### 9.4.3 Velge klimaanleggsmodus

- > Velg ønsket klimaanleggsmodus ved å bruke MODE-knappen (se Klimaanleggsmoduser på side 257).
- ✓ Takklimaanlegget bekrefter mottak av verdiene med et pip. Takklimaanlegget kobles til valgt klimaanleggsmodus.

### 9.4.4 Velge viftehastighet manuelt

I alle moduser, med unntak av automatisk modus (A) og avfuktingsmodus (Δ), kan viftehastigheten velges manuelt.

Displaymelding	Beskrivelse
	Lavt viftenivå
	Middels viftenivå
	Høyt vifte-trinn.
	Turbovifte-trinn.
	Automatisk modus (viftehastigheten er justert basert på omgivelsestemperaturen).

- > Trykk på -knappen på fjernkontrollen eller -knappen på betjeningspanelet for å velge ønsket viftehastighet.
- ✓ Takklimaanlegget bekrefter mottak av verdiene med et pip.

Den nye viftehastigheten er stilt inn.

### 9.4.5 Innstilling av temperatur

I modusene Automatisk (A), Kjøling (❄️), Varming (☀️) og Avfuktning (Δ) kan du spesifisere en temperatur mellom 16 °C og 31 °C.

- > Bruk + eller – knappen på fjernkontrollen for å stille inn ønsket temperatur.
- ✓ Takklimaanlegget bekrefter mottak av verdiene med et høyt pip. Temperaturen er stilt inn på takklimaanlegget.

### 9.4.6 Stille inn aktuelt klokkeslett

For å programmere timeren trenger fjernkontrollen riktig klokkeslett. Klokkeslettet vises i displayet på fjernkontrollen.

1. Trykk på -knappen og hold den inne for å komme til modusen for innstilling av klokkeslett.
  - ✓ Klokkeslettet blinker i displayet på fjernkontrollen.
2. Stille inn aktuelt klokkeslett med + eller –. Trykk på og hold inne knappene + eller – i mer enn 2 s for å endre klokkeslettet raskere.
3. Trykk på **SET**-knappen for å bekrefte klokkeslettet.

### 9.4.7 Programmere timeren

Med timerfunksjonen kan du stille inn et ønsket tidsrom for klimatiseringen. Du kan angi enten innkoblingstidspunkt eller utkoblingstidspunkt, eller begge deler.





Timerfunksjonen stilles inn via fjernkontrollen.







**MERK** Hvis man ikke trykker på noen knapp på fjernkontrollen i løpet av 15 s under oppsettet av timeren, går fjernkontrollen tilbake til utgangsmodusen.

### Stille inn innkoblingstimeren







1. Velg ønsket klimaanleggsmodus, og angi alle nødvendige verdier (f.eks. temperaturen).

2. Sett om nødvendig takklimaanelaget i standbymodus.  
Innkoblingstimeren kan bare stilles inn hvis takklimaanelaget befinner seg i **standbymodus**.
3. Trykk en gang på .
- ✓  -symbolet blinker på fjernkontrollens display.
4. Bruk knappen + eller – for å stille inn klokkeslettet for når takklimaanelaget skal slå seg på.
5. Trykk på -knappen.  
Innkoblingstimeren er stilt inn. Takklimaanelaget blir slått på med de valgte innstillingene til angitt tid.





### Stille inn utkoblingstimeren

1. Slå om nødvendig på takklimaanelaget.  
Utkoblingstimeren kan bare stilles inn når takklimaanelaget er slått **på**.
2. Trykk to ganger på .
- ✓  -symbolet blinker på fjernkontrollens display.
3. Bruk knappen + eller – for å stille inn klokkeslettet for når takklimaanelaget skal settes i standbymodus.
4. Trykk på -knappen.  
Utkoblingstimeren er stilt inn. Takklimaanelaget settes i standby ved det innstilte tidspunktet.

### Stille inn innkoblingstimeren og utkoblingstimeren

1. Velg ønsket klimaanelagsmodus og alle nødvendige verdier (for eksempel temperaturen).
2. Trykk tre ganger på .
- ✓    -symbolet vises i displayet på fjernkontrollen. På-symbolet blinker.
3. Bruk knappen + eller – for å stille inn klokkeslettet for når takklimaanelaget skal slå seg på.
4. Trykk på .
- ✓ **OFF**-symbolet blinker.
5. Bruk knappen + eller – for å stille inn klokkeslettet for når takklimaanelaget skal settes i standbymodus.
6. Trykk på .
- ✓ Innkoblings- og utkoblingstidspunktene er stilt inn. Takklimaanelaget blir slått på for det angitte tidsrommet.

### Avbryte timerprogrammering







- > For å **slette** den forhåndsinnstilte timeren trykker du på -knappen én gang.
- ✓    -symbolene forsvinner. De forhåndsinnstilte verdiene forkastes.

## 9.4.8 Stille inn Sleep-funksjonen

Sleep-funksjonen er bare tilgjengelig i modusene Kjøling () eller Oppvarming (.

Sleep-funksjonen begrenser viftehastigheten til et lavere nivå for å redusere støyen og gjøre det lettere å sove.

**Kun for modeller med vekselrettere:** Sleep-funksjonen begrenser i tillegg kompressorhastigheten.

- > Gå fram på følgende måte for å aktivere Sleep-funksjonen:
  - a) Still inn ønsket temperatur (Innstilling av temperatur på side 261).
  - b) Trykk på -knappen på fjernkontrollen eller -knappen på betjeningspanelet.
- ✓ Symbolet  vises i fjernkontrollens display. Sleep-funksjon er aktivert.
- > For å deaktivere sleep-funksjonen trykker du på - eller -knappen på fjernkontrollen eller -knappen på betjeningspanelet.
- ✓ Symbolet  forsvinner fra fjernkontrollens display. Sleep-funksjon er deaktivert.

### 9.4.9 Aktivere "I feel"-funksjonen

I denne funksjonen måler fjernkontrollen romtemperaturen og overfører denne målingen til takklimaenlegget hvert 10. minutt. Takklimaenlegget tilpasser målverdien til denne målingen. Funksjonen "I feel" er bare aktiv når temperaturen ligger mellom +18 °C og +29 °C.

Fjernkontrollen må ikke være i et område i rommet som er betydelig varmere eller kaldere enn gjennomsnittlig romtemperatur. Den må for eksempel ikke ligge i sola eller foran takklimaenlegget.

Hvis temperaturen stiger over +29 °C eller synker under +18 °C, er "I feel"-funksjonen deaktivert. -symbolet blinker tre ganger i displayet og slås så av.

1. Trykk på knappen.
- ✓ Funksjonen "I feel" er aktivert.

-symbolet vises i displayet.

2. Plasser fjernkontrollen slik at den peker mot IR-mottakeren på betjeningspanelet. Ellers kan ikke verdien sendes til takklimaenlegget.

### 9.4.10 Betjene omgivelseslysene









#### **ADVARSEL! Fare for personskader**

Loven forbyr å bruke eksternt lys under kjøring av kjøretøyet.

Knappen  på fjernkontrollen er aktiv selv om fjernkontrollen er slått av.

#### **Kun for modeller med ADB-lys:**

- > For å slå innvendige lys på eller av, trykker du på -knappen på fjernkontrollen eller betjeningspanelet.
- > -symbolet blinker en gang i displayet på fjernkontrollen dersom de interne lysene er slått **på**.
- > Gå frem på følgende måte for å dimme de innvendige lysene:
  - a) Trykk på -knappen på fjernkontrollen eller på betjeningspanelet i 3 s .
  - b) Når du trykker på -knappen på fjernkontrollen, må du trykke på -knappen for å dimme det innvendige lyset mellom 50 % og 100 % .
  - c) Når du trykker på -knappen på betjeningspanelet, veksler lysstyrken for det innvendige lyset mellom 50 % og 100 % . Slipp opp -knappen når den ønskede lysstyrken er nådd.

#### **Kun for modeller med veksletrettere:**

- > For å slå de utvendige lysene på eller av, trykker du på -knappen på betjeningspanelet.

### 9.4.11 Bytte batterier i fjernkontrollen



**MERK** Displayet på fjernkontrollen kan fortsatt være lyst selv om batteriene begynner å bli tomme. Bytt batteriene hvis fjernkontrollen indikerer lavt batterinivå.

> Bytt batteriene som vist.

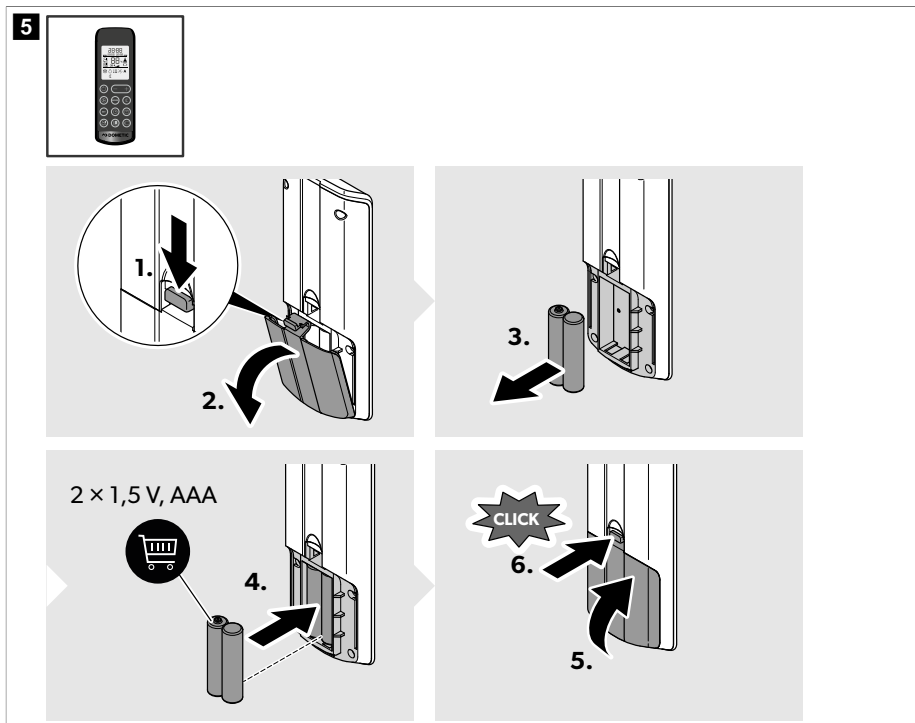

✓ Displayet viser alle symboler i 5 s.



Bevar miljøet! Batterier hører ikke hjemme i husholdningsavfallet. Lever defekte eller brukte batterier enten til forhandleren eller på en oppsamlingsstasjon.

## 9.5 Regulere lufttilførselen inne i kjøretøyet

Luftstrømmen kan justeres mot taket eller gulvet.

- > Drei lamellene i luftdysene uavhengig av hverandre i ønsket retning.

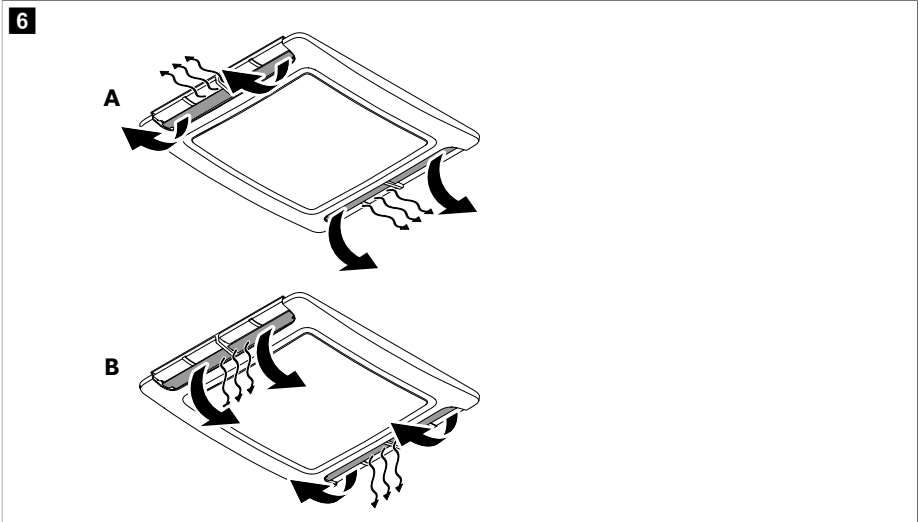

## 10 Rengjøring av takklimaenlegget



### PASS PÅ! Fare for skader

- > Ikke ty til andre midler enn de som er anbefalt av produsenten til opptiningsprosessen eller rengjøringen.
- > Ikke rengjør takklimaenlegget med høytrykksspyler. Takklimaenlegget kan ta skade av vann som trenger inn.
- > Ikke bruk skarpe eller harde gjenstander eller rengjøringsmidler til rengjøring, da de kan skade takklimaenlegget.
- > Ikke bruk bensin, diesel eller løsemidler.

1. Fjern regelmessig løv og annet smuss fra luftinntaket og luftlamellene på takklimaenlegget. Ikke ødelegg luftlamellene under dette arbeidet.



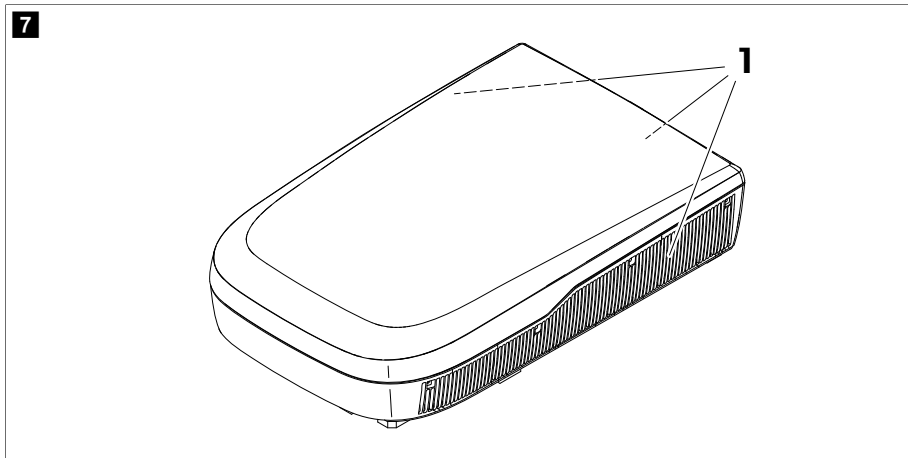

2. Rengjør kapslingene til hustakenheten og luftfordelingsboksen fra tid til annen med en fuktig klut. Bruk kun vann med et mildt rengjøringsmiddel.
3. **Kun for modeller med fjernkontroll:** Rengjør fjernkontrollen fra tid til annen med en lett fuktig klut. Rengjør displayet med en rengjøringsklut for briller.
4. **Kun for modeller med luftfordelingsboks:** Rengjør luftfordelingsboksen fra tid til annen med en mild blanding av såpe og varmt vann. Displayet er av akryl og kan skades av enkelte vanlige husholdningskjemikalier som kjemiske rengjøringsmidler, vinduspussemidler, alkohol, visse tensider, organiske løsemidler og mykningsmidler.

## 11 Vedlikehold



### ADVARSEL! Fare for personskader

Annet vedlikeholdsarbeid ut over de temaene som er beskrevet her, må kun utføres av kvalifisert personell som kjenner til farene ved håndtering av kjølemidler og klimaanlegg, og som er kjent med gjeldende forskrifter.

**Intervall**

Regelmessig

**Kontroll/vedlikehold**

Sjekk om kondensvannutløpskanalene (1) på siden av takklimaenlegget er rene og kondensvannet kan slippe ut.

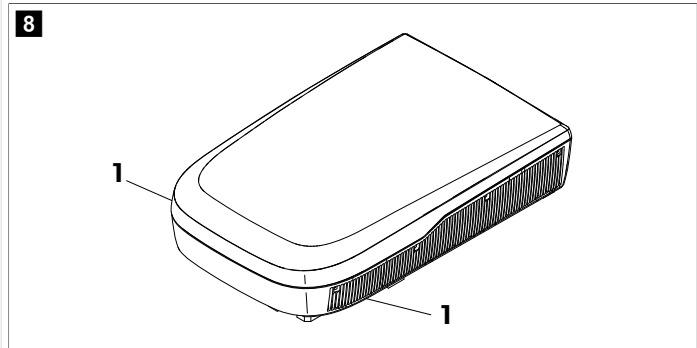

**Intervall**





Regelmessig

(kun for mekaniske modeller)

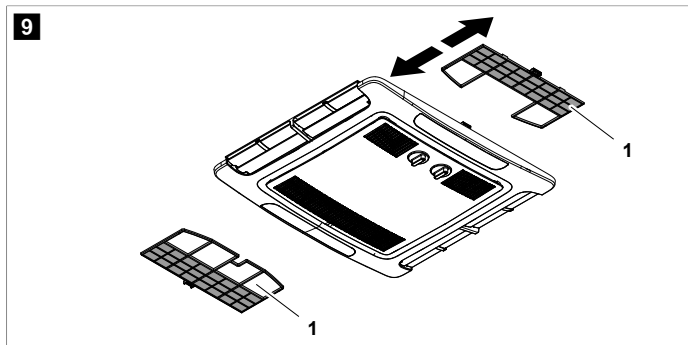
**Kontroll/vedlikehold**

Rengjør filteret i luftfordelingsboksen.



1. Ta ut filtrene (1 i  fig. 9 på side 268).
2. Rengjør filterne med et rengjøringsmiddel og la dem tørke.
3. Skyv de tørre filtrene på plass igjen (  fig. 9 på side 268). Hvis filteret er bøyd, fjerner du luftgitteret (  fig. 10 på side 268) og trykker forsiden av filteret oppover mens du skyver det tilbake på plass (  fig. 11 på side 268).

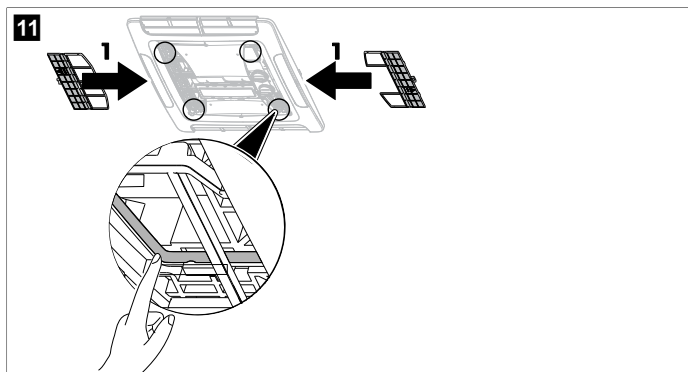
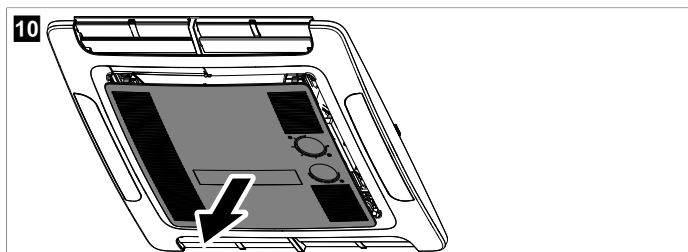

**Intervall**





Regelmessig

(kun modeller med fast hastighet og vekselrettere)

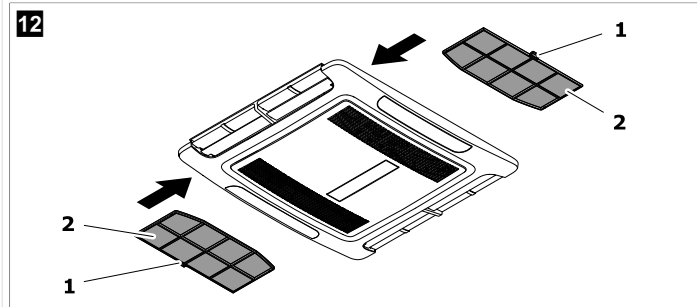
**Kontroll/vedlikehold**

Rengjør filteret i luftfordelingsboksen.



1. Sett en flat skrutrekker inn i håndtaket (1 i  fig. 12 på side 269) for å trekke filterne (2 i  fig. 12 på side 269) litt ut.
2. Fjern filterne for hånd.
3. Rengjør filterne med et rengjøringsmiddel og la dem tørke.
4. Skyv de tørre filterne på plass igjen (  fig. 12 på side 269). Hvis filteret er bøyd, fjerner du luftgitteret (  fig. 13 på side 269) og trykker forsiden av filteret oppover mens du skyver det tilbake på plass (  fig. 14 på side 269).

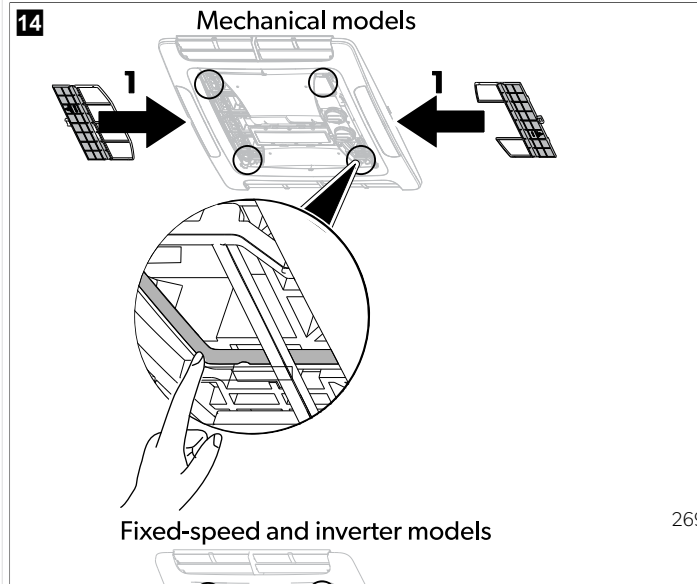
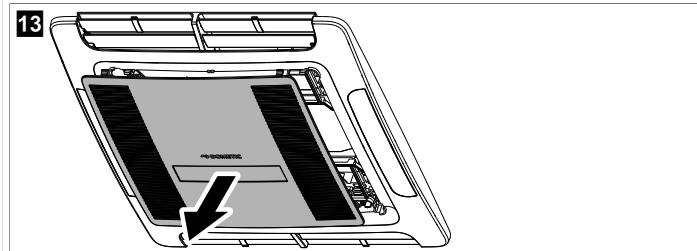

Intervall	Kontroll/vedlikehold
En gang i året	<ul style="list-style-type: none"> <li>• Lever varmeveksleren i takklimaenlegget inn til et spesialistfirma for vedlikehold.</li> <li>• Sjekk tetningene mellom takklimaenlegget og taket på kjøretøyet med tanke på sprekker og andre skader.</li> <li>• Sjekk om festeboltene er strammet til korrekt tiltrekkingsmoment (2,5 Nm ± 0,3 Nm) og korriger ved behov.</li> </ul>

## 12 Feilretting

Problem	Mulig årsak	Løsningsforslag
Kjøler ikke bra	Takklimaenlegget er ikke stilt inn på kjøling.	Still inn takklimaenlegget på kjøling.
	Omgivelsestemperaturen er høyere enn 52 °C.	Takklimaenlegget er kun beregnet på en omgivelsestemperatur på opptil 52 °C.
	Innstilt temperatur er høyere enn romtemperaturen.	Velg en lavere temperatur.
	Omgivelsestemperaturen er lavere enn 16 °C.	Takklimaenlegget er konstruert for kjøling kun ved omgivelsestemperaturer over 16 °C.
	En av temperaturfølerne er defekt.	Kontakt et autorisert serviceverksted eller Dometic.
	Fordamperviften er skadd.	Kontakt et autorisert serviceverksted eller Dometic.
	Kondensatorviften er defekt.	Kontakt et autorisert serviceverksted eller Dometic.
<b>Kun for modeller med varmedrift:</b> Varmer ikke bra	Takklimaenlegget er ikke stilt inn på oppvarming.	Still inn takklimaenlegget på oppvarming.
	Omgivelsestemperaturen er lavere enn -2 °C.	Takklimaenlegget er konstruert for omgivelsestemperaturer over -2 °C.
	Innstilt temperatur er lavere enn romtemperaturen.	Velg en høyere temperatur.
	En av temperaturfølerne er defekt.	Kontakt et autorisert serviceverksted eller Dometic.
	Fordamperviften er skadd.	Kontakt et autorisert serviceverksted eller Dometic.
Lavt luftutslipp	Luftinntaksåpningene er blokkerte eller sperret.	Fjern løv og annet smuss fra luftlamellene på takklimaenlegget.
	Viften er defekt.	Kontakt et autorisert serviceverksted eller Dometic.
Det kommer vann inn i kjøretøyet.	Avløpsåpningene for kondensvann er tilstoppet.	Rengjør vannavløpsåpningen for kondensvann.
	Tetningene er defekte.	Kontakt et autorisert serviceverksted eller Dometic.
Takklimaenlegget slår seg ikke på.	Ingen strømforsyning tilkoblet.	Kontroller strømtilførselen.

Problem	Mulig årsak	Løsningsforslag
	Spenningen er for lav (< 200 V).	Strømtilførselen på campingplassen er ikke tilstrekkelig.
	Spenningsomformeren er defekt.	Kontakt et autorisert serviceverksted eller Dometic.
	En av temperaturfølerne er defekt.	Kontakt et autorisert serviceverksted eller Dometic.
	Den elektriske sikringen til strømforsyningen er for lav.	<ul style="list-style-type: none"> <li>&gt; Strømforsyningen på campingplassen er overbelastet. Sjekk strømtilførselen på campingplassen.</li> <li>&gt; Hvis aktuelt vikler du ut strømkabel-trommelen.</li> <li>&gt; Reduser antallet aktive elektriske forbrukere i kjøretøyet.</li> <li>&gt; Den elektriske beskyttelsen på campingplassen er ikke tilstrekkelig. Sjekk den elektriske beskyttelsen på campingplassen.</li> </ul>
Takklimaanlegget slår seg ikke av.	En av temperaturfølerne er defekt.	Kontakt et autorisert serviceverksted eller Dometic.
	Den elektriske sikringen til strømforsyningen er for lav.	Kontakt et autorisert serviceverksted eller Dometic.
<b>Kun modeller med fast hastighet og vekselrettere:</b> Takklimaanlegget slår seg av hele tiden.	Isføleren er utløst.	Utetemperaturen er for lav eller alle luftdyser er lukket.
Displayet viser: P0	For høy temperatur eller strømstyrke på IPM-modul	Kontakt et autorisert serviceverksted eller Dometic.
Displayet viser: P1	Underspenningsvern	Spør ledelsen eller de ansatte på campingplassen om hvorvidt spenningen på campingplassen er tilstrekkelig.
Displayet viser: P2	Enhet vekselstrøm overstrømsbeskyttelse	Kontakt et autorisert serviceverksted eller Dometic.
Displayet viser: P4	Utløpsrør overopphetingsbeskyttelse	Kontakt et autorisert serviceverksted eller Dometic.
Displayet viser: P5	Fordamperspølebeskyttelse ("kjøling"-modus)	Kontakt et autorisert serviceverksted eller Dometic.
Displayet viser: P6	Kondensatorspølebeskyttelse ("kjøling"-modus)	Kontakt et autorisert serviceverksted eller Dometic.
Displayet viser: P7	Fordamperspølebeskyttelse ("oppvarming"-modus)	Kontakt et autorisert serviceverksted eller Dometic.
Displayet viser: P9	Kompressordrev unormalt eller kompressor starter ikke	Kontakt et autorisert serviceverksted eller Dometic.
Displayet viser: E0	Kommunikasjonssvikt	Kontakt et autorisert serviceverksted eller Dometic.
Displayet viser: E1	Feil på romtemperatursensor	Kontakt et autorisert serviceverksted eller Dometic.

Problem	Mulig årsak	Løsningsforslag
Displayet viser: E2	Fordamperspole temperatursensorfeil	Kontakt et autorisert serviceverksted eller Dometic.
Displayet viser: E3	Kondensatorspole temperatursensorfeil	Kontakt et autorisert serviceverksted eller Dometic.
Displayet viser: E7	Feil på sensor for utendørs temperatur	Kontakt et autorisert serviceverksted eller Dometic.
Displayet viser: E8	Feil på temperatursensor for utløpsrør	Kontakt et autorisert serviceverksted eller Dometic.
Displayet viser: E9	Feil på kompressordrev eller IPM-modul	Spør ledelsen eller de ansatte på campingplassen om hvorvidt spenningen på campingplassen er tilstrekkelig.
Displayet viser: EA	Strømsensorfeil	Kontakt et autorisert serviceverksted eller Dometic.
Displayet viser: EE	Feil på utendørs EEPROM	Kontakt et autorisert serviceverksted eller Dometic.
Displayet viser: EL	LIN-buss/CI-buss kommunikasjonsvikt	Kontakt et autorisert serviceverksted eller Dometic.

## 13 Avfallshåndtering



Lever emballasje til resirkulering så langt det er mulig. For å kaste produktet endelig ta kontakt med det lokale resirkuleringscenteret eller faghandler om hvordan du kan gjøre dette i overensstemmelse med gjeldende avfallshåndteringsforskrifter.



Bevar miljøet! Batterier hører ikke hjemme i husholdningsavfallet. Lever defekte eller brukte batterier enten til forhandleren eller på en oppsamlingsstasjon.

## 14 Garanti

Lovmessig garantitid gjelder. Hvis produktet er defekt: Ta kontakt med produsentens filial (se [dometic.com/dealer](http://dometic.com/dealer)) eller forhandler i ditt land.

Ved henvendelser vedrørende reparasjon eller garanti, må du sende med følgende dokumentasjon:

- Kopi av kvitteringen med kjoepsdato
- Årsak til reklamasjonen eller beskrivelse av feilen

Vær oppmerksom på at reparasjoner som utføres selv, eller som ikke utføres på en profesjonell måte, kan gå ut over sikkerheten og føre til at garantien blir ugyldig.

## 15 Tekniske spesifikasjoner

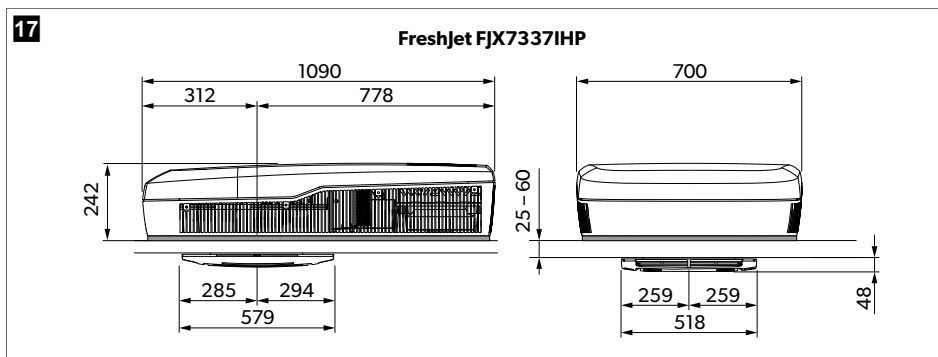
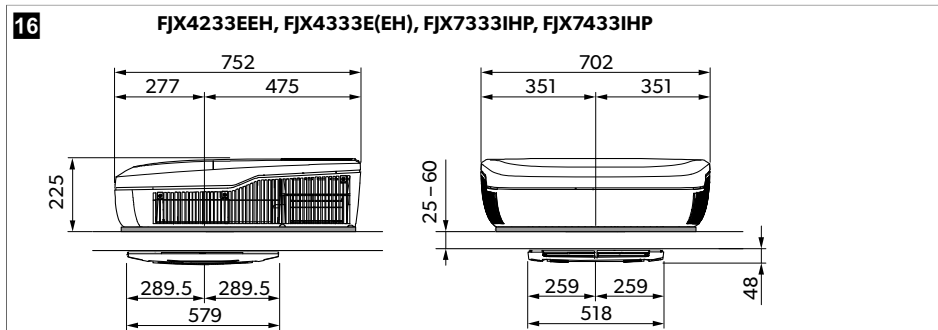
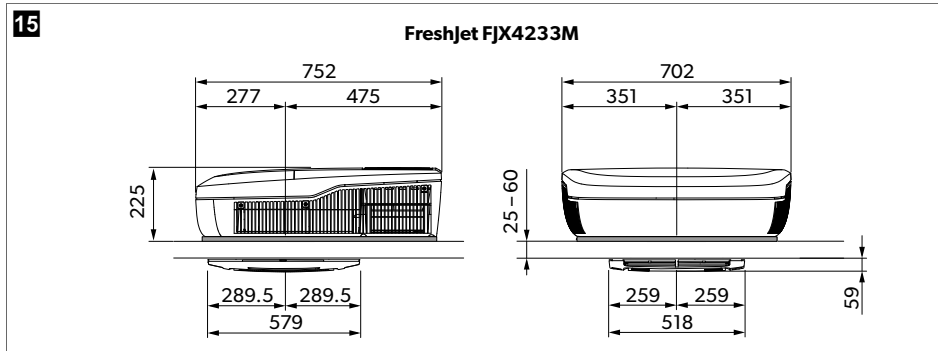



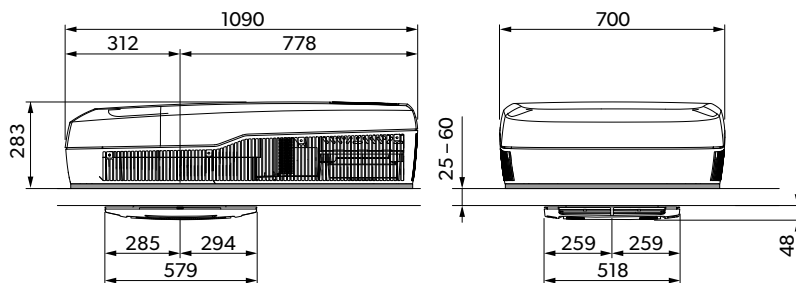





**18**
**FreshJet FJX7457IHP**

Dette produktet inneholder fluoriserte drivhusgasser.

Kjøleenheten er hermetisk lukket.





Med dette erklærer Dometic (Zhuhai) Technology Co., Ltd. at radioutstyret av typen FJX4233M, FJX4233EEH, FJX4333EEH, FJX4333E, FJX7333IHP, FJX7433IHP, FJX7337IHP, FJX7457IHP er i samsvar med direktivet 2014/53/EU. Den komplette teksten for EU-samsvarserklæringen er tilgjengelig på følgende internettsadresse: [documents.dometic.com](http://documents.dometic.com)

	<b>FreshJet FJX4233M</b>
Kjøleeffekt iht. ISO 5151	1500 W
Vekselningsspenning	220 V ... 240 V / 50 Hz
Nominell strøm, kjøling	3,1 A
Nødvendig sikringsstørrelse	Min. 4 A , maks. 16 A
Driftstemperaturområde	-2 °C ... 52 °C
Kjølemiddel	R410a
Kjølemiddelmengde	380 g
CO <sub>2</sub> -ekvivalent	0,793 t
GWP-verdi	2088
Beskyttelsesklasse (hustakenhet)	IPX4
Støynivå (øverste vifteinnstilling)	< 70 dB(A)
Frekvens	2,4 GHz
Maks. radiofrekvenseffekt	19,14 dBm
Foreslått maks. kjøretøylengde (med isolerte vegger)	≤ 5 m
Mål L x B x H	 fig. 15 på side 273
Vekt	< 30 kg
Inspeksjon/sertifisering	 

	<b>FreshJet FJX4233EEH</b>	<b>FreshJet FJX4333EEH</b>	<b>FreshJet FJX4333E</b>
Kjøleeffekt iht. ISO 5151	1700 W	2200 W	2200 W
Varmeeffekt iht. ISO 5151	800 W	1000 W	-
Vekselinngangsspenning	220 V ... 240 V / 50 Hz		
Nominell strøm, kjøling	3,4 A	4,6 A	4,6 A
Nominell strøm, oppvarming	3,7 A	4,4 A	-
Nødvendig sikringsstørrelse	Min. 4 A, maks. 16 A	Min. 5 A, maks. 16 A	Min. 5 A, maks. 16 A
Driftstemperaturområde	-2 °C ... 52 °C		
Kjølemiddel	R32		
Kjølemiddelmengde	320 g	360 g	360 g
CO <sub>2</sub> -ekvivalent	0,216 t	0,243 t	0,243 t
GWP-verdi	675		
Beskyttelsesklasse (hustakenhet)	IPX4		
Støynivå (øverste vifteinnstilling)	< 70 dB(A)		
Frekvens	2,4 GHz		
Maks. radiofrekvenseffekt	19,14 dBm		
Foreslått maks. kjøretøylengde (med isolerte vegger)	≤ 6 m	≤ 7 m	≤ 7 m
Mål L x B x H	 fig. 16 på side 273		
Vekt	< 30 kg	< 30 kg	< 30 kg
Inspeksjon/sertifisering	 		

	<b>FreshJet FJX7333IHP</b>	<b>FreshJet FJX7433IHP</b>	<b>FreshJet FJX7337IHP</b>	<b>FreshJet FJX7457IHP</b>
Kjøleeffekt iht. ISO 5151	2200 W	2537 W	3000 W	3500 W
Varmeeffekt iht. ISO 5151	2000 W	2285 W	2500 W	3000 W
Vekselinngangsspenning	220 V ... 240 V / 50 Hz ... 60 Hz			
Nominell strøm, kjøling	< 5,9 A	< 6,9 A	< 7,3 A	< 7,5 A
Nominell strøm, oppvarming	< 3,7 A	< 4,7 A	< 5,9 A	< 6,5 A
Nødvendig sikringsstørrelse	Min. 6 A, maks. 16 A	Min. 8 A, maks. 16 A	Min. 8 A, maks. 16 A	Min. 8 A, maks. 16 A
Driftstemperaturområde	-2 °C ... 52 °C			
Kjølemiddel	R32			
Kjølemiddelmengde	400 g	420 g	480 g	650 g
CO <sub>2</sub> -ekvivalent	0,270 t	0,284 t	0,324 t	0,439 t

**NB Dometic FJX**

	<b>FreshJet FJX7333IHP</b>	<b>FreshJet FJX7433IHP</b>	<b>FreshJet FJX7337IHP</b>	<b>FreshJet FJX7457IHP</b>
GWP-verdi	675			
Beskyttelsesklasse (hustakenhet)	IPX4			
Støynivå (øverste vifte- innstilling)	< 70 dB(A)			
Frekvens	2,4 GHz			
Maks. radiofrekvens- effekt	19,14 dBm			
Foreslått maks. kjøretøy- lengde (med isolerte vegger)	≤ 7 m	≤ 7 m	≤ 7 m	> 8 m
Mål L x B x H	 fig. 16 på side 273		 fig. 17 på side 273	 fig. 18 på side 274
Vekt	< 30 kg	< 35 kg	< 35 kg	< 40 kg
Inspeksjon/sertifisering	 			

## Suomi

1	Tärkeitä huomautuksia.....	277
2	Symbolien selitykset.....	277
3	Turvallisuusohjeet.....	278
4	Käyttötarkoitus.....	279
5	Laitteen symbolien selitykset.....	279
6	Tekniset rajoitukset ja vaatimukset.....	280
7	Tekninen kuvaus.....	280
8	Ennen ensikäyttöä.....	285
9	Käyttö.....	286
10	Kattoilmastointilaitteen puhdistus.....	292
11	Huolto.....	293
12	Vianetsintä.....	297
13	Hävittäminen.....	299
14	Takuu.....	299
15	Tekniset tiedot.....	300

## 1 Tärkeitä huomautuksia

Lue nämä ohjeet huolellisesti ja noudata kaikkia tämän tuotteen käyttöohjeissa annettuja ohjeita, määräyksiä ja varoituksia. Näin varmistat, että tuotteen asennus, käyttö ja huolto sujuu aina oikein. Näiden ohjeiden TÄYTYY jäädä tuotteen yhteyteen.

Käyttämällä tuotetta vahvistat lukeneesi kaikki ohjeet, määräykset ja varoitukset huolellisesti ja että ymmärrät ja hyväksyt tässä annetut ehdot. Sitoudut käyttämään tuotetta ainoastaan sen käyttötarkoitukseen ja ilmoitetuissa käyttökohteissa ja noudattaen tässä tuotteen käyttöohjeessa annettuja ohjeita, määräyksiä ja varoituksia sekä voimassa olevia lakeja ja määräyksiä. Tässä annettujen ohjeiden ja varoitusten lukematta ja noudattamatta jättäminen voi johtaa omaan tai muiden loukkaantumiseen, tuotteen vaurioitumiseen tai muun ympärillä olevan omaisuuden vaurioitumiseen. Tähän tuotteen käyttöohjeeseen, ohjeisiin, määräyksiin ja varoituksiin sekä oheisdokumentteihin voidaan tehdä muutoksia ja niitä voidaan päivittää. Katso ajantasaiset tuotetiedot osoitteesta [documents.dometic.com](http://documents.dometic.com).

## 2 Symbolien selitykset

Merkkisana tunnistaa turvallisuusviestejä ja omaisuusvahinkoihin liittyviä viestejä ja osoittaa lisäksi vaaratekijän vakavuusasteen.



### VAARA!

Viittaa vaaralliseen tilanteeseen, joka johtaa kuolemaan tai vakavaan loukkaantumiseen, jos sitä ei vältetä.



### VAROITUS!

viittaavat vaaralliseen tilanteeseen, joka voi johtaa kuolemaan tai vakavaan loukkaantumiseen, jos ohjeita ei noudateta.



### HUOMIO!

viittaavat vaaralliseen tilanteeseen, joka voi johtaa lievään tai kohtalaiseen loukkaantumiseen, jos ohjeita ei noudateta.



### HUOMAUTUS!

viittaavat tilanteeseen, joka voi johtaa esinevahinkoon, jos ohjeita ei noudateta.



**OHJE** Tuotteen käyttöä koskevia lisätietoja.

### 3 Turvallisuusohjeet



**VAROITUS! Näiden varoitusten noudattamatta jättäminen voi johtaa kuolemaan tai vakavaan vammaan.**

- > **Sähkölaitteet eivät ole leluja.** Laitetta eivät saa käyttää sellaiset henkilöt (mukaan lukien lapset) joiden fyysiset, sensoriset tai henkiset kyvyt ovat rajoittuneet tai joilla ei ole tarvittavaa kokemusta ja tietoutta paitsi, jos he ovat valvonnan alaisina tai saaneet opastuksen.
- > Lapsia tulisi valvoa sen varmistamiseksi, etteivät he leiki laitteella.
- > Tätä laitetta voivat käyttää valvonnan alaisuudessa myös vähintään 8-vuotiaat lapset samoin kuin henkilöt, joiden fyysiset, aistinvaraiset tai henkiset kyvyt ovat rajoittuneet tai joilta puuttuu laitteen käytön vaatima kokemus tai tietämys, mikäli he ovat valvonnan alla tai heitä on opastettu käyttämään laitetta turvallisesti ja ymmärtämään laitteen käyttöön liittyvät riskit.
- > Lapset eivät saa ilman valvontaa puhdistaa laitetta.
- > Jokaisella jäähdytyskierron parissa työskentelevällä tai siihen tunkeutuvalla täytyy olla voimassa oleva, alan akkreditoidun arviointilaitoksen myöntämä todistus, joka osoittaa hänen olevan pätevä käsittelemään kylmäaineita turvallisesti alan tunnustetun arviointieritelmän mukaisesti.
- > Huoltotyöt saa tehdä vain laitevalmistajan suositusten mukaisesti. Huolto- ja korjaustyöt, joihin vaaditaan toisen pätevä henkilön apua, täytyy tehdä syytävien kylmäaineiden käyttöön kykenevän henkilön valvonnassa.
- > Laitetta saa korjata vain pätevä ammattilainen, joka tuntee töihin liittyvät vaarat ja oleelliset määräykset. Virheellisesti suoritetuista korjauksista saattaa aiheutua huomattavia vaaroja. Käännä oman maasi huoltotukiliikkeen puoleen, jos laite tarvitsee korjausta (katso [dometic.com/dealer](http://dometic.com/dealer)).
- > Katkaise virransyöttö aina tuotteen parissa tehtävien töiden ajaksi.
- > Laitetta on säilytettävä huoneillassa, jossa ei ole jatkuvasti toimivia syytymislähteitä kuten avoliekkiä, käytössä olevaa kaasulaitetta tai sähkölämmittintä.
- > Älä tee laitteeseen reikiä äläkä polta sitä.
- > Huomaa, että kylmäaineissa ei saa olla hajusteita.
- > Älä käytä laitetta syytävien nesteiden lähellä äläkä suljetuissa tiloissa.
- > Huolehdi siitä, että syyttäviä esineitä ei säilytetä ilmapirran ulostuloaukon alueella eikä asenneta lähele alueelle. Etäisyyden täytyy olla vähintään 50 cm.
- > Pidä tuuletusaukot esteettöminä.
- > Älä vahingoita jäähdytyskiertoa.
- > Kylmäainevuotoja ei missään tapauksessa saa etsiä tai paikantaa mahdollisten syytymislähteiden avulla. Älä käytä vuotolamppua (tai muuta avoliekkiin perustuvaa ilmaisinta).
- > Kattoilmastointilaitteen saa asentaa ajoneuvoon, jonka lattiapinta-ala on yli 4 m<sup>2</sup>.



**HUOMIO! Näiden varoitusten noudattamatta jättäminen voi johtaa vähäiseen tai kohtalaiseen vammaan.**

- > Älä työnnä kättä ilmapirran ulostuloaukkoihin äläkä pane laitteeseen vieraita esineitä.
- > Älä irrota laitteen yläkantta tulipalon sattuessa. Käytä hyväksytyjä sammutusvälineitä. Älä käytä sammuttamiseen vettä.

- > Jos syöttöjohto on vaurioitunut, se täytyy vaaran välttämiseksi vaihdattaa valmistajalla tai valtuutetulla huoltopalvelulla taikka ammattilaisella, jolla on vastaava pätevyys.
- > Mikäli laitteessa on ionisaattori, keskustele lääkärisi kanssa, jos sinulla on jokin sairaus. Ionisaattori voi tuottaa pieniä määriä otsonia (O3). Jos sinulla on keuhkotauti, astma, sydäntauti, hengityselinsairaus tai hengitysvaikeuksia, tai jos olet yliherkkä otsonille, tiedustele lääkäriiltäsi, onko sinun turvallista käyttää tätä laitetta.



#### **HUOMAUTUS! Vahingonvaara**

- > Älä käytä sulattamisen nopeuttamiseen tai puhdistamiseen muita kuin valmistajan suosittelemia keinoja.
- > Laite täytyy varastoida siten, että mekaanisia vaurioita ei pääse syntymään.
- > Älä tee laitteeseen mitään muutoksia!
- > Älä missään tapauksessa aja pesulinjaan, kun laite on asennettuna.
- > Jos jäähdytyskierrossa ilmenee vikaa, laite täytyy vaaran välttämiseksi tarkastuttaa ja korjauttaa valmistajalla tai valtuutetulla huoltopalvelulla taikka ammattilaisella, jolla on vastaava pätevyys.

## 4 Käyttötarkoitus

Kattoilmastointilaitte on suunniteltu asennettavaksi vain matkailuvaunun tai asuntoauton katolle viilentämään ja lämmittämään sisätilaa.

Kattoilmastointilaitte **ei** sovellu juniin, taloihin eikä asuntoihin. Kattoilmastointilaitte **ei** sovi asennettavaksi rakennuskoneisiin, maatalouskoneisiin tai muihin vastaaviin työkoneisiin.

Tämä tuote soveltuu ainoastaan näissä ohjeissa ilmoitettuun käyttötarkoitukseen ja käyttökohteeseen.

Näistä ohjeista saat tuotteen asianmukaiseen asennukseen ja/tai käyttöön tarvittavat tiedot. Väärin tehdyn asennuksen ja/tai väärän käyttötavan tai vääränlaisen huollon seurauksena laite ei toimi tyydyttävästi, ja se saattaa mennä epäkuntoon.

Valmistaja ei ota vastuuta tapaturmista tai tuotevaurioista, jotka johtuvat seuraavista:

- Väärin tehty asennus tai liitännä, ylijännite mukaan lukien
- Väärin tehty huolto tai muiden kuin valmistajalta saatavien alkuperäisten varaosien käyttö
- Tuotteeseen ilman valmistajan nimenomaista lupaa tehdyt muutokset
- Käyttö muuhun kuin tässä ohjeessa ilmoitettuun tarkoitukseen

Dometic pidättää itsellään oikeuden muutoksiin tuotteen ulkonäössä ja spesifikaatioissa.

## 5 Laitteen symbolien selitykset



A2L

Varoitus! Matalan palamistason materiaali.



Lue käyttöohje.



Lue huoltokirja.

## 6 Tekniset rajoitukset ja vaatimukset

Kattoilmastointilaitte on tarkoitettu ajoneuvoihin, joiden katon paksuus on 25 mm ... 60 mm. TKattoilmastointilaitte toimii ympäristön lämpötila-alueella  $-2\text{ }^{\circ}\text{C}$  ...  $52\text{ }^{\circ}\text{C}$ . Kattoilmastointilaitte on tarkoitettu asennettavaksi  $\pm 10^{\circ}$  kulmaan vaakatasoon nähden.

## 7 Tekninen kuvaus

Kattoilmastointilaitte syöttää ajoneuvon sisätilaan viileää tai lämmintä ilmaa, jossa ei ole pölyä tai likaa ja josta voidaan poistaa kosteus.

Mallissa FJX4233M ei ole lämmitystoimintoa.

Kattoilmastointilaitte pystyy laskemaan ajoneuvon sisälämpötilan tietylle tasolle, joka riippuu ajoneuvotyypistä, ympäristölämpötilasta ja kattoilmastointilaitteen jäähdytyskapasiteetista. Jos ulkolämpötila on alle  $16\text{ }^{\circ}\text{C}$ , kattoilmastointilaitte ei enää jäähdytä.

Kattoilmastointilaitetta käytetään seuraavilla käyttölaiteilla:

- Ohjauspaneeli
- Kaukosäädin (vain tietyt mallit, ks. Malliluettelo sivulla 280)

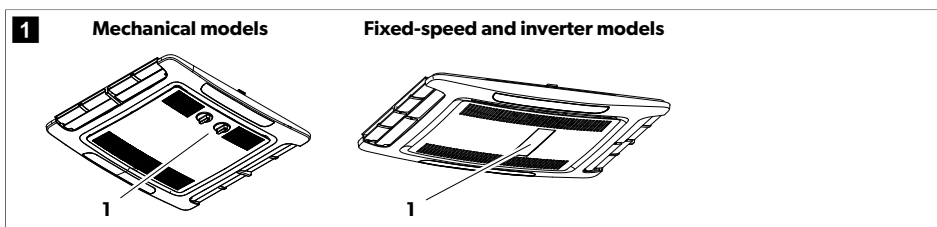

### 7.1 Malliluettelo

Mallit jaetaan mekaanisiin, yksiteho- ja invertterimalleihin.

Seuraavasta taulukosta näet, mitä toimintoja missäkin mallissa on:

● Mallissa on kyseinen toiminto

○ Malliin voidaan lisätä kyseinen toiminto

	FJX4233M	FJX4233EEH	FJX4333EEH	FJX4333E	FJX7333IHP	FJX7337IHP
					FJX7433IHP	FJX7457IHP
	Mekaaninen	Yksiteho			Invertteri	
Automaattinen		●	●	●		●
Jäähdytys	●	●	●	●		●
Lämmitys		●	●	○		●
Tuuletus	●	●	●	●		●
Kosteuden poisto		●	●	●		●
Ilmanpuhdistin	○	●	●	○		●

	FJX4233M	FJX4233EEH	FJX4333EEH	FJX4333E	FJX7333IHP	FJX7337IHP
					FJX7433IHP	FJX7457IHP
	Mekaaninen	Yksiteho			Invertteri	
ADB-valo		●	●	○		●
Ulkoinen valo						●
Ajastin		●	●	●		●
Sleep-toiminto		●	●	●		●
Pehmeä käynnistys			●	○		●

## 7.2 Ohjauspaneeli

### Mekaanisten mallien ohjauspaneeli

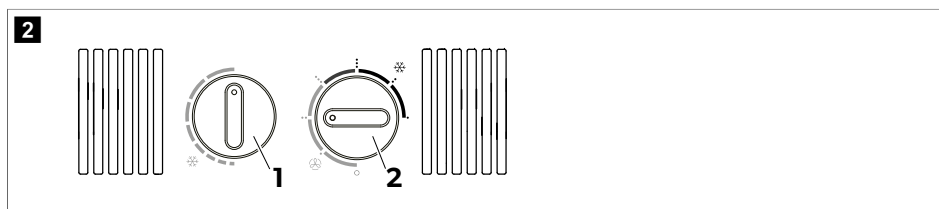





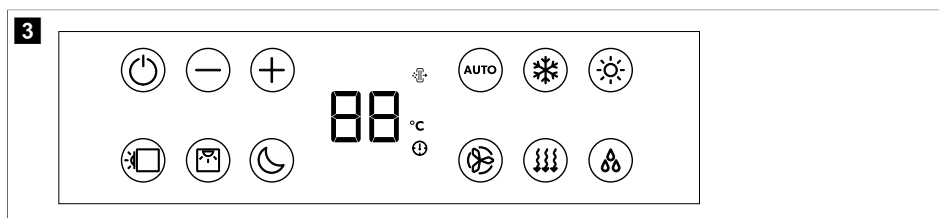









Kiertosäädin	Kuvaus
①	Valitsee lämpötilan. Kiertämällä myötäpäivään suurennat viilennystehoä.
⊖	Kytkee kattoilmastointilaitteen päälle tai pois päältä ja valitsee ilman kierrätystehon Tuuletus-käyttötilassa (☼) tai viilennystehon Jäähdytys-tilassa (❄️).

### Yksiteho- ja invertterimallien ohjauspaneeli



Symboli	Kuvaus
⏻	Kytkee kattoilmastointilaitteen päälle tai valmiustilaan.
⊕	Suurentaa parhaillaan näkyvää arvoä.



<b>Symboli</b>	<b>Kuvaus</b>
	Pienentää parhaillaan näkyvää arvoa.
	Suorittaa pariliitännän bluetooth-/WLAN-yhteyden avulla, kun molempia painikkeita painetaan samanaikaisesti.
	Kytkee kattoyksikön ympäristövalot päälle ja pois päältä.
	Kytkee ilmanjakolaatikon ympäristövalot päälle ja pois päältä.
	Aktivoi sleep-toiminnon (vain, jos mallissa on sleep-toiminto).
	Näyttää säädetyn lämpötilan ja ilmaisee tuuletintason, kun tuuletinta säädetään.
	Ilmaisee, että ilmanpuhdistustila on aktivoituna.
	Ilmaisee, että lämpötila näytetään celsiusasteina.
	Ilmaisee, että ajastin on asetettu.
	Kytkee automaattitilan päälle/pois (vain, jos mallissa on automaattitila).
	Kytkee jäähdytystilan päälle/pois (vain, jos mallissa on jäähdytystila).
	Kytkee lämmitystilan päälle/pois (vain, jos mallissa on lämmitystila).
	Säätää tuulettimen tehon asteikolla pieni, keskisuuri, suuri, turbo tai auto (näytetään ilmanjakolaatikon näytössä merkillä 1, 2, 3, 4 tai AA hetken aikaa vaihtamisen yhteydessä).
	Kytkee tuuletustilan päälle/pois (vain, jos mallissa on tuuletustila). Kierrättää ilmaa ilman lämmitystä tai jäähdytystä.
	Kytkee kosteudenpoistotilan päälle/pois (vain, jos mallissa on kosteudenpoistotila).





### 7.3 Kaukosäädin

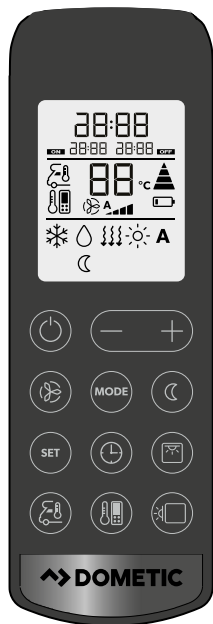











Kaukosäädin on saatavilla vain tiettyihin malleihin, ks. Malliluettelo sivulla 280.

4



Käyttö- ja näyttölaitteet  kuva: **4** sivulla 283:



Painike	Kuvaus
—	<p><b>Näyttö</b></p> <p>Seuraavien näyttö:</p> <ul style="list-style-type: none"> <li>• Kellonaika</li> <li>• Valittu sisälämpötila (tavoitearvo), °C</li> <li>• Tilan todellinen lämpötila</li> <li>• Ilmastointitila</li> <li>• Tuuletinnopeus</li> <li>• Aktiivisten lisätoimintojen symbolit</li> <li>• Akun tila</li> </ul>
	Kytkee kattoilmastointilaitteen päälle tai standby-tilaan.
	Suurentaa parhaillaan näkyvää arvoa.
	Pienentää parhaillaan näkyvää arvoa.
	Näyttää tuuletintehon (Tuuletintehon valitseminen manuaalisesti sivulla 287).
	Valitsee ilmastointitilan (vain, jos mallissa on automaattitila). Kyseinen symboli näkyy näytössä.

Painike	Kuvaus
	Aktivoi sleep-toiminnon (vain, jos mallissa on sleep-tila). Symboli  ilmestyy näyttöön.
	Vahvistaa ja tallentaa asetukset.
	Asettaa ajastimen ja kellonajan.
	Kytkee ilmanjakolaatikon ympäristövalot päälle ja pois päältä.
	Kertapainallus hakee näyttöön vallitsevan sisälämpötilan. Symboli  ilmestyy näyttöön. Tuplapainallus hakee näyttöön asetetun lämpötilan.
	Aktivoi I feel -toiminnon. Symboli  ilmestyy näyttöön. I feel -toiminnolla lämpötilan ohjearvoa sovitetaan 10 min välein kaukosäätimen mittaamaan todelliseen lämpötilaan.
	Kytkee kattoyksikön ympäristövalot päälle ja pois päältä.
	Näyttää, että kaukosäätimen paristot ovat tyhjä. Vaihda paristot (Kaukosäätimen paristojen vaihtaminen sivulla 290).
	Näyttää, että kaukosäädin lähettää arvoja kattoilmastointilaitteeseen.

## 7.4 Ilmastointitilat



### Mekaanisten mallien ilmastointitilat

Kattoilmastointilaitteessa on seuraavat ilmastointitilat:

Ilmastointitila	Näytettävät symbolit	Kuvaus
Jäähdytys		Kun olet asettanut lämpötilan ja tehnyt tuuletinasetukset, kattoilmastointilaitteeseen jäädyttää sisätilan tähän lämpötilaan.
Tuuletus		Kun olet tehnyt tuuletinasetukset, kattoilmastointilaitteeseen kierrättää ilmaa; lämmitystä tai jäädytystä ei käytetä.





### Yksiteho- ja invertterimallien ilmastointitilat

Ilmastointitila	Näytettävät symbolit	Kuvaus
Automaattinen	<b>A</b>	Kun olet asettanut lämpötilan, kattoilmastointilaitteeseen tuottaa sisätilaan tämän lämpötilan lämmittämällä tai jäädyttämällä ja sopivaa tuuletintehoa käyttämällä.
Jäähdytys		Kun olet asettanut lämpötilan ja tehnyt tuuletinasetukset, kattoilmastointilaitteeseen jäädyttää sisätilan tähän lämpötilaan.

Ilmastointitila	Näytettävät symbolit	Kuvaus
Lämmitys		Kun olet asettanut lämpötilan ja tehnyt tuuletinasetukset, kattoilmastointilaitte lämmitää sisätilan tähän lämpötilaan. Tuuletin käynnistyy vasta 2 min kuluttua (pienellä teholla) ja siirtyy asetettuun tehoon noin 5 min kuluttua (kun höyrystin on saavuttanut lämpötilan).  Saatavilla vain malleihin, joissa on lämmitystila.
Tuuletus		Kun olet tehnyt tuuletinasetukset, kattoilmastointilaitte kierrättää ilmaa; lämmitystä tai jäähdystä ei käytetä.
Ilmankosteuden poisto		Kattoilmastointilaitte poistaa ilmankosteutta; sisätilaa ei lämmitetä eikä jäähdytetä, joten suhteellinen ilmankosteus vähenee.
Ilmanpuhdistin		Kattoilmastointilaitte ionisoi ilmaa ja kerää siten ilmasta pölyä ja hiukkasia virukset ja bakteerit mukaan lukien.  Saatavilla vain malleihin, joissa on ilmanpuhdistustila.

## 7.5 Lisätoiminnot

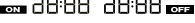
Näitä lisätoimintoja ei saa mekaanisiin malleihin.

Lisätoiminto	Näyttöilmoitus	Kuvaus
Ajastin		Kattoilmastointilaitte käynnistyy ennalta säädettyinä ajankohtana.
		Kattoilmastointilaitte kytketty pois päältä ennalta säädettyinä ajankohtana.
		Kattoilmastointilaitte käynnistyy ja kytketty pois päältä ennalta säädettyinä ajankohtana.
Sleep-toiminto		Sleep-toiminto pienentää tuulettimen ja kompressorin tehoa melutason pienentämiseksi ja nukkumisen mukavoittamiseksi.
I feel		Kaukosäädin mittaa tilan lämpötilaa ja välittää mittausrvon 10 min välein kattoilmastointilaitteelle. Kattoilmastointilaitte sovitaa ohjearvoa tämän mittausrvon mukaisesti.
Pehmeä käynnistys		Vain mallit, joissa on pehmeä käynnistys -tila.  Pehmeä käynnistys -toiminto pienentää kompressorin käynnistyksen aiheuttamaa virtapiikkiä. Jos virta otetaan generaattorista, generaattori ei yli-kuormitu.

## 8 Ennen ensikäyttöä

### Tarkastukset ennen käyttöönottoa

Ennen kuin kytket kattoilmastointilaitteen päälle, huomaa seuraava:

- > Tarkista, vastaavatko syöttöjännite ja taajuus kohdassa Tekniset tiedot sivulla 300 ilmoitettuja arvoja.
- > Varmista, että sekä ilman tuloaukko että ilmasuuttimet ovat esteettömiä. Kaikki tuuletusritilät täytyy aina pitää vapaina, jotta kattoilmastointilaitte voi toimia maksimitehollaan.

### Kaukosäätimen valmistelu

Vain mallit, joissa kaukosäädin

> Aseta paristot paikoilleen (Kaukosäätimen paristojen vaihtaminen sivulla 290).

### Kellonajan asetus

Vain mallit, joissa on ajastintila.

> Aseta nykyinen kellonaika (Nykyisen kellonajan asettaminen sivulla 288).

## 9 Käyttö

### 9.1 Vinkkejä tehon parantamiseksi

Jos haluat optimoida kattoilmastointilaitteen suorituskyvyn, noudata seuraavia vinkkejä:

- Paranna ajoneuvosi lämpöeristystä tiivistämällä raot ja ripustamalla ikkunoihin heijastavat rullakaihtimet tai verhot.
- Valitse sopiva lämpötila ja puhallinteho.
- Suuntaa ilmasuuttimet järkevästi.
- Huolehdi siitä, että kangas, paperi tai muut esineet eivät peitä ilmasuuttimia ja ilman tuloaukkoja.

Vain mekaaniset mallit

- Jos ajoneuvo on ollut pitkään suorassa auringonpaisteessa, käytä kattoilmastointilaitetta Tuuletus ({}-tilassa ikkunoiden ollessa auki jonkin aikaa ennen kuin vaihdat Jäähdytys ({}-tilaan.
- Vältä ovien ja ikkunoiden avaamista mahdollisuuksien mukaan, kun Jäähdytys-tila ({} on käytössä.

### 9.2 Perustietoa käytöstä

Mekaanisissa malleissa on kolme toimintatilaa:

Toimintatila	Kuvaus
Pois	Kattoilmastointilaitte on kytketty pois päältä.
Jäähdytys	Kattoilmastointilaitte viilentää sisätilaa.
Tuuletus	Kattoilmastointilaitte kierrättää ilmaa, mutta ei viilennä.

Yksiteho- ja invertterimalleissa on kaksi toimintatilaa:

Toimintatila	Kuvaus
Valmiustila	Kattoilmastointilaitte on toimintavalmis, ja se voidaan kytkeä päälle kaukosäätimellä. Valaistus on käytettävissä. Kattoilmastointilaitte on jälleen valmiustilassa, mutta voit kytkeä kaukosäätimen päälle kattoilmastointilaitteesta riippumatta.
palaa	Kattoilmastointilaitte ilmasto sisätilaa.

### 9.3 Mekaaniset mallit

Tämän luvun tiedot koskevat vain FJX4233M-kattoilmastointilaitteita.

#### 9.3.1 Kattoilmastointilaitteen kytkeminen päälle ja pois päältä

Kattoilmastointilaitteessa on kaksi ilmastointitilaa:

- Tuuletus-tila ({})
- Jäähdytys-tila ({})



**OHJE** Odota vähintään 30 s , ennen kuin vaihdat Tuuletus-tilasta Jäähdytys-tilaan tai päinvastoin. Muussa tapauksessa kytkentävirta voi laukaista sulakkeen.

Kummassakin käyttötilassa on kolme tehoa:

- .: Matala
- ..: Keskitaso
- ...: Korkea
- > Käyttötilat kytketään päälle kiertämällä kiertosäädin asentoon Tuuletus () tai Jäähdytys () , minkä jälkeen valitaan haluttu teho.
- ✓ Kattoilmastointilaite kytkeytyy päälle ja toimii asetuksilla, jotka oli tehty ennen pois kytkemistä.
- > Käyttötilat kytketään pois päältä kiertämällä kiertosäädin asentoon 0.

### 9.3.2 Lämpötilan säätö

- > Kierrä kiertosäädin haluamaasi asentoon. Kiertämällä kiertosäädintä myötöpäivään säädät lämpötilaa viileämmäksi.
- ✓ Kattoilmastointilaitteen lämpötila on säädetty.

## 9.4 Yksiteho- ja invertterimallit

Tämän kappaleen tiedot koskevat yksiteho- ja invertterimalleja.

### 9.4.1 Kaukosäätimen avulla

Huomaa seuraavat vinkit, kun käytät kaukosäädintä:

- Suuntaa kaukosäädin kohti ohjauspaneelin infrapunavastaanotinta.
- Asetukset ja arvot siirtyvät suoraan kattoilmastointilaitteeseen, kun painat jotakin painiketta.
- Kattoilmastointilaite vahvistaa tietojen vastaanoton äänimerkillä.
- Arvot suurenevät ja pienenevät nopeammin, jos pidät painikkeita + ja – painettuina pitkään.
- Valmiustilassa myös kaukosäätimen näyttö on pimeänä. Voit kytkeä kaukosäätimen päälle tai valmiustilaan kattoilmastointilaitteesta riippumatta.
- > Pelkkä kaukosäädin kytketään valmiustilaan tai siitä pois painamalla -painiketta niin, että kaukosäätimellä ei osoiteta kohti ohjauspaneelin infrapunavastaanotinta.

### 9.4.2 Kattoilmastointilaitteen kytkeminen päälle ja valmiustilaan



#### OHJE

- Kun kattoilmastointilaite kytketään päälle, se jatkaa toimintaansa aiemmin asetetuilla arvoilla.
- Kattoilmastointilaite voidaan kytkeä pois päältä vain katkaisemalla virta.
- > Kytke kattoilmastointilaite päälle tai valmiustilaan painamalla kaukosäätimen -painiketta tai ohjauspaneelin -painiketta.



### 9.4.3 Ilmastointitilan valinta

- > Valitse haluttu ilmastointitila MODE-painikkeella (katso Ilmastointitilat sivulla 284).
- ✓ Kattoilmastointilaite vahvistaa arvojen vastaanoton äänimerkillä. Kattoilmastointilaite kytketään valittuun ilmastointitilaan.

### 9.4.4 Tuuletintehon valitseminen manuaalisesti

Tuuletinteho voidaan valita manuaalisesti kaikissa muissa tiloissa paitsi Automaatti-tilassa (**A**) ja Kosteuden poisto-tilassa ().

Näyttöilmoitus	Kuvaus
	Pieni tuuletinteho
	Keskinkertainen tuuletinteho
	Suuri tuuletinteho.
	Turbo-tuuletinteho.
	Automaatti-tila (tuuletinteho säätyy ympäristölämpötilan mukaan).

- > Valitse haluamasi tuuletinteho painamalla kaukosäätimen -painiketta tai ohjauspaneelin -painiketta.
- ✓ Kattoilmastointilaite vahvistaa arvojen vastaanoton äänimerkillä.

Uusi tuuletinteho on asetettu.

#### 9.4.5 Lämpötilan säätö

Tiloissa Automaatti (A), Jäähdytys (\*), Lämmitys (☼) ja Kosteudenpoisto (☹) voit määrittää lämpötilan alueella 16 °C – 31 °C.

- > Aseta haluamasi lämpötila kaukosäätimen painikkeilla + ja –.
- ✓ Kattoilmastointilaite vahvistaa arvojen vastaanoton korkealla äänellä. Kattoilmastointilaitteen lämpötila on säädetty.

#### 9.4.6 Nykyisen kellonajan asettaminen

Kaukosäädin tarvitsee ajastinohjelmointia varten nykyisen kellonajan. Kellonaika näkyy kaukosäätimen näytössä.

1. Siirry Ajan asetus -tilaan painamalla -painiketta pitkään.
- ✓ Kellonaika vilkkuu kaukosäätimen näytössä.
2. Aseta nykyinen kellonaika painikkeilla + ja –. Ajan asettaminen nopeutuu, kun pidät painiketta + tai – painettuna pitempään kuin 2 s.
3. Vahvista kellonajan asetus painamalla **SET**-painiketta.

#### 9.4.7 Ajastimen ohjelmointi

Ajastintoiminnon avulla voit säätää ilmastonin halutulle aikavälille. Voit määrittää joko pelkän päällekytkemisajan tai pelkän poiskytkemisajan tai molemmat.



Ajastintoiminto asetetaan kaukosäätimellä.







**OHJE** Jos mitään kaukosäätimen painiketta ei paineta ajastimen ohjelmoinnin aikana 15 s kuluessa, kaukosäädin palaa alkuperäiseen tilaansa.

#### Päällekytketymisajastimen asettaminen







1. Valitse haluttu ilmastointitila ja aseta kaikki tarvittavat arvot (kuten lämpötila).
2. Jos kattoilmastointilaite ei ole valmiustilassa, kytke se valmiustilaan.  
Päällekytketymisajastimen voi asettaa vain, kun kattoilmastointilaite on **valmiustilassa**.
3. Paina painiketta  kerran.

- ✓ Symboli   vilkkuu kaukosäätimen näytössä.
  - 4. Aseta kellonaika, jona haluat kattoilmastointilaitteen kytkeytyvän päälle, painikkeilla + ja –.
  - 5. Paina painiketta .
- Päällekytkeytymisajastin on asetettu. Kattoilmastointilaitte kytkeytyy päälle valittujen asetusten mukaisesti ja asetettuna ajankohtana.

#### Valmiustilaan siirtymisen ajastimen asettaminen

1. Jos kattoilmastointilaitte ei ole päällä, kytke se päälle.  
Valmiustilaan siirtymisen ajastin voidaan asettaa vain, jos kattoilmastointilaitte on **päällä**.
  2. Paina painiketta  kaksi kertaa.
  - ✓ Symboli   vilkkuu kaukosäätimen näytössä.
  3. Aseta kellonaika, jona haluat kattoilmastointilaitteen siirtyvän valmiustilaan, painikkeilla + ja –.
  4. Paina painiketta .
- Valmiustilaan siirtymisen ajastin on asetettu. Kattoilmastointilaitte kytkeytyy valmiustilaan ennalta säädettyinä ajankohtana.

#### Päällekytkeytymisajastimen ja valmiustilaan siirtymisen ajastimen asettaminen

1. Valitse haluamasi ilmastointitila ja kaikki tarvittavat arvot (kuten lämpötila).
2. Paina painiketta  kolme kertaa.
- ✓ Symboli    näkyy kaukosäätimen näytössä. Symboli ON vilkkuu.
3. Aseta kellonaika, jona haluat kattoilmastointilaitteen kytkeytyvän päälle, painikkeilla + ja –.
4. Paina painiketta .
- ✓ Symboli **OFF** vilkkuu.
5. Aseta kellonaika, jona haluat kattoilmastointilaitteen siirtyvän valmiustilaan, painikkeilla + ja –.
6. Paina painiketta .
- ✓ Päällekytkeytymisajastin ja valmiustilaan siirtymisen ajastin on asetettu. Kattoilmastointilaitte toimii asetetun ajan.

#### Ajastimen peruuttaminen







- > Ajastinasetuksen voi **perua** painamalla -painiketta kerran.
- ✓ Symbolit    katoavat. Asetetut arvot hylätään.

### 9.4.8 Sleep-toiminnon asettaminen

Sleep-toiminto on käytettävissä vain tiloissa Jäähdytys () ja Lämmitys (.

Sleep-toiminto rajoittaa tuulettimen tehon alemmalle tasolle melun vähentämiseksi ja nukkumisen helpottamiseksi.

**Vain invertterimallit:** Sleep-toiminto rajoittaa lisäksi kompressorin tehoa.

- > Aktivoi sleep-toiminto seuraavasti:
  - a) Aseta haluamasi lämpötila (Lämpötilan säätö sivulla 288).
  - b) Paina kaukosäätimen -painiketta tai ohjauspaneelin -painiketta.
- ✓ Kaukosäätimen näyttöön ilmestyy -symboli. Sleep-toiminto on aktivoitu.
- > Deaktivoi sleep-toiminto painamalla kaukosäätimen painiketta  tai  taikka ohjauspaneelin painiketta .
- ✓ Symboli  katoaa kaukosäätimen näytöltä. Sleep-toiminto on deaktivoitu.



### 9.4.9 I feel -toiminnon aktivointi

Kun tämä toiminto on aktivoituna, kaukosäädin mittaa sisälämpötilaa ja välittää mittausarvon kattoilmastointilaitteelle 10 minuutin välein. Kattoilmastointilaite sovitaa ohjearvoa tämän mittausarvon mukaisesti. I feel-toiminto on aktivoituna vain, kun lämpötila on +18 °C:n ja +29 °C:n välillä.

Kaukosäätimen ei tulisi olla tilan sellaisessa osassa, joka on oleellisesti lämpimämpi tai kylmempi kuin tila keskimäärin. Älä jätä kaukosäädintä auringonpaisteeseen tai kattoilmastointilaitteen eteen.

Jos lämpötila nousee yli +29 °C:een tai laskee +18 °C:n alapuolelle, I feel -toiminto kytkeytyy pois. Symboli  vilkahtaa näytössä kolme kertaa ja sammuu sitten.

1. Paina painiketta.
- ✓ I feel-toiminto on aktivoitu.

Symboli  ilmestyy näyttöön.

2. Aseta kaukosäädin siten, että se osoittaa kohti ohjauspaneelin IR-vastaanotinta. Muuten arvoja ei voida lähettää kattoilmastointilaitteeseen.

### 9.4.10 Valaistuksen käyttö









#### **VAROITUS! Loukkaantumisvaara**

Laki kieltää laitteen ulkovalojen käytön ajoneuvolla ajamisen aikana.

Kaukosäätimen painike  on aktivoituna silloinkin, kun kaukosäädin on kytketty pois päältä.

#### **Vain mallit, joissa ADB-valo:**

- > Sisätilan valot kytketään päälle ja pois painamalla kaukosäätimen tai ohjauspaneelin -painiketta.
- ✓ Symboli  vilkahtaa kaukosäätimen näytössä kerran, kun sisävalot kytketään **päälle**.
- > Sisävaloja himmennetään seuraavasti:
  - a) Paina kaukosäätimen tai ohjauspaneelin -painiketta 3 s ajan.
  - b) Jos painat kaukosäätimen -painiketta: Painamalla -painiketta sisävaloja himmennetään alueella 50 % – 100 %.
  - c) Painamalla ohjauspaneelin -painiketta sisävalon kirkkaus kiertää alueella 50 % – 100 %. Päästä -painike, kun kirkkaus on haluamallasi tasolla.

#### **Vain invertterimallit:**

- > Ulkovalot kytketään päälle ja pois painamalla ohjauspaneelin -painiketta.

### 9.4.11 Kaukosäätimen paristojen vaihtaminen



**OHJE** Kaukosäätimen näyttö voi olla vielä kirkas, vaikka paristojen teho on vähissä. Vaihda paristot, kun kaukosäädin ilmaisee paristojen tehon olevan vähissä.

> Vaihda paristot kuvan osoittamalla tavalla.

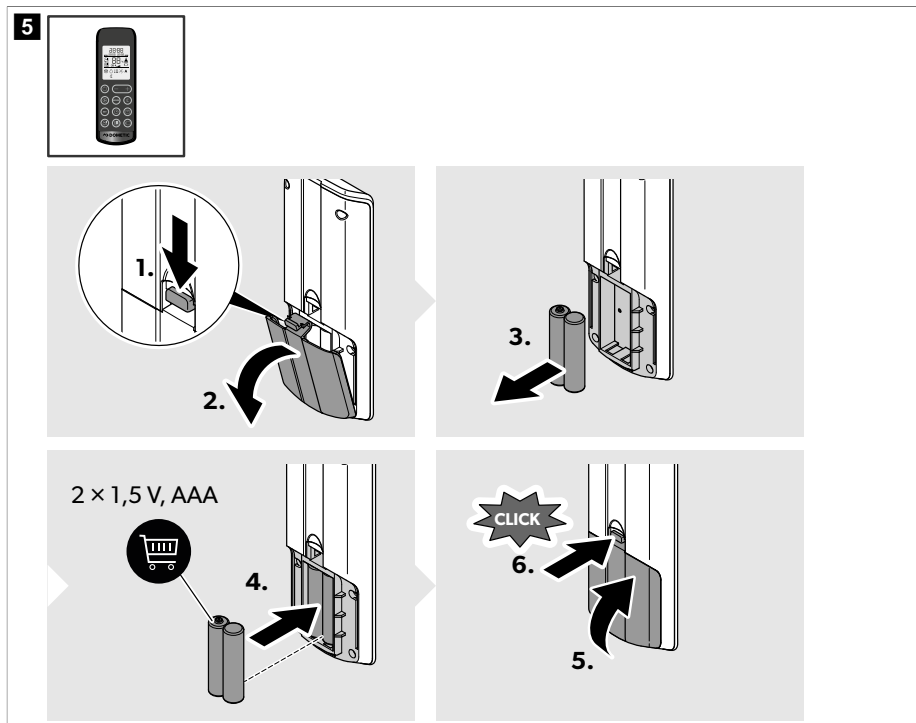

✓ Kaikki symbolit näkyvät näytössä 5 s ajan.



Muista ympäristönsuojelu! Akut ja paristot eivät kuulu kotitalousjätteen sekaan. Toimita vialliset akut tai käytetyt paristot kauppiaille tai keräyspisteeseen.

## 9.5 Ilmavirtauksen säätö ajoneuvossa

Ilmavirtaus voidaan säätää sisäkattoon tai lattiaan päin.

- > Käännä kunkin ilmasuuttimen säleet haluamaasi suuntaan.

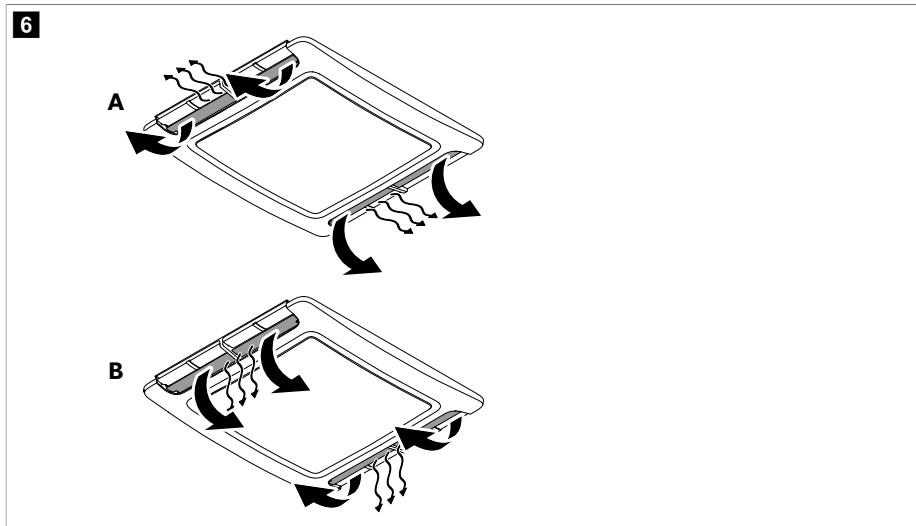

## 10 Kattoilmastointilaitteen puhdistus



### **HUOMAUTUS! Vahingonvaara**

- > Älä käytä sulattamisen nopeuttamiseen tai puhdistamiseen muita kuin valmistajan suosittelemia keinoja.
  - > Älä puhdista kattoilmastointilaitetta korkeapainepesurilla. Sisään tunkeutuva vesi voi vahingoittaa kattoilmastointilaitetta.
  - > Puhdistukseen ei saa käyttää teräviä tai kovia välineitä tai voimakkaita puhdistusaineita, koska tämä voi johtaa kattoilmastointilaitteen vahingoittumiseen.
  - > Älä käytä bensiniä, dieseliä tai liuottimia.
1. Poista lehdet ja muut roskat ja lika kattoilmastointilaitteen ilman tuloaukosta ja tuuletusrilöistä säännöllisesti. Varo tätä tehdessäsi vaurioittamasta tuuletusrilöitä.

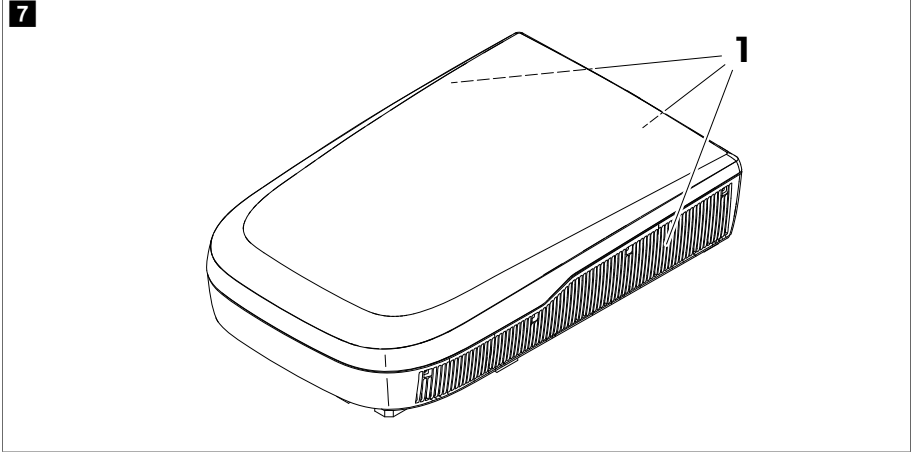

2. Puhdista kattoyksikön ja ilmanjakolaatikon kotelo ajoittain kostealla liinalla. Käytä vain vettä ja mietoa puhdistusainetta.
3. **Vain mallit, joissa kaukosäädin:** Puhdista kaukosäädin ajoittain hieman kostutetulla liinalla. Puhdista näyttö silmälasienpuhdistusliinalla.
4. **Vain mallit, joissa ilmanjakolaatikko:** Puhdista ilmanjakolaatikon näyttö ajoittain miedolla, lämpimällä saippuavesiliuoksella. Näyttöruutu on akryylia ja voi vaurioitua tietyistä tavallisista kotitalouskemikaaleista kuten kemiallisista puhdistusaineista, ikkunanpesuaineista, alkoholista, tietyistä tensideistä, orgaanisista liuottimista ja pehennysaineista.

## 11 Huolto



### **VAROITUS! Loukkaantumisvaara**

Muita kuin tässä kuvattuja huoltotoimia saavat suorittaa vain pätevät ammattilaiset, jotka tuntevat kylmäaineiden ja ilmastointilaitteiden käsittelyyn liittyvät vaarat sekä oleelliset määräykset.

**Väli**

Säännöllisesti

**Tarkastus/huolto**

Tarkasta, ovatko kattoilmastointilaitteen sivuilla olevat kondenssiveden poistokanavat (1) puhtaat ja pääseekö kondenssivesi valumaan pois.

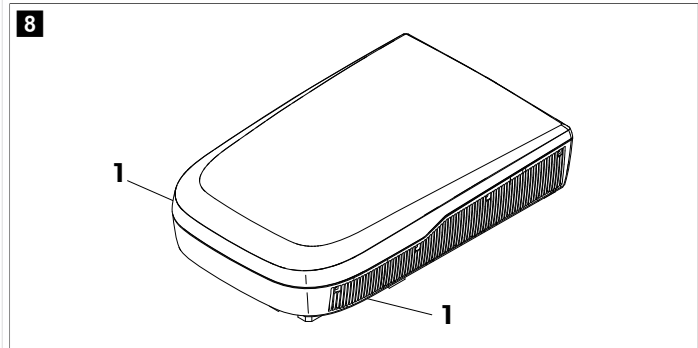

## Väli

Säännöllisesti

(vain mekaaniset mallit)

## Tarkastus/huolto

Puhdista ilmanjakolaatikon ilmansuodatin.

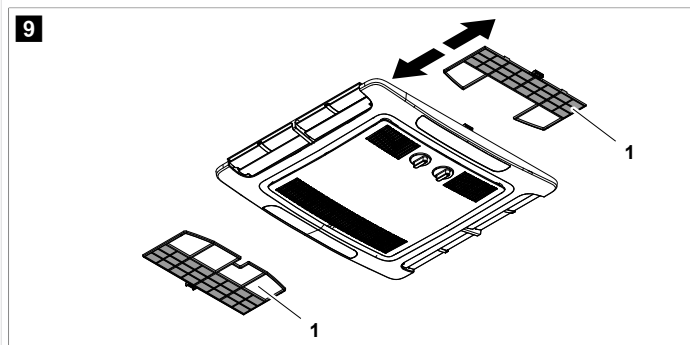

1. Ota suodattimet pois (1 kohdassa  kuva. 9 sivulla 295).
2. Puhdista suodattimet puhdistusaineliuoksella ja anna kuivua.
3. Liu'uta kuivat suodattimet takaisin paikoilleen (  kuva. 9 sivulla 295). Jos suodatin on taipunut, irrota tuuletusritilä (  kuva. 10 sivulla 295) ja paina suodattimen etuosaa ylöspäin samalla, kun liu'utat sen takaisin paikoilleen (  kuva. 11 sivulla 295).

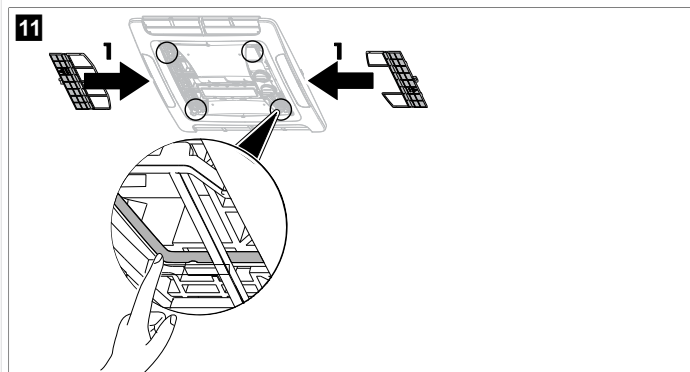
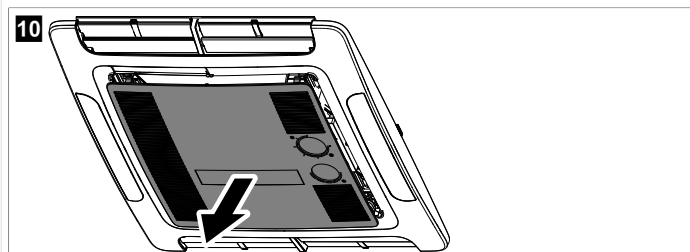

Väli

Säännöllisesti

(vain yksiteho- ja invertterimal-  
lit)

Tarkastus/huolto

Puhdista ilmanjakolaatikon ilmansuodatin.

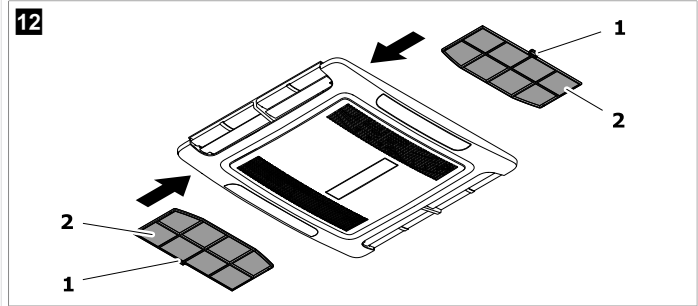

1. Työnnä kahvaan talttapääruuvimeisseli (1 kohdassa [📄] kuva. 12 sivulla 296), jotta saat vedettyä suodattimia (2 kohdassa [📄] kuva. 12 sivulla 296) hieman ulos.
2. Poista suodattimet käsin.
3. Puhdista suodattimet puhdistusaineliuoksella ja anna kuivua.
4. Liu'uta kuivat suodattimet takaisin paikoilleen ([📄] kuva. 12 sivulla 296). Jos suodatin on taipunut, irrota tuuletusrilä ([📄] kuva. 13 sivulla 296) ja paina suodattimen etuosaa ylöspäin samalla, kun liu'utat sen takaisin paikoilleen ([📄] kuva. 14 sivulla 296).

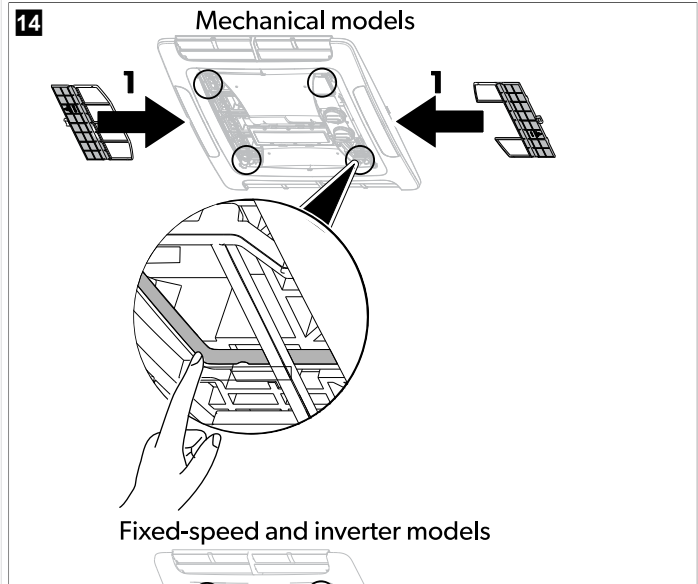
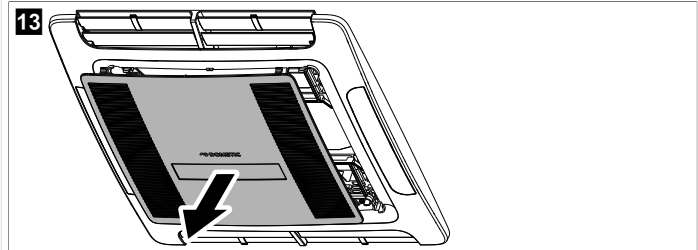

Väli	Tarkastus/huolto
Kerran vuodessa	<ul style="list-style-type: none"> <li>• Teetä kattoilmastointilaitteen lämmönvaihtimen huolto alan yrityksessä.</li> <li>• Tarkasta kattoilmastointilaitteen ja ajoneuvon katon väliset tiivisteet murtumien ja muiden vaurioiden varalta.</li> <li>• Tarkasta, että kiinnityspultit on kiristetty oikealla momentilla (2,5 Nm ± 0,3 Nm) ja säädä tarvittaessa.</li> </ul>

## 12 Vianetsintä

Häiriö	Mahdollinen syy	Ratkaisuehdotus
Jäähdytys ei toimi hyvin	Kattoilmastointilaitetta ei ole asetettu jäähdytykselle.	Aseta kattoilmastointilaitte jäähdytykselle.
	Ympäristölämpötila on yli 52 °C.	Kattoilmastointilaitte on suunniteltu käytettäväksi maks.-ympäristölämpötilassa 52 °C.
	Säädetty lämpötila on korkeampi kuin sisätilan lämpötila.	Valitse matalampi lämpötila.
	Ympäristölämpötila on alle 16 °C.	Kattoilmastointilaitte on suunniteltu jäähdyttämään vain, kun ympäristön lämpötila on yli 16 °C.
	Jokin lämpötila-anturi on rikki.	Ota yhteyttä valtuutettuun huoltopalveluun tai Dometiciin.
	Höyrystintuuletin on voittunut.	Ota yhteyttä valtuutettuun huoltopalveluun tai Dometiciin.
	Lauhdutinpuhallin on voittunut.	Ota yhteyttä valtuutettuun huoltopalveluun tai Dometiciin.
<b>Vain mallit, joissa on lämmitystilä:</b> Lämmitys ei toimi hyvin	Kattoilmastointilaitetta ei ole asetettu lämmitykselle.	Aseta kattoilmastointilaitte lämmitykselle.
	Ympäristölämpötila on alle – 2 °C.	Kattoilmastointilaitte on suunniteltu käytettäväksi ympäristölämpötilassa, joka on yli – 2 °C.
	Säädetty lämpötila on matalampi kuin sisätilan lämpötila.	Valitse korkeampi lämpötila.
	Jokin lämpötila-anturi on rikki.	Ota yhteyttä valtuutettuun huoltopalveluun tai Dometiciin.
	Höyrystintuuletin on voittunut.	Ota yhteyttä valtuutettuun huoltopalveluun tai Dometiciin.
Vähäinen ilmantuotto	Ilman tuloaukot ovat tukossa tai peittyneet.	Poista kaikki lehdet ja muu lika kattoilmastointilaitteen tuuletusrillöistä.
	Puhallin on rikki.	Ota yhteyttä valtuutettuun huoltopalveluun tai Dometiciin.
Ajoneuvoon tulee vettä.	Kondenssiveden valuma-aukot ovat tukossa.	Puhdista kondenssiveden valuma-aukot.
	Tiivisteet ovat rikki.	Ota yhteyttä valtuutettuun huoltopalveluun tai Dometiciin.



Häiriö	Mahdollinen syy	Ratkaisuehdotus
Kattoilmastointilaite ei kytkeydy päälle.	Virtajohtoa ei ole liitetty.	Tarkasta virransyöttö.
	Jännite on liian alhainen (< 200 V).	Virransyöttö leirintäalueella ei ole riittävä.
	Jännitteenmuunnin on rikki.	Ota yhteyttä valtuutettuun huoltopalveluun tai Dometiciin.
	Jokin lämpötila-anturi on rikki.	Ota yhteyttä valtuutettuun huoltopalveluun tai Dometiciin.
	Virransyötön sähkösulake on liian pieni.	<ul style="list-style-type: none"> <li>&gt; Virransyöttö leirintäalueella on ylikuormittunut. Tarkista leirintäalueen virransyöttö.</li> <li>&gt; Jos tarpeen, kela virtajohdon kela auki.</li> <li>&gt; Vähennä aktiivisten sähkölaitteiden määrää ajoneuvossa.</li> <li>&gt; Sähköverkon suojaus leirintäalueella ei ole riittävä. Tarkista leirintäalueen sähköverkon suojaus.</li> </ul>
Kattoilmastointilaite ei kytkeydy pois päältä.	Jokin lämpötila-anturi on rikki.	Ota yhteyttä valtuutettuun huoltopalveluun tai Dometiciin.
	Virransyötön sähkösulake on liian pieni.	Ota yhteyttä valtuutettuun huoltopalveluun tai Dometiciin.
<b>Vain yksiteho- ja invertterimallit:</b> Kattoilmastointilaite kytkeytyy jatkuvasti pois päältä.	Jäätymisanturi on liipaisut.	Ulkolämpötila on liian alhainen tai kaikki ilmasuuttimet ovat kiinni.
Näytössä näky: P0	IPM-moduulin ylikuumentuminen tai ylivirta	Ota yhteyttä valtuutettuun huoltopalveluun tai Dometiciin.
Näytössä näky: P1	Alijännitesuojaus	Varmista leirintäalueen henkilökunnalta, onko leirintäalueen jännite riittävä.
Näytössä näky: P2	Vaihtovirtayksikön ylivirtasuojia	Ota yhteyttä valtuutettuun huoltopalveluun tai Dometiciin.
Näytössä näky: P4	Poistoputken ylikuumentumissuoja	Ota yhteyttä valtuutettuun huoltopalveluun tai Dometiciin.
Näytössä näky: P5	Höyrystimen käämisuoja (jäähdytystila)	Ota yhteyttä valtuutettuun huoltopalveluun tai Dometiciin.
Näytössä näky: P6	Lauhduttimen käämisuoja (jäähdytystila)	Ota yhteyttä valtuutettuun huoltopalveluun tai Dometiciin.
Näytössä näky: P7	Höyrystimen käämisuoja (lämmitystila)	Ota yhteyttä valtuutettuun huoltopalveluun tai Dometiciin.
Näytössä näky: P9	Kompressorin käyttöyksikkö poikkeaa normaalista tai kompressorin ei käynnisty	Ota yhteyttä valtuutettuun huoltopalveluun tai Dometiciin.
Näytössä näky: EO	Kommunikaatiovirhe	Ota yhteyttä valtuutettuun huoltopalveluun tai Dometiciin.
Näytössä näky: E1	Sisälämpötila-anturin virhe	Ota yhteyttä valtuutettuun huoltopalveluun tai Dometiciin.

Häiriö	Mahdollinen syy	Ratkaisuehdotus
Näytössä näkyy: E2	Höyrystimen käämin lämpötila-anturin virhe	Ota yhteyttä valtuutettuun huoltopalveluun tai Dometiciin.
Näytössä näkyy: E3	Lauhduttimen käämin lämpötila-anturin virhe	Ota yhteyttä valtuutettuun huoltopalveluun tai Dometiciin.
Näytössä näkyy: E7	Ulkolämpötila-anturin vika	Ota yhteyttä valtuutettuun huoltopalveluun tai Dometiciin.
Näytössä näkyy: E8	Poistoputken lämpötila-anturin vika	Ota yhteyttä valtuutettuun huoltopalveluun tai Dometiciin.
Näytössä näkyy: E9	Kompressorin käyttöyksikön tai IPM-moduulin virhe	Varmista leirintäalueen henkilökunnalta, onko leirintäalueen jännite riittävä.
Näytössä näkyy: EA	Virta-anturin virhe	Ota yhteyttä valtuutettuun huoltopalveluun tai Dometiciin.
Näytössä näkyy: EE	Ulko-EEPROMin virhe	Ota yhteyttä valtuutettuun huoltopalveluun tai Dometiciin.
Näytössä näkyy: EL	LIN-väylän/CI-väylän kommunikaatiovirhe	Ota yhteyttä valtuutettuun huoltopalveluun tai Dometiciin.

## 13 Hävittäminen



Vie pakkausmateriaali mahdollisuuksien mukaan niille tarkoitettuihin kierrätysjärjestäisiin. Tiedustele lähimmästä kierrätyskeskuksesta tai jälleenmyyjältä tuotetta koskevia yksityiskohtaisia hävittämistä koskevia ohjeita.



Muista ympäristönsuojelua! Akut ja paristot eivät kuulu kotitalousjätteen sekaan. Toimita vialliset akut tai käytetyt paristot kauppialle tai keräyspisteeseen.

## 14 Takuu

Tuotetta koskee lakisääteinen tuotevastuu-aika. Jos tuote on viallinen, ota yhteyttä valmistajan toimipisteeseen omissa maassasi (ks. [dometic.com/dealer](http://dometic.com/dealer)) tai jälleenmyyjään.

Jos lähetät tuotteen korjattavaksi, liitä korjaus- ja takuukäsittelyä varten mukaan seuraavat asiakirjat:

- Kopio kuitista, jossa näkyy ostopäivä
- Valitusperuste tai vikakuvaus

Huomaa, että itse tai väärin tehty korjaus voi vaarantaa turvallisuuden ja johtaa takuun raukeamiseen.

## 15 Tekniset tiedot

15

FreshJet FJX4233M

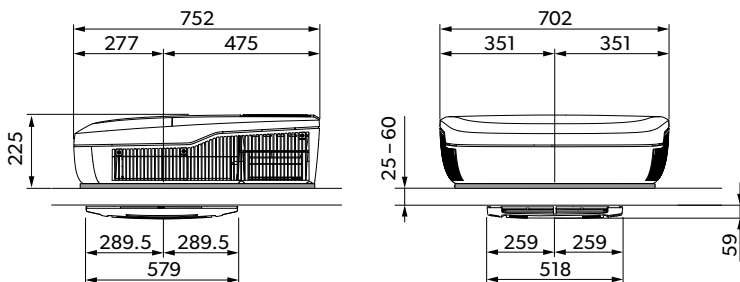

16

FJX4233EEH, FJX4333E(EH), FJX7333IHP, FJX7433IHP

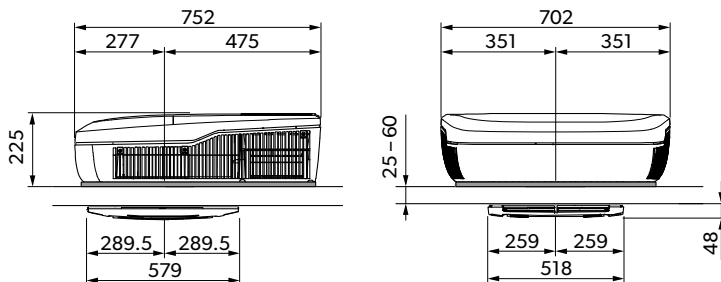

17

FreshJet FJX7337IHP

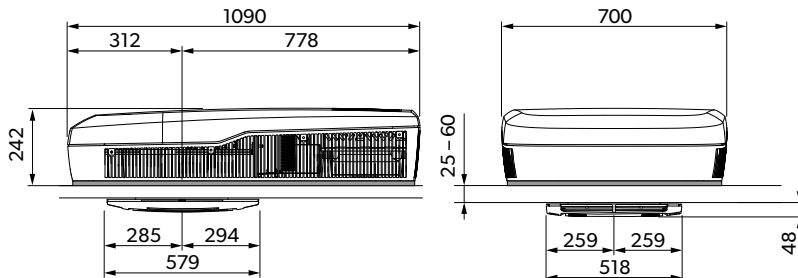

18

## FreshJet FJX7457IHP

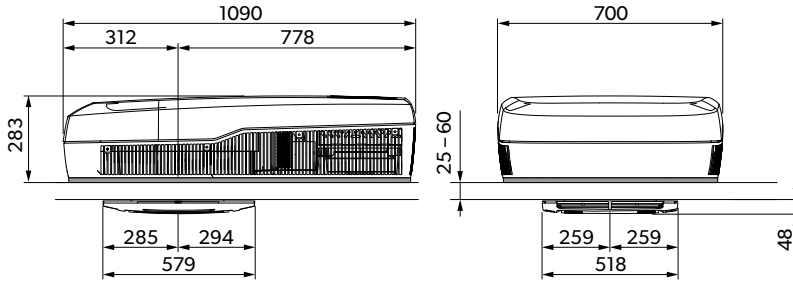



Sisältää fluorattuja kasvihuonekaasuja.





Kylmälaitteisto on hermeettisesti suljettu.

Dometic (Zhuhai) Technology Co., Ltd. vakuuttaa täten, että radiolaite tyyppi FJX4233M, FJX4233EEH, FJX4333EEH, FJX4333E, FJX7333IHP, FJX7433IHP, FJX7337IHP, FJX7457IHP on direktiivin 2014/53/EU mukainen. EU-vaatimustenmukaisuusvakuutuksen teksti on luettavissa kokonaisuudessaan seuraavassa Internet-osoitteessa: [documents.dometic.com](http://documents.dometic.com)

	<b>FreshJet FJX4233M</b>
Jäähdytysteho ISO-5151:n mukaan	1500 W
Vaihtovirtatulojännite	220 V ... 240 V / 50 Hz
Jäähdytyksen nimellisvirta	3,1 A
Tarvittava sulake	Väh. 4 A, enintään 16 A
Käyttölämpötila-alue	-2 °C ... 52 °C
Kylmäaine	R410a
Kylmäaineen määrä	380 g
CO <sub>2</sub> -ekvivalentti	0,793 t
Vaikutus ilmaston lämpenemiseen (GWP)	2088
Kotelointiluokka (kattoyksikkö)	IPX4
Melutaso (suurimmalla tuuletusteholla)	< 70 dB(A)
Taajuus	2,4 GHz
Radiotaajuusteho enintään	19,14 dBm
Suosittelun maks. ajoneuvopi- tuus (ml. eristetyt seinät)	≤ 5 m
Mitat P x L x K	 kuva. <b>15</b> sivulla 300
Paino	< 30 kg

		<b>FreshJet FJX4233M</b>		
Tarkastus/sertifikaatti				
	<b>FreshJet FJX4233EEH</b>	<b>FreshJet FJX4333EEH</b>	<b>FreshJet FJX4333E</b>	
Jäähdytysteho ISO-5151:n mukaan	1700 W	2200 W	2200 W	
Lämmitysteho ISO 5151:n mukaan	800 W	1000 W	-	
Vaihtovirtalujännite	220 V ... 240 V / 50 Hz			
Jäähdytyksen nimellisvirta	3,4 A	4,6 A	4,6 A	
Lämmityksen nimellisvirta	3,7 A	4,4 A	-	
Tarvittava sulake	Väh. 4 A , enintään 16 A	Väh. 5 A , enintään 16 A	Väh. 5 A , enintään 16 A	
Käyttölämpötila-alue	-2 °C ... 52 °C			
Kylmäaine	R32			
Kylmäaineen määrä	320 g	360 g	360 g	
CO <sub>2</sub> -ekvivalentti	0,216 t	0,243 t	0,243 t	
Vaikutus ilmaston lämpenemiseen (GWP)	675			
Kotelointiluokka (kattoyksikkö)	IPX4			
Melutaso (suurimmalla tuuletusteuholla)	< 70 dB(A)			
Taajuus	2,4 GHz			
Radiotaajuusteho enintään	19,14 dBm			
Suosittelun maks. ajoneuvopi-tuus (ml. eristetyt seinät)	≤ 6 m	≤ 7 m	≤ 7 m	
Mitat P x L x K	 kuva. <b>16</b> sivulla 300			
Paino	< 30 kg	< 30 kg	< 30 kg	
Tarkastus/sertifikaatti				

	<b>FreshJet FJX7333IHP</b>	<b>FreshJet FJX7433IHP</b>	<b>FreshJet FJX7337IHP</b>	<b>FreshJet FJX7457IHP</b>
Jäähdytysteho ISO-5151:n mukaan	2200 W	2537 W	3000 W	3500 W
Lämmitysteho ISO 5151:n mukaan	2000 W	2285 W	2500 W	3000 W
Vaihtovirtalujännite	220 V ... 240 V / 50 Hz ... 60 Hz			
Jäähdytyksen nimellisvir-ta	< 5,9 A	< 6,9 A	< 7,3 A	< 7,5 A
Lämmityksen nimellisvirta	< 3,7 A	< 4,7 A	< 5,9 A	< 6,5 A

	<b>FreshJet FJX7333IHP</b>	<b>FreshJet FJX7433IHP</b>	<b>FreshJet FJX7337IHP</b>	<b>FreshJet FJX7457IHP</b>
Tarvittava sulake	Väh. 6 A, enintään 16 A	Väh. 8 A, enintään 16 A	Väh. 8 A, enintään 16 A	Väh. 8 A, enintään 16 A
Käyttölämpötila-alue	-2 °C ... 52 °C			
Kylmäaine	R32			
Kylmäaineen määrä	400 g	420 g	480 g	650 g
CO <sub>2</sub> -ekvivalentti	0,270 t	0,284 t	0,324 t	0,439 t
Vaikutus ilmaston lämpe- nemiseen (GWP)	675			
Kotelointiluokka (kattoyk- sikkö)	IPX4			
Melutaso (suurimmalla tuuletusteholla)	< 70 dB(A)			
Taajuus	2,4 GHz			
Radiotaajuusteho enin- tään	19,14 dBm			
Suosittelun maks. ajoneu- vopituus (ml. eristetyt sei- nät)	≤ 7 m	≤ 7 m	≤ 7 m	> 8 m
Mitat P x L x K	 kuva. <b>16</b> sivulla 300		 kuva. <b>17</b> sivul- la 300	 kuva. <b>18</b> sivulla 301
Paino	< 30 kg	< 35 kg	< 35 kg	< 40 kg
Tarkastus/sertifikaatti				

## Polski

1	Ważne wskazówki.....	304
2	Objaśnienie symboli.....	304
3	Wskazówki bezpieczeństwa.....	305
4	Użytkowanie zgodne z przeznaczeniem.....	306
5	Objaśnienie symboli na urządzeniu.....	307
6	Ograniczenia techniczne i warunki zastosowania.....	307
7	Opis techniczny.....	307
8	Przed pierwszym użyciem.....	313
9	Eksploatacja.....	313
10	Czyszczenie klimatyzatora dachowego.....	319
11	Konserwacja.....	320
12	Usuwanie usterek.....	324
13	Utylizacja.....	327
14	Gwarancja.....	327
15	Dane techniczne.....	327

## 1 Ważne wskazówki

Prosimy o uważne przeczytanie niniejszej instrukcji obsługi produktu i przestrzeganie wszystkich zaleceń, wskazówek oraz ostrzeżeń w niej zawartych w celu zapewnienia prawidłowego montażu, użytkowania oraz konserwacji produktu w każdej sytuacji. Niniejsza instrukcja MUSI przez cały czas pozostawać przy produkcie.

Korzystając z produktu, użytkownik potwierdza uważne przeczytanie wszelkich instrukcji, wskazówek i ostrzeżeń, ich zrozumienie oraz zobowiązuje się przestrzegać zawartych w nich warunków. Użytkownik zobowiązuje się wykorzystywać niniejszy produkt wyłącznie zgodnie z jego przeznaczeniem i zamierzonym zastosowaniem oraz z instrukcjami, wskazówkami i ostrzeżeniami wyszczególnionymi w niniejszej instrukcji produktu, jak również ze wszystkimi mającymi zastosowanie przepisami i regulacjami prawnymi. Nieprzestrzeganie zawartych tu instrukcji i ostrzeżeń może skutkować obrażeniami u użytkownika oraz osób trzecich, uszkodzeniem produktu lub też uszkodzeniem mienia w sąsiedztwie produktu. Zastrzega się możliwość wprowadzania zmian i aktualizacji niniejszej instrukcji produktu, wraz z instrukcjami, wskazówkami i ostrzeżeniami oraz powiązaną dokumentacją. Aktualne informacje dotyczące produktu można zawsze znaleźć na stronie [documents.dometic.com](http://documents.dometic.com).

## 2 Objąsnienie symboli

Słowo sygnałowe pozwala rozpoznać komunikaty dotyczące bezpieczeństwa i komunikaty dotyczące uszkodzeń mienia, a także wskazuje stopień lub poziom zagrożenia.



### NIEBEZPIECZEŃSTWO!

Wskazuje niebezpieczną sytuację, która – jeśli się jej nie uniknie – prowadzi do śmierci lub poważnych obrażeń.



### OSTRZEŻENIE!

Wskazuje niebezpieczną sytuację, która – jeśli się jej nie uniknie – może prowadzić do śmierci lub poważnych obrażeń.



### OSTROŻNIE!

Wskazuje niebezpieczną sytuację, która – jeśli się jej nie uniknie – może prowadzić do lekkich lub umiarkowanych obrażeń.



### UWAGA!

Wskazuje sytuację, która – jeśli się jej nie uniknie – może prowadzić do powstania szkód materialnych.



**WSKAZÓWKA** Dodatkowe informacje dotyczące obsługi produktu.

### 3 Wskazówki bezpieczeństwa



**OSTRZEŻENIE! Nieprzestrzeganie tych ostrzeżeń może prowadzić do śmierci lub ciężkich obrażeń.**

- > **Urządzenia elektryczne nie są zabawkami dla dzieci.** Urządzenie nie może być używane przez osoby (w tym dzieci) o ograniczonych możliwościach fizycznych, sensorycznych lub umysłowych, lub niedysponujące doświadczeniem i wiedzą, chyba że są one pod nadzorem lub zostały poinstruowane.
- > Należy dopilnować, aby dzieci nie bawiły się urządzeniem.
- > Dzieci od 8 lat i osoby o ograniczonych możliwościach fizycznych, sensorycznych lub intelektualnych oraz osoby niedysponujące stosowną wiedzą i doświadczeniem mogą używać tego urządzenia jedynie pod nadzorem innej osoby bądź pod warunkiem uzyskania informacji dotyczących bezpiecznego użytkowania urządzenia i zrozumienia wynikających z tego zagrożeń.
- > Dzieci nie mogą czyścić urządzenia bez nadzoru.
- > Każda osoba pracująca przy obiegu chłodzenia lub otwierająca go powinna posiadać aktualny, ważny certyfikat wydany przez akredytowaną w branży instytucję oceniającą kwalifikacje, który potwierdza jej kompetencje w zakresie bezpiecznego obchodzenia się z czynnikami chłodniczymi zgodnie z uznaną w branży specyfikacją oceny.
- > Konserwacja powinna być wykonywana wyłącznie zgodnie z zaleceniami producenta urządzenia. Prace konserwacyjne i naprawy wymagające pomocy dodatkowego wykwalifikowanego personelu powinny być przeprowadzane pod nadzorem osoby kompetentnej w zakresie stosowania łatwopalnych czynników chłodniczych.
- > Napraw urządzenia może dokonywać tylko odpowiednio wykwalifikowany personel, który jest świadomy potencjalnych zagrożeń i zna odpowiednie przepisy. Nieodpowiednio wykonane naprawy mogą być przyczyną poważnych zagrożeń. W celu naprawy należy zwrócić się do centrum serwisowego w danym kraju (patrz [dometic.com/dealer](http://dometic.com/dealer)).
- > Przed przystąpieniem do prac przy urządzeniu należy zawsze odłączać je od zasilania elektrycznego.
- > Urządzenie należy przechowywać w pomieszczeniach bez stale aktywnych źródeł zapłonu, takich jak otwarte płomienie, pracujące urządzenia gazowe lub pracujące grzejniki elektryczne.
- > Nie przedziurawiać ani nie podpalać urządzenia.
- > Należy mieć świadomość faktu, że czynniki chłodnicze mogą być pozbawione zapachu.
- > Nie umieszczać urządzenia w pobliżu łatwopalnych cieczy ani w zamkniętych pomieszczeniach.
- > W pobliżu wylotu powietrza nie mogą składowane ani zamontowane być żadne łatwopalne przedmioty. Należy zachować od nich odstęp co najmniej 50 cm.
- > Nie zasłaniać otworów wentylacyjnych.
- > Uważać, aby nie uszkodzić obiegu chłodzenia.
- > Pod żadnym pozorem nie stosować potencjalnych źródeł zapłonu do lokalizacji lub wykrywania wycieków czynnika chłodniczego. Nie stosować palników do wykrywania czynników chłodniczych (ani żadnych innych detektorów wykorzystujących nieosłonięty płomień).
- > Klimatyzator dachowy należy zamontować w pojeździe o powierzchni podłogi większej niż 4 m<sup>2</sup>.



**OSTROŻNIE! Nieprzestrzeganie tych uwag może prowadzić do lekkich lub umiarkowanych obrażeń.**

- > Nie sięgać do wylotów powietrza i nie wkładać żadnych przedmiotów do urządzenia.



- > W przypadku pożaru nie zdejmować górnej pokrywy urządzenia. Stosować dopuszczone środki gaśnicze. Do gaszenia nie należy używać wody.
- > Jeśli przewód zasilający ulegnie uszkodzeniu, aby uniknąć zagrożenia, należy zlecić jego wymianę przez producenta, centrum serwisowe lub odpowiednio wykwalifikowany personel.
- > Jeżeli urządzenie wyposażone jest w jonizator, osoby ze schorzeniami powinny skonsultować możliwość jego wykorzystywania z lekarzem. Jonizator może wytwarzać małe ilości ozonu (O<sub>3</sub>). Osoby cierpiące na choroby płuc, astmę, choroby serca, choroby układu oddechowego, problemy z oddychaniem oraz osoby wrażliwe na ozon powinny skonsultować się z lekarzem i dowiedzieć się, czy mogą one bezpiecznie korzystać z urządzenia.



#### **UWAGA! Ryzyko uszkodzenia**

- > Do przyspieszania procesu odszraniania i czyszczenia nie należy używać żadnych innych środków oprócz tych, które zaleca producent.
- > Urządzenie należy przechowywać w taki sposób, aby nie dopuścić do powstania uszkodzeń mechanicznych.
- > Nie należy dokonywać żadnych modyfikacji ani przebrojeń urządzenia.
- > Nigdy nie wjeżdżać pojazdem z zamontowanym urządzeniem do automatycznych myjni samochodowych.
- > W przypadku uszkodzenia obiegu chłodzenia, aby uniknąć zagrożenia, urządzenie musi zostać sprawdzone i naprawione przez producenta, jego centrum serwisowe lub odpowiednio wykwalifikowany personel.

## **4 Użytkowanie zgodne z przeznaczeniem**

Klimatyzator dachowy jest przeznaczony wyłącznie do montażu na dachu przyczepy kempingowej lub pojazdu kempingowego w celu zapewnienia chłodzenia lub ogrzewania.

Klimatyzator dachowy **nie** jest przeznaczony do stosowania w pociągach, domach ani mieszkaniach. Klimatyzator dachowy **nie** jest przeznaczony do instalacji w maszynach budowlanych, rolniczych itp.

Niniejszy produkt jest przystosowany wyłącznie do wykorzystywania zgodnie z jego przeznaczeniem oraz zamierzonym zastosowaniem według niniejszej instrukcji.

Niniejsza instrukcja zawiera informacje, które są niezbędne do prawidłowego montażu i/lub obsługi produktu. Nieprawidłowy montaż i/lub niewłaściwa obsługa lub konserwacja powodują niezadawalające działanie i mogą prowadzić do uszkodzeń.

Producent nie ponosi żadnej odpowiedzialności za ewentualne obrażenia lub uszkodzenia produktu wynikłe z następujących przyczyn:

- Nieprawidłowy montaż, złożenie lub podłączenie, w tym zbyt wysokie napięcie
- Niewłaściwa konserwacja lub użycie innych części zamiennych niż oryginalne części zamienne dostarczone przez producenta
- Wprowadzanie zmian w produkcie bez wyraźnej zgody producenta
- Użytkowanie w celach innych niż opisane w niniejszej instrukcji obsługi

Firma Dometic zastrzega sobie prawo do zmiany wyglądu i specyfikacji produktu.

## 5 Objaśnienie symboli na urządzeniu



A2L

Ostrzeżenie! Materiał o niskiej prędkości spalania.



Przeczytać instrukcję obsługi.



Przeczytać instrukcję serwisową.

## 6 Ograniczenia techniczne i warunki zastosowania

Klimatyzator dachowy przeznaczony jest do pojazdów z dachem o grubości w zakresie 25 mm ... 60 mm. Klimatyzator dachowy może pracować w temperaturach otoczenia w zakresie  $-2^{\circ}\text{C}$  ...  $52^{\circ}\text{C}$ . Klimatyzator dachowy przeznaczony jest do montażu pod kątem maks.  $\pm 10^{\circ}$  w stosunku do płaszczyzny poziomej.

## 7 Opis techniczny

Klimatyzator dachowy dostarcza do wnętrza pojazdu pozbawione kurzu i zanieczyszczeń chłodne lub ciepłe powietrze, które może być też osuszane.

Model FJX4233M nie posiada funkcji ogrzewania.

Klimatyzator dachowy może obniżyć temperaturę wewnątrz pojazdu do określonego poziomu, który zależy od typu pojazdu, temperatury otoczenia i wydajności chłodniczej klimatyzatora dachowego. Jeżeli temperatura powietrza na zewnątrz wynosi mniej niż  $16^{\circ}\text{C}$ , klimatyzator dachowy nie umożliwia jego dalszego chłodzenia.

Do obsługi klimatyzatora dachowego służą następujące elementy:

- Panel sterowania
- Pilot (tylko niektóre modele, patrz Lista modeli na stronie 307)

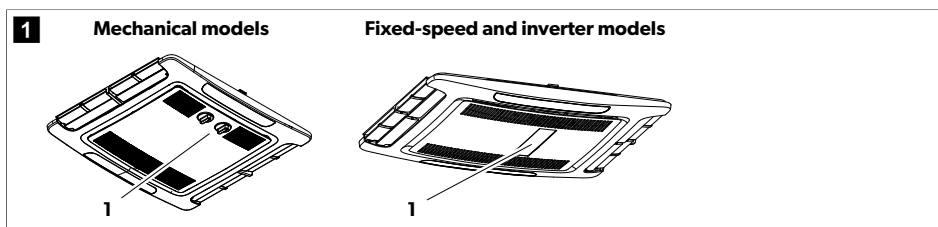

### 7.1 Lista modeli

Wyróżnia się modele mechaniczne, o stałej prędkości oraz wyposażone w przetwornicę.

W poniższej tabeli zestawiono funkcje poszczególnych modeli:

- Funkcja dostępna
- Możliwość rozszerzenia o funkcję

	FJX4233M	FJX4233EEH	FJX4333EEH	FJX4333E	FJX7333IHP	FJX7337IHP
					FJX7433IHP	FJX7457IHP
	Mechaniczne	Stała prędkość			Przetwornica	
Automatyczny		●	●	●		●
Chłodzenie	●	●	●	●		●
Ogrzewanie		●	●	○		●
Wentylacja	●	●	●	●		●
Osuszanie		●	●	●		●
Oczyszczacz powietrza	○	●	●	○		●
Lampa ADB		●	●	○		●
Zewnętrzne oświetlenie						●
Timer		●	●	●		●
Sen		●	●	●		●
Soft Start			●	○		●

## 7.2 Panel sterowania

### Panel sterowania modeli mechanicznych

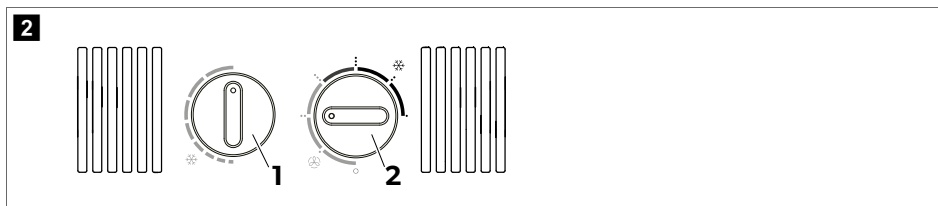

Pokrętko	Opis
①	Pozwala wybrać temperaturę. Obrócenie w kierunku ruchu wskazówek zegara powoduje ustawienie intensywniejszego chłodzenia.
⊖	Umożliwia włączenie lub wyłączenie klimatyzatora dachowego oraz wybór intensywności obiegu powietrza w trybie wentylacji (🌀) lub intensywności chłodzenia w trybie chłodzenia (*).

## Panel sterowania modeli o stałej prędkości oraz wyposażonych w przetwornicę

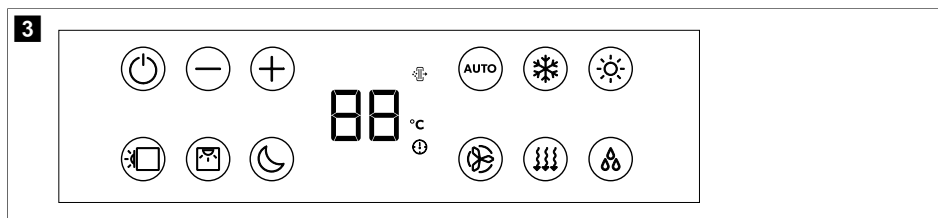

Symbol	Opis
	Przełącza klimatyzator dachowy w tryb czuwania.
	Zwiększa aktualnie wyświetlaną wartość.
	Zmniejsza aktualnie wyświetlaną wartość.
	Jednoczesne naciśnięcie obydwu przycisków powoduje sparowanie z urządzeniem Bluetooth/WLAN.
	Włącza lub wyłącza oświetlenie w jednostce dachowej.
	Włącza lub wyłącza oświetlenie w skrzynce rozdzielczej powietrza.
	Aktywuje funkcję snu (tylko w modelach z funkcją snu).
	Wyświetla ustawioną temperaturę i wskazuje poziom wentylatora podczas regulacji wentylatora.
	Informuje, że aktywny jest tryb oczyszczacza powietrza.
	Informuje, że temperatura wyświetlana jest w stopniach Celsjusza.
	Wskazuje ustawienie regulatora czasowego.
	Włącza/wyłącza tryb automatyczny (tylko w modelach z trybem automatycznym).
	Włącza/wyłącza tryb chłodzenia (tylko w modelach z trybem chłodzenia).
	Włącza/wyłącza tryb ogrzewania (tylko w modelach z trybem ogrzewania).
	Ustawia prędkość wentylatora na niską, średnią, wysoką, turbo lub automatyczną (ustawienia te widoczne są na wyświetlaczu skrzynki rozdzielczej powietrza przez chwilę po ich zmianie – odpowiednio jako 1, 2, 3, 4 lub AA).
	Włącza/wyłącza tryb wentylacji (tylko w modelach z trybem wentylacji). Zapewnia cyrkulację powietrza bez ogrzewania ani chłodzenia.
	Włącza/wyłącza tryb osuszania (tylko w modelach z trybem osuszania).



### 7.3 Pilot



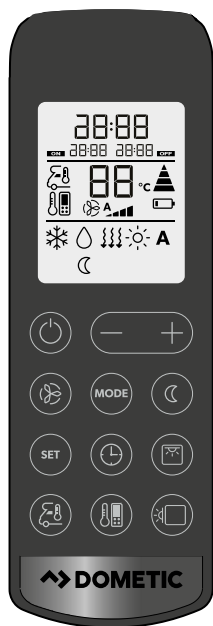











Pilot dostępny jest wyłącznie dla niektórych modeli, patrz Lista modeli na stronie 307.

4



Elementy obsługowe i wskaźniki  rys. 4 na stronie 310:



Przycisk	Opis
—	<p><b>Wyświetlacz</b></p> <p>Wyświetla następującą wartość:</p> <ul style="list-style-type: none"> <li>• Godzina</li> <li>• Wybrana temperatura wewnętrzna (wartość docelowa) w °C</li> <li>• Rzeczywista temperatura pomieszczenia</li> <li>• Tryb klimatyzacyjny</li> <li>• Prędkość wentylatora</li> <li>• Symbole aktywnych funkcji dodatkowych</li> <li>• Status baterii</li> </ul>
	Przełącza klimatyzator dachowy do trybu czuwania.
	Zwiększa aktualnie wyświetlaną wartość.
	Zmniejsza aktualnie wyświetlaną wartość.

Przycisk	Opis
	Wybiera prędkość wentylatora (Ręczne wybieranie prędkości wentylatora na stronie 315).
	Wybiera tryb klimatyzacyjny (tylko w modelach z trybem automatycznym). Wyświetlony zostaje odpowiedni symbol.
	Aktywuje funkcję snu (tylko w modelach z trybem snu). Wyświetlony zostaje symbol  .
	Potwierdza i zapisuje ustawienia.
	Ustawia timer i zegar.
	Włącza lub wyłącza oświetlenie w skrzynce rozdzielczej powietrza.
	Jednokrotne naciśnięcie powoduje wyświetlenie aktualnej temperatury wewnętrznej. Wyświetlony zostaje symbol  Dwukrotne naciśnięcie powoduje wyświetlenie ustawionej temperatury.
	Aktywacja funkcji I feel. Wyświetlony zostaje symbol  Funkcja I feel co 10 min dostosowuje temperaturę docelową do rzeczywistej temperatury zmierzonej przez pilota.
	Włącza lub wyłącza oświetlenie w jednostce dachowej.
	Informuje, że baterie pilota są wyczerpane. Należy wówczas wymienić baterie (Wymiana baterii w pilocie na stronie 318).
	Informuje, że pilot przesyła obecnie ustawienia do klimatyzatora dachowego.





## 7.4 Tryby klimatyzacyjne

### Tryby klimatyzacyjne modeli mechanicznych

W klimatyzatorze dachowym dostępne są następujące tryby klimatyzacyjne:





Tryb klimatyzacyjny	Wyświetlany symbol	Opis
Chłodzenie		Użytkownik ustawia temperaturę i prędkość wentylatora, a klimatyzator dachowy chłodzi wnętrze do tej temperatury.
Wentylacja		Użytkownik ustawia prędkość wentylatora, a klimatyzator dachowy zapewnia wyłącznie obieg powietrza, bez ogrzewania ani chłodzenia.

## Tryby klimatyzacyjne modeli o stałej prędkości oraz wyposażonych w przetwornicę

Tryb klimatyzacyjny	Wyświetlany symbol	Opis
Automatyczny	<b>A</b>	Użytkownik ustawia temperaturę, a klimatyzator dachowy doprowadza do niej wnętrza pojazdu poprzez ogrzewanie lub chłodzenie powietrza i sterowanie wymaganą prędkością wentylatora.
Chłodzenie		Użytkownik ustawia temperaturę i prędkość wentylatora, a klimatyzator dachowy chłodzi wnętrze do tej temperatury.
Ogrzewanie		Użytkownik ustawia temperaturę i prędkość wentylatora, a klimatyzator dachowy ogrzewa wnętrze do tej temperatury. Wentylator uruchamia się po 2 min (z niską prędkością), a następnie po około 5 min przechodzi do ustawionej prędkości (gdą parownik osiągnie wymaganą temperaturę).  Tylko w modelach z trybem ogrzewania.
Wentylacja		Użytkownik ustawia prędkość wentylatora, a klimatyzator dachowy zapewnia wyłącznie obieg powietrza, bez ogrzewania ani chłodzenia.
Osuszanie powietrza		Klimatyzator dachowy usuwa wilgoć z powietrza, nie ogrzewając ani nie chłodząc wnętrza, co powoduje obniżenie względnej wilgotności powietrza.
Oczyszczacz powietrza		Klimatyzator dachowy jonizuje powietrze, usuwając z niego kurz i cząstki stałe, w tym wirusy i bakterie.  Tylko w modelach z trybem oczyszczania powietrza.

## 7.5 Funkcje dodatkowe

Wymienione tu dodatkowe funkcje nie są dostępne w modelach mechanicznych.

Funkcja dodatkowa	Komunikat wyświetlany na wyświetlaczu	Opis
Timer		Klimatyzator dachowy włącza się o ustawionej godzinie.
		Klimatyzator dachowy wyłącza się o ustawionej godzinie.
		Klimatyzator dachowy włącza i wyłącza się o ustawionych godzinach.
Sen		Funkcja snu ogranicza prędkość wentylatora i sprężarki, aby obniżyć poziom hałasu na czas snu.
I Feel		Pilot mierzy temperaturę wewnętrzną i co 10 min przekazuje zmierzoną wartość do klimatyzatora dachowego. Klimatyzator dachowy dostosowuje docelową wartość do tego pomiaru.
Soft Start		Tylko w modelach z trybem łagodnego rozruchu.  Funkcja łagodnego rozruchu ogranicza prąd szczytowy generowany przez sprężarkę. Jeżeli do zasilania wykorzystywany jest generator, zapobiega to jego przeciążeniu.

## 8 Przed pierwszym użyciem

### Kontrole przed uruchomieniem

Przed włączeniem klimatyzatora dachowego należy uwzględnić następujące warunki:

- > Sprawdzić, czy napięcie i częstotliwość zasilania są zgodne z wartościami podanymi w sekcji Dane techniczne na stronie 327.
- > Upewnić się, czy otwory wlotu powietrza i dysze nawiewu nie są zatkane ani zasłonięte. Wszystkie kratki wentylacyjne muszą być zawsze wolne, aby klimatyzator dachowy mógł pracować z maksymalną wydajnością.

### Przygotowanie pilota

Tylko w modelach z pilotem

- > Włożyć baterie (Wymiana baterii w pilocie na stronie 318).

### Ustawianie godziny

Tylko w modelach z trybem timera.

- > Ustawić aktualną godzinę (Ustawianie aktualnej godziny na stronie 316).

## 9 Eksploatacja

### 9.1 Wskazówki dotyczące zwiększenia wydajności

Aby uzyskać optymalną wydajność klimatyzatora dachowego, należy zastosować się do poniższych wskazówek:

- Należy poprawić izolację cieplną pojazdu poprzez uszczelnienie szczelin i powieszenie na oknach rolet lub zasłon odbijających promienie słoneczne.
- Wybrać odpowiednią temperaturę i poziom nawiewu.
- Odpowiednio ustawić dysze powietrza.
- Uważać, aby nie zakrywać dysz nawiewu ani wlotów powietrza tkaninami, papierem ani innymi przedmiotami.

Tylko w modelach mechanicznych

- Jeśli pojazd był przez dłuższy czas narażony na bezpośrednie działanie promieni słonecznych, przed przełączeniem na tryb chłodzenia (☼) klimatyzator dachowy należy włączyć na chwilę w trybie wentylacji (⏏) przy otwartych szybach.
- W trybie chłodzenia (☼) należy w miarę możliwości unikać otwierania drzwi i okien.

### 9.2 Podstawowe wskazówki dotyczące obsługi

Modele mechaniczne obsługują trzy tryby pracy:

Tryb pracy	Opis
Wył.	Klimatyzator zostanie wyłączony.
Chłodzenie	Klimatyzator dachowy chłodzi wewnątrz.
Wentylacja	Klimatyzator dachowy zapewnia obieg powietrza bez chłodzenia.

Modele o stałej prędkości oraz wyposażone w przetwornicę obsługują dwa tryby pracy:

Tryb pracy	Opis
Tryb czuwania	Klimatyzator dachowy jest gotowy do pracy i można go włączyć za pomocą pilota. Dostępne jest oświetlenie. Pilot również znajduje się w trybie czuwania, ale można go włączyć niezależnie od klimatyzatora dachowego.



Tryb pracy	Opis
Wł.	Klimatyzator dachowy klimatyzuje powietrze we wnętrzu.

### 9.3 Modele mechaniczne

Informacje zawarte w tym rozdziale dotyczą wyłącznie klimatyzatorów dachowych FJX4233M.

#### 9.3.1 Włączanie i wyłączanie klimatyzatora dachowego

W klimatyzatorze dachowym dostępne są dwa tryby klimatyzacyjne:

- Tryb (🌀) wentylacji
- Tryb chłodzenia (❄️)



**WSKAZÓWKA** Odczekać co najmniej 30 s przed przełączeniem z trybu wentylacji na tryb chłodzenia lub odwrotnie. W innym wypadku prąd przełączania może spowodować zadziałanie bezpiecznika.

Każdy tryb ma trzy ustawienia:

- .: niska
  - ...: średnie
  - ...: wysoka
- > W celu włączenia urządzenia ustawić pokrętko ⌚ w położeniu trybu wentylacji (🌀) lub chłodzenia (❄️) i wybrać żądane ustawienie.
- ✓ Klimatyzator dachowy włączy się i będzie pracować z wartościami, które ustawione były przed jego wyłączeniem.
- > W celu wyłączenia urządzenia, obrócić pokrętko ⌚ do położenia 0.

#### 9.3.2 Ustawianie temperatury

- > Ustawić pokrętko 🕒 w żądanym położeniu. Obrócenie pokrętki w kierunku ruchu wskazówek zegara powoduje ustawienie niższej temperatury.
- ✓ Temperatura została ustawiona w klimatyzatorze dachowym.

### 9.4 Modele o stałej prędkości oraz wyposażone w przetwornicę

Informacje zawarte w tym rozdziale dotyczą modeli o stałej prędkości oraz wyposażonych w przetwornicę.

#### 9.4.1 Pilot

Podczas korzystania z pilota należy mieć na uwadze poniższe informacje:

- Pilota należy kierować w stronę odbiornika podczerwieni na panelu sterowania.
  - Naciśnięcie przycisku powoduje bezpośrednie przesłanie ustawień i wartości do klimatyzatora dachowego.
  - Klimatyzator dachowy potwierdza odebranie danych krótkim sygnałem dźwiękowym.
  - Aby szybciej zwiększać lub zmniejszać wartości, należy nacisnąć i przytrzymać przycisk + lub –.
  - W trybie czuwania również wyświetlacz pilota pozostaje nieaktywny. Pilota przełączać w tryb czuwania niezależnie od klimatyzatora dachowego.
- > W celu przełączenia tylko samego pilota w tryb czuwania lub wybudzenia go z niego, należy nacisnąć przycisk 🕒, nie kierując pilota w stronę odbiornika podczerwieni na panelu sterowania.

## 9.4.2 Włączanie klimatyzatora dachowego i przełączanie go w tryb czuwania



### WSKAZÓWKA

- Po włączeniu klimatyzatora dachowego wznowia on działanie z wcześniej ustawionymi wartościami.
- Klimatyzator dachowy można wyłączyć tylko przez odcięcie zasilania.

- > Nacisnąć przycisk ☺ na pilocie lub przycisk ☺ na panelu sterowania w celu przełączenia klimatyzatora dachowego w tryb włączenia lub czuwania.

## 9.4.3 Wybór trybu klimatyzacyjnego

- > Wybrać żądany tryb klimatyzacyjny, używając przycisku MODE (patrz Tryby klimatyzacyjne na stronie 311).
- ✓ Klimatyzator dachowy potwierdzi odebranie wartości ustawienia krótkim sygnałem dźwiękowym. Klimatyzator przełącza się do wybranego trybu klimatyzacyjnego.

## 9.4.4 Ręczne wybieranie prędkości wentylatora

We wszystkich trybach, oprócz trybu automatycznego (A) i osuszania (Δ), prędkość wentylatora można regulować ręcznie.

Komunikat wyświetlany na wyświetlaczu	Opis
	Niska prędkość wentylatora
	Średnia prędkość wentylatora
	Wysoka prędkość wentylatora.
	Prędkość „turbo” wentylatora.
	Tryb automatyczny (prędkość wentylatora dobierana jest w zależności od temperatury otoczenia).

- > Nacisnąć przycisk ☺ na pilocie lub przycisk ☺ na panelu sterowania w celu wybrania żądanej prędkości wentylatora.
- ✓ Klimatyzator dachowy potwierdzi odebranie wartości ustawienia krótkim sygnałem dźwiękowym.

Nowa prędkość wentylatora została ustawiona.

## 9.4.5 Ustawianie temperatury

W trybach automatycznym (A), chłodzenia (\*), ogrzewania (☺) i osuszania (Δ) można ustawić temperaturę w zakresie pomiędzy 16 °C a 31 °C.

- > Ustawić żądaną temperaturę za pomocą przycisków + lub – na pilocie.
- ✓ Klimatyzator dachowy potwierdzi odebranie wartości ustawienia wysokim tonem. Temperatura została ustawiona w klimatyzatorze dachowym.

### 9.4.6 Ustawianie aktualnej godziny

Aby zaprogramować timer, na pilocie musi być ustawiony aktualny czas. Godzina wskazywana jest na wyświetlaczu pilota.

1. Nacisnąć i przytrzymać przycisk , aby przejść do trybu ustawiania godziny.
  - ✓ Godzina pulsuje na wyświetlaczu pilota.
2. Ustawić aktualną godzinę za pomocą przycisku + lub -. Aby móc szybciej zwiększać lub zmniejszać ustawienie godziny, nacisnąć i przytrzymać przycisk + lub - na dłużej niż 2 s.
3. Nacisnąć przycisk **SET**, aby zatwierdzić godzinę.

### 9.4.7 Ustawianie timera

Za pomocą funkcji timera można ustawić wymagany czas działania klimatyzacji. Można określić godzinę włączenia, godzinę przechodzenia w tryb czuwania lub obydwie te wartości.



Funkcję timera ustawia się za pomocą pilota.



**WSKAZÓWKA** Jeśli podczas programowania timera przez 15 s nie zostanie naciśnięty żaden przycisk na pilocie, pilot powróci do trybu wyjściowego.

#### Ustawianie timera włączenia



1. Wybrać żądany tryb klimatyzacyjny i ustawić wszystkie wymagane wartości (np. temperaturę).
2. W razie potrzeby przełączyć klimatyzator dachowy w tryb czuwania.
 

Timer włączenia można ustawić wyłącznie wtedy, gdy klimatyzator dachowy znajduje się w trybie **czuwania**.
3. Jednokrotnie nacisnąć przycisk .
  - ✓ Na wyświetlaczu pilota będzie migać symbol .
4. Za pomocą przycisków + lub - ustawić godzinę, o której klimatyzator dachowy ma się włączyć.
5. Nacisnąć przycisk .
 

Timer włączenia został ustawiony. Klimatyzator dachowy włączy się z wybranymi ustawieniami o określonej godzinie.



#### Ustawianie timera przechodzenia w tryb czuwania



1. W razie potrzeby włączyć klimatyzator dachowy.
 

Timer przechodzenia w tryb czuwania można ustawić wyłącznie wtedy, gdy klimatyzator dachowy jest **włączony**.
2. Dwukrotnie nacisnąć przycisk .
  - ✓ Na wyświetlaczu pilota będzie migać symbol .
3. Za pomocą przycisków + lub - ustawić godzinę, o której klimatyzator dachowy ma przejść w tryb czuwania.
4. Nacisnąć przycisk .
 











Timer przechodzenia w tryb czuwania został ustawiony. Klimatyzator dachowy przejdzie o ustawionej godzinie w tryb czuwania.

#### Ustawianie timera włączenia i timera przechodzenia w tryb czuwania

1. Wybrać żądany tryb klimatyzacyjny oraz wszystkie wymagane wartości (np. temperaturę).
2. Trzykrotnie nacisnąć przycisk .
  - ✓ Na wyświetlaczu pilota pojawi się symbol . Symbol ON będzie migać.
3. Za pomocą przycisków + lub - ustawić godzinę, o której klimatyzator dachowy ma się włączyć.

4. Nacisnąć przycisk .
- ✓ Symbol **OFF** będzie migać.
5. Za pomocą przycisków + lub – ustawić godzinę, o której klimatyzator dachowy ma przejść w tryb czuwania.
6. Nacisnąć przycisk .
- ✓ Timer włączania i timer przechodzenia w tryb czuwania zostały ustawione. Klimatyzator dachowy będzie pracować w ustawionym przedziale czasu.

#### Anulowanie timera







- > Aby **anulować** ustawiony timer, jednokrotnie nacisnąć przycisk .
- ✓ Symbol           zniknie. Ustawione wartości zostaną usunięte.

### 9.4.8 Ustawianie funkcji snu

Funkcja snu jest dostępna tylko w trybie chłodzenia () lub ogrzewania (.

Gdy funkcja snu jest aktywna, prędkość wentylatora jest ograniczana, aby obniżyć poziom hałasu na czas snu.

**Tylko w modelach wyposażonych w przetwornicę:** Funkcja snu dodatkowo ogranicza prędkość sprężarki.

- > Aby aktywować funkcję snu, należy postępować w następujący sposób:
  - a) Ustawić żądaną temperaturę (Ustawianie temperatury na stronie 315).
  - b) Nacisnąć przycisk  na pilocie lub przycisk  na panelu sterowania.
- ✓ Na wyświetlaczu pilota pojawi się symbol . Funkcja snu jest aktywna.
- > Aby dezaktywować funkcję snu, nacisnąć przycisk  lub  na pilocie albo też przycisk  na panelu sterowania.
- ✓ Symbol  zniknie z wyświetlacza pilota. Funkcja snu zostanie dezaktywowana.

### 9.4.9 Aktywacja funkcji I feel

Gdy funkcja ta jest aktywna, pilot mierzy temperaturę wewnętrzną i co 10 minut przekazuje zmierzoną wartość do klimatyzatora dachowego. Klimatyzator dachowy dostosowuje docelową wartość do tego pomiaru. Funkcja I feel jest aktywna tylko wtedy, gdy temperatura wynosi pomiędzy +18°C a +29°C.

Pilot nie powinien znajdować się w części pomieszczenia, która jest znacznie cieplejsza lub zimniejsza niż średnia temperatura pomieszczenia. Nie należy na przykład pozostawiać pilota na słońcu ani przed klimatyzatorem dachowym.

Funkcja zostaje dezaktywowana, jeżeli temperatura wzrośnie powyżej +29°C lub spadnie poniżej +18°C. Na wyświetlaczu trzy razy zamiga symbol , a następnie zgaśnie.

1. Nacisnąć przycisk.
- ✓ Funkcja I feel jest aktywowana.

Na wyświetlaczu pojawi się symbol .

2. Położyć pilota tak, aby był on skierowany w stronę odbiornika podczerwieni na panelu sterowania. W przeciwnym razie nie będzie możliwości przesyłania wartości do klimatyzatora dachowego.

### 9.4.10 Obsługa oświetlenia









#### **OSTRZEŻENIE! Ryzyko obrażeń**

Prawo zakazuje używania zewnętrznego oświetlenia podczas prowadzenia pojazdu.

Przycisk  na pilocie jest aktywny, nawet jeśli pilot jest wyłączony.

**Tylko w modelach z oświetleniem w skrzynce rozdzielczej powietrza:**

- > Aby włączyć lub wyłączyć wewnętrzne oświetlenie, naciśnięć przycisk  na pilocie lub na panelu sterowania.
- ✓ Po **włączeniu** wewnętrznego oświetlenia na wyświetlaczu pilota jednokrotnie miga symbol .
- > W celu przyciemnienia oświetlenia wewnętrznego należy:
  - a) Naciśnięć przycisk  na pilocie lub na panelu sterowania i przytrzymać go przez 3 s.
  - b) Podczas trzymania wciśniętego przycisku  na pilocie: naciskać przycisk  w celu przyciemnienia wewnętrznego oświetlenia w zakresie pomiędzy 50 % a 100 %.
  - c) Po naciśnięciu przycisku  na panelu sterowania jasność wewnętrznego oświetlenia jest cyklicznie przełączana w zakresie pomiędzy 50 % a 100 %. Zwolnić przycisk  po osiągnięciu żądanej jasności.

**Tylko w modelach wyposażonych w przetwornicę:**

- > Aby włączyć lub wyłączyć zewnętrzne oświetlenie, naciśnięć przycisk  na panelu sterowania.

**9.4.11 Wymiana baterii w pilocie**



**WSKAZÓWKA** Wyświetlacz pilota może wciąż pozostawać jasny, nawet jeśli baterie są bliskie wyczerpania. Baterie należy wymienić, jeżeli pilot wskazuje ich niski poziom naładowania.

- > Wymienić baterie w zilustrowany sposób.

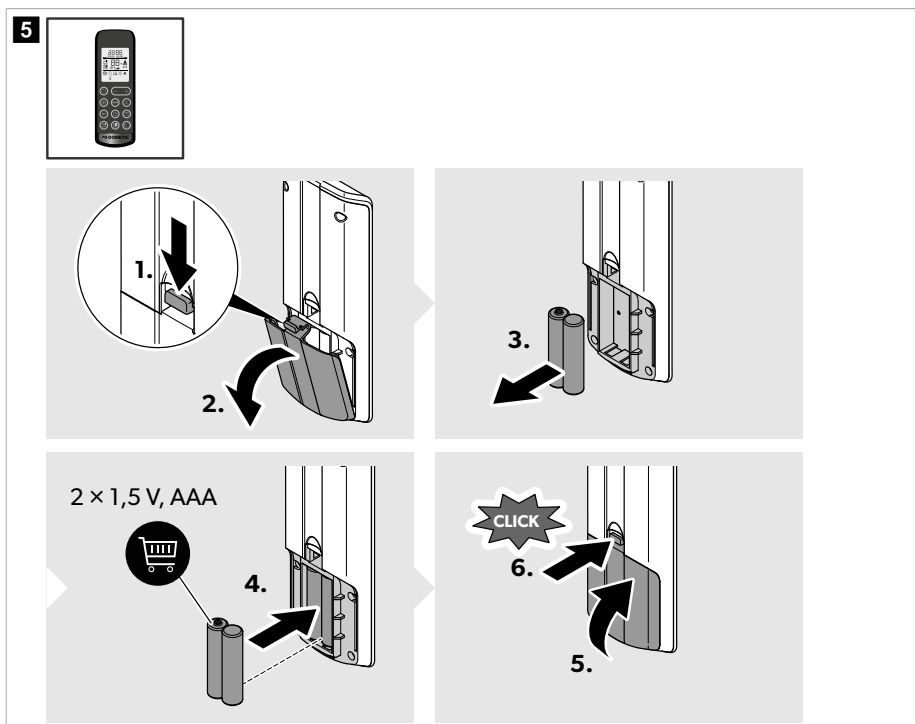

- ✓ Na wyświetlaczu na 5 s pojawią się wszystkie symbole.



Chroń środowisko naturalne! Akumulatorów i baterii nie należy wrzucać do pojemników na odpady komunalne. Uszkodzone akumulatory lub zużyte baterie należy przekazać do punktu sprzedaży lub odpowiedniego punktu zbiórki.

## 9.5 Regulacja nawiewu w pojeździe

Przepływ powietrza można regulować wzdłuż sufitu lub w kierunku podłogi.

> Obrócić łopatkę dysz nawiewu w żądanym kierunku. Każdą z dysz można regulować niezależnie.

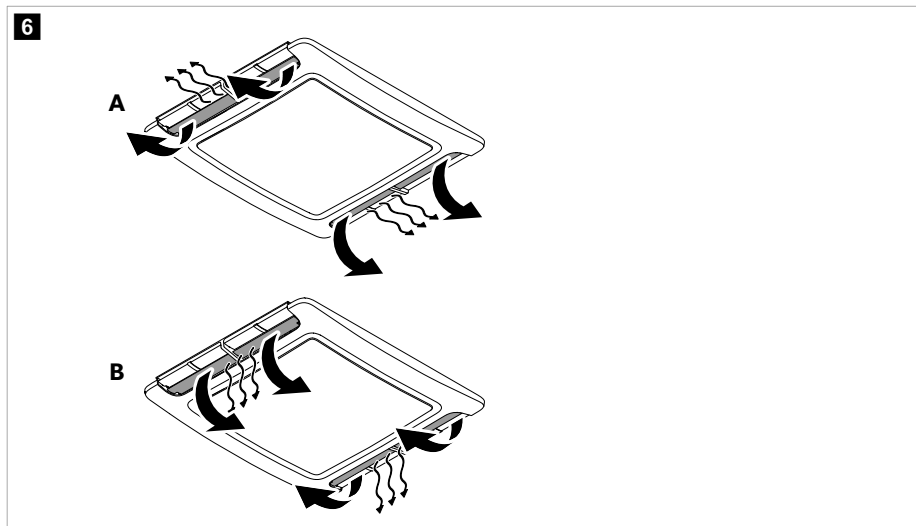

## 10 Czyszczenie klimatyzatora dachowego



### UWAGA! Ryzyko uszkodzenia

- > Do przyspieszania procesu odszraniania i czyszczenia nie należy używać żadnych innych środków oprócz tych, które zaleca producent.
- > Klimatyzatora dachowego nie należy czyścić za pomocą urządzenia wysokociśnieniowego. Wciekająca woda może uszkodzić klimatyzator.
- > Do czyszczenia nie należy używać ostrych ani twardych przedmiotów ani środków czyszczących – mogą one uszkodzić klimatyzator dachowy.
- > Nie stosować benzyny, oleju napędowego ani rozpuszczalników.

1. Regularnie usuwać liście i inne zanieczyszczenia z wlotu powietrza i z kratki wentylacyjnych klimatyzatora dachowego. Należy przy tym uważać, aby nie uszkodzić kratki wentylacyjnych.

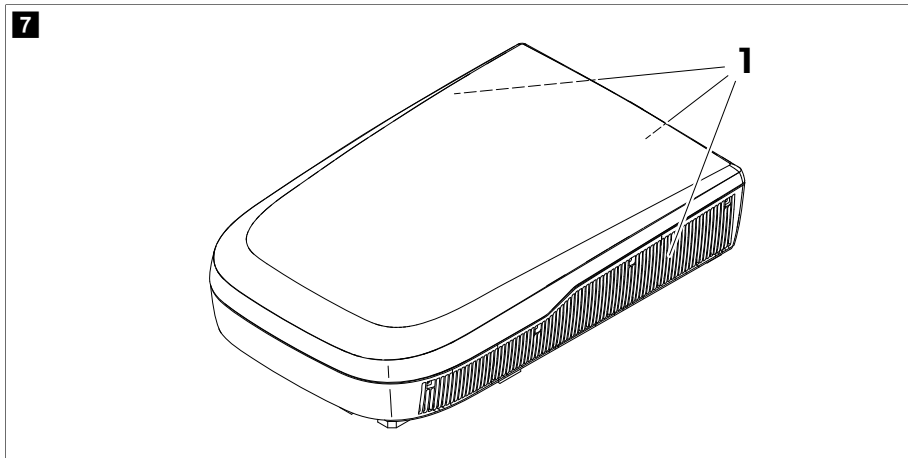

2. Od czasu do czasu czyścić wilgotną ściereczką obudowę jednostki dachowej klimatyzatora i skrzynki rozdzielczej powietrza. Stosować jedynie wodę z łagodnym środkiem czyszczącym.
3. **Tylko w modelach z pilotem:** Od czasu do czasu czyścić pilota lekko zwilżoną ściereczką. Wyświetlacz czyścić chusteczką do okularów.
4. **Tylko w modelach ze skrzynką rozdzielczą powietrza:** Od czasu do czasu czyścić wyświetlacz skrzynki rozdzielczej powietrza łagodnym roztworem ciepłej wody z mydłem. Ekran wyświetlacza jest wykonany z akrylu i niektóre środki chemiczne powszechnie stosowane w gospodarstwie domowym, takie jak chemiczne środki czyszczące, środki do czyszczenia okien, alkohol, niektóre tensydy, rozpuszczalniki organiczne i środki zmiękczające, mogą go uszkodzić.

## 11 Konserwacja



### **OSTRZEŻENIE! Ryzyko obrażeń**

Wszelkie prace konserwacyjne wykraczające poza opisany tu zakres mogą być wykonywane wyłącznie przez wykwalifikowany personel świadomy zagrożeń związanych z pracą z czynnikiem chłodniczym i układami klimatyzacji oraz znający odpowiednie przepisy.

**Interwał**

Regularnie

**Kontrola/Konserwacja**

Sprawdzić, czy kanały odprowadzania skroplin (1) po bokach klimatyzatora dachowego są czyste a skropliny mogą swobodnie odpływać.

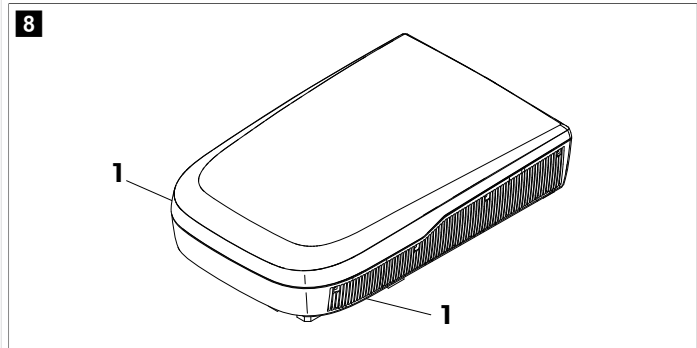



**Interwał**





Regularnie

(tylko dla modeli mechanicznych)

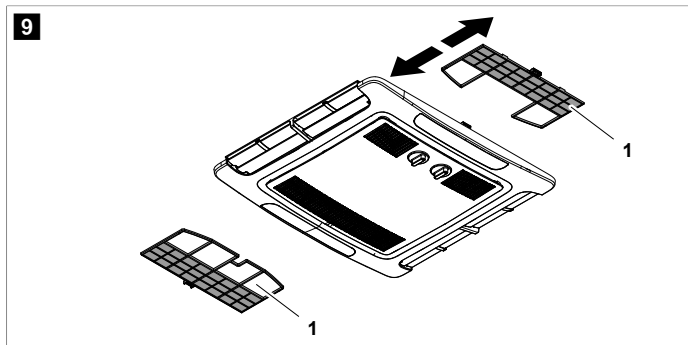
**Kontrola/Konserwacja**

Oczyścić filtr skrzynki rozdzielczej powietrza.



1. Wyjąć filtry (1 na  rys. 9 na stronie 322).
2. Oczyszczyć filtry roztworem środka czyszczącego i pozostawić je do wyschnięcia.
3. Z powrotem wsunąć suche filtry (  rys. 9 na stronie 322). Jeśli filtr jest wygięty, wymontować kratkę wentylacyjną (  rys. 10 na stronie 322) i nacisnąć przednią część filtra do góry, jednocześnie wsuwając go z powrotem na miejsce (  rys. 11 na stronie 322).

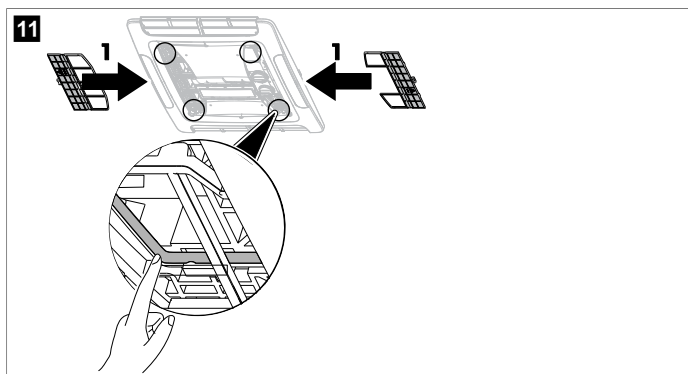
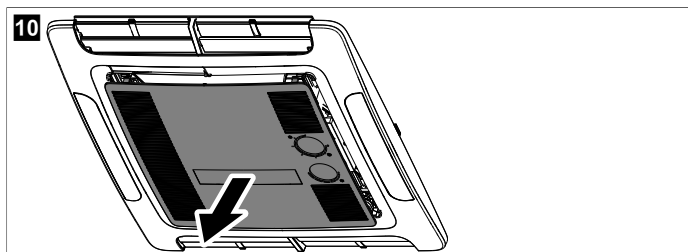

## Interwał





Regularnie

(tylko dla modeli o stałej prędkości oraz wyposażonych w przetwornicę)

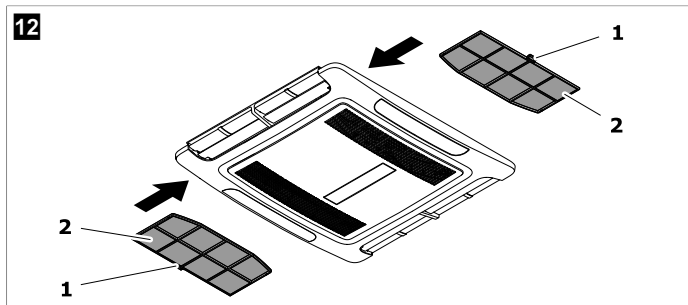
## Kontrola/Konserwacja

Oczyścić filtr skrzynki rozdzielczej powietrza.



1. Włożyć płaski wkrętak w uchwyt (1 na  rys. 12 na stronie 323), aby nieznacznie wysunąć filtry (2 na  rys. 12 na stronie 323).
2. Wymontować filtry ręcznie.
3. Oczyszczyć filtry roztworem środka czyszczącego i pozostawić je do wyschnięcia.
4. Z powrotem wsunąć suche filtry (  rys. 12 na stronie 323). Jeśli filtr jest wygięty, wymontować kratkę wentylacyjną (  rys. 13 na stronie 323) i nacisnąć przednią część filtra do góry, jednocześnie wsuwając go z powrotem na miejsce (  rys. 14 na stronie 323).

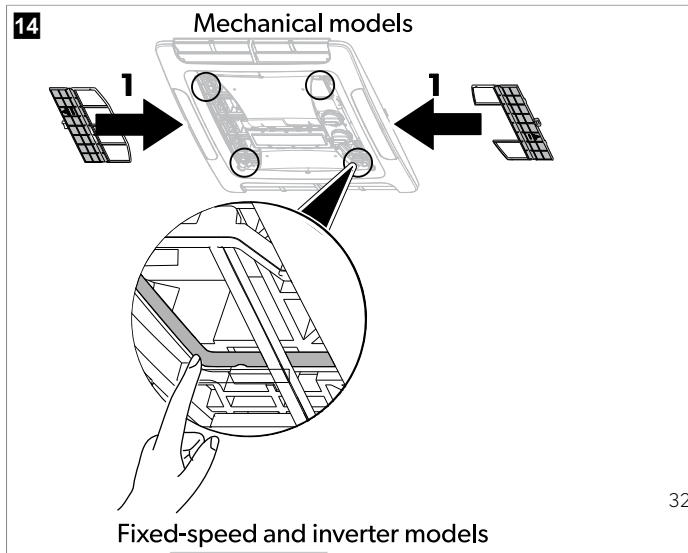
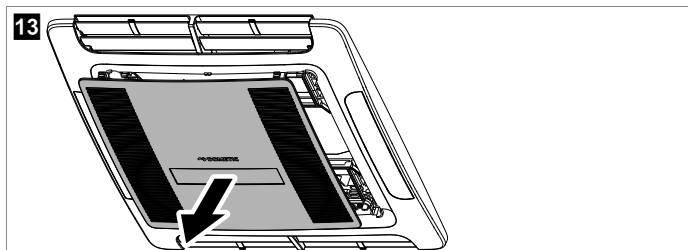

Interwał	Kontrola/Konserwacja
Raz w roku	<ul style="list-style-type: none"> <li>Zlecić specjalistycznej firmie konserwację wymiennika ciepła klimatyzatora dachowego.</li> <li>Sprawdzić uszczelnienia pomiędzy klimatyzatorem dachowym a dachem pojazdu pod kątem pęknięć i innych uszkodzeń.</li> <li>Sprawdzić, czy śruby mocujące są dokręcone właściwym momentem (2,5 Nm ± 0,3 Nm), i w razie potrzeby dokręcić je.</li> </ul>

## 12 Usuwanie usterek

Usterka	Możliwa przyczyna	Proponowane rozwiązanie
Chłodzenie jest niewystarczające	Klimatyzator dachowy nie jest ustawiony na chłodzenie.	Należy ustawić klimatyzator na chłodzenie.
	Temperatura otoczenia przekracza 52 °C.	Klimatyzator dachowy jest przeznaczony do pracy przy temperaturze otoczenia nieprzekraczającej 52 °C.
	Ustawiona temperatura jest wyższa niż temperatura pomieszczenia.	Należy wybrać niższą temperaturę.
	Temperatura otoczenia jest niższa niż 16 °C.	Klimatyzator dachowy jest przeznaczony do chłodzenia tylko przy temperaturach otoczenia powyżej 16 °C.
	Jeden z czujników temperatury jest uszkodzony.	Skontaktować się z autoryzowanym centrum serwisowym lub firmą Dometic.
	Dmuchawa parownika jest uszkodzona.	Skontaktować się z autoryzowanym centrum serwisowym lub firmą Dometic.
<b>Tylko w modelach z trybem ogrzewania:</b> Ogrzewanie nie jest wystarczające	Klimatyzator dachowy nie jest ustawiony na ogrzewanie.	Należy ustawić klimatyzator na ogrzewanie.
	Temperatura otoczenia jest niższa niż -2 °C.	Klimatyzator dachowy jest przeznaczony do pracy tylko przy temperaturach otoczenia powyżej -2 °C.
	Ustawiona temperatura jest niższa niż temperatura pomieszczenia.	Należy wybrać wyższą temperaturę.
	Jeden z czujników temperatury jest uszkodzony.	Skontaktować się z autoryzowanym centrum serwisowym lub firmą Dometic.
	Dmuchawa parownika jest uszkodzona.	Skontaktować się z autoryzowanym centrum serwisowym lub firmą Dometic.
Słaby strumień powietrza	Wloty powietrza są zatkane lub zasłonięte.	Co jakiś czas usuwać liście i inne zabrudzenia z kratki wentylacyjnych klimatyzatora dachowego.

Usterka	Możliwa przyczyna	Proponowane rozwiązanie
	Dmuchawa jest uszkodzona.	Skontaktować się z autoryzowanym centrum serwisowym lub firmą Dometic.
Pojawienie się wody w pojeździe.	Otwory odpływowe skondensowanej wody są zatkane.	Oczyścić otwory odpływowe skroplin.
	Uszczelki są uszkodzone.	Skontaktować się z autoryzowanym centrum serwisowym lub firmą Dometic.
Klimatyzator dachowy nie włącza się.	Brak zasilania.	Należy sprawdzić dopływ prądu.
	Napięcie jest zbyt niskie (< 200 V).	Zasilanie na kempingu nie jest wystarczające.
	Przetwornik napięcia jest uszkodzony.	Skontaktować się z autoryzowanym centrum serwisowym lub firmą Dometic.
	Jeden z czujników temperatury jest uszkodzony.	Skontaktować się z autoryzowanym centrum serwisowym lub firmą Dometic.
	Bezpiecznik zasilania ma zbyt niski amperaż.	<ul style="list-style-type: none"> <li>&gt; Zasilanie na kempingu jest przeciążone. Sprawdzić zasilanie na kempingu.</li> <li>&gt; W razie potrzeby rozwinąć bębny z przewodem zasilającym.</li> <li>&gt; Zmniejszyć liczbę włączonych odbiorników energii elektrycznej w pojeździe.</li> <li>&gt; Zabezpieczenie elektryczne na kempingu nie jest wystarczające. Sprawdzić zabezpieczenie elektryczne kempingu.</li> </ul>
Klimatyzator dachowy nie wyłącza się.	Jeden z czujników temperatury jest uszkodzony.	Skontaktować się z autoryzowanym centrum serwisowym lub firmą Dometic.
	Bezpiecznik zasilania ma zbyt niski amperaż.	Skontaktować się z autoryzowanym centrum serwisowym lub firmą Dometic.
<b>Tylko dla modeli o stałej prędkości oraz wyposażonych w przetwornicę:</b> Klimatyzator dachowy stale samoczynnie się wyłącza.	Zadziałał czujnik oblodzenia.	Temperatura na zewnątrz jest zbyt niska lub wszystkie dysze nawiewu są zamknięte.
Na wyświetlaczu pojawi się informacja: P0	Przegrzanie lub przetężenie w module IPM	Skontaktować się z autoryzowanym centrum serwisowym lub firmą Dometic.
Na wyświetlaczu pojawi się informacja: P1	Zabezpieczenie podnapięciowe	Sprawdzić u zarządcy kempingu, czy napięcie na kempingu jest wystarczające.
Na wyświetlaczu pojawi się informacja: P2	Zabezpieczenie nadprądowe dla prądu przemiennego w jednostce	Skontaktować się z autoryzowanym centrum serwisowym lub firmą Dometic.

<b>Usterka</b>	<b>Możliwa przyczyna</b>	<b>Proponowane rozwiązanie</b>
Na wyświetlaczu pojawi się informacja: P4	Zabezpieczenie lampy gazowej przed przegrzaniem	Skontaktować się z autoryzowanym centrum serwisowym lub firmą Dometic.
Na wyświetlaczu pojawi się informacja: P5	Zabezpieczenie węzownicy parownika (tryb chłodzenia)	Skontaktować się z autoryzowanym centrum serwisowym lub firmą Dometic.
Na wyświetlaczu pojawi się informacja: P6	Zabezpieczenie węzownicy skraplacza (tryb chłodzenia)	Skontaktować się z autoryzowanym centrum serwisowym lub firmą Dometic.
Na wyświetlaczu pojawi się informacja: P7	Zabezpieczenie węzownicy parownika (tryb ogrzewania)	Skontaktować się z autoryzowanym centrum serwisowym lub firmą Dometic.
Na wyświetlaczu pojawi się informacja: P9	Odbiegająca od normy praca sprężarki lub brak możliwości jej uruchomienia	Skontaktować się z autoryzowanym centrum serwisowym lub firmą Dometic.
Na wyświetlaczu pojawi się informacja: E0	Błąd komunikacji	Skontaktować się z autoryzowanym centrum serwisowym lub firmą Dometic.
Na wyświetlaczu pojawi się informacja: E1	Błąd czujnika temperatury w pomieszczeniu	Skontaktować się z autoryzowanym centrum serwisowym lub firmą Dometic.
Na wyświetlaczu pojawi się informacja: E2	Błąd czujnika temperatury węzownicy parownika	Skontaktować się z autoryzowanym centrum serwisowym lub firmą Dometic.
Na wyświetlaczu pojawi się informacja: E3	Błąd czujnika temperatury węzownicy skraplacza	Skontaktować się z autoryzowanym centrum serwisowym lub firmą Dometic.
Na wyświetlaczu pojawi się informacja: E7	Usterka czujnika temperatury zewnętrznej	Skontaktować się z autoryzowanym centrum serwisowym lub firmą Dometic.
Na wyświetlaczu pojawi się informacja: E8	Usterka czujnika temperatury lampy gazowej	Skontaktować się z autoryzowanym centrum serwisowym lub firmą Dometic.
Na wyświetlaczu pojawi się informacja: E9	Błąd napędu sprężarki lub modułu IPM	Sprawdzić u zarządcy kempingu, czy napięcie na kempingu jest wystarczające.
Na wyświetlaczu pojawi się informacja: EA	Błąd czujnika prądu	Skontaktować się z autoryzowanym centrum serwisowym lub firmą Dometic.
Na wyświetlaczu pojawi się informacja: EE	Błąd pamięci EEPROM jednostki zewnętrznej	Skontaktować się z autoryzowanym centrum serwisowym lub firmą Dometic.
Na wyświetlaczu pojawi się informacja: EL	Usterka komunikacji LIN-BUS/CI-BUS	Skontaktować się z autoryzowanym centrum serwisowym lub firmą Dometic.

## 13 Utylizacja



Opakowanie należy w miarę możliwości wrzucić do odpowiedniego pojemnika na odpady do recyklingu. Szczegółowe informacje na temat utylizacji produktu zgodnie z obowiązującymi przepisami można uzyskać w lokalnym zakładzie recyklingu lub u wyspecjalizowanego sprzedawcy.



Chroń środowisko naturalne! Akumulatorów i baterii nie należy wrzucać do pojemników na odpady komunalne. Uszkodzone akumulatory lub zużyte baterie należy przekazać do punktu sprzedaży lub odpowiedniego punktu zbiórki.

## 14 Gwarancja

Obowiązuje ustawowy okres gwarancji. W przypadku stwierdzenia uszkodzenia produktu należy zwrócić się do oddziału producenta w danym kraju (patrz [dometic.com/dealer](http://dometic.com/dealer)) lub do sprzedawcy produktu.

W celu naprawy lub rozpatrzenia gwarancji konieczne jest przesłanie następujących dokumentów:

- Kopii rachunku z datą zakupu
- Informacji o przyczynie reklamacji lub opisu wady

Uwaga: samodzielne lub nieprofesjonalne wykonywanie napraw może negatywnie wpływać na bezpieczeństwo i prowadzić do utraty gwarancji.

## 15 Dane techniczne

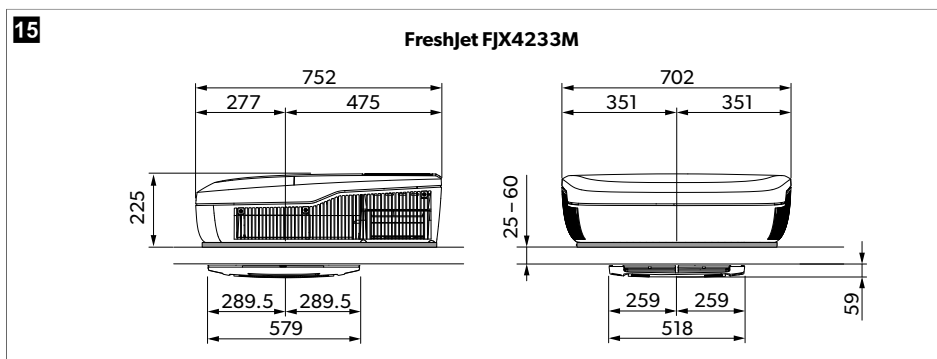

16

FJX4233EEH, FJX4333E(EH), FJX7333IHP, FJX7433IHP

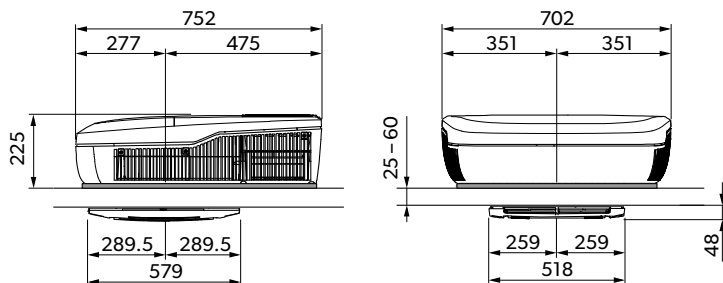

17

FreshJet FJX7337IHP

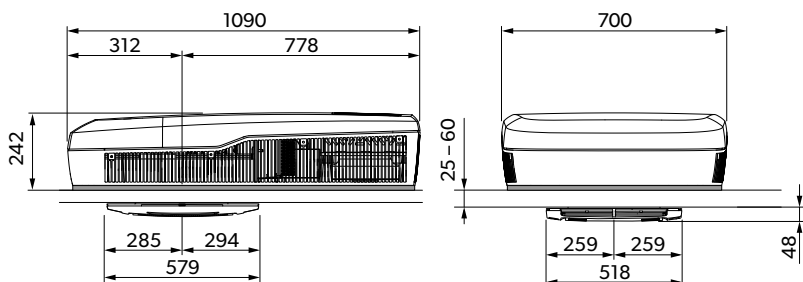

18

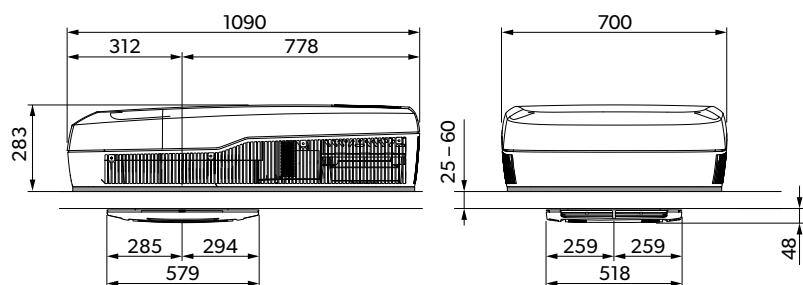

FreshJet FJX7457IHP



Produkt zawiera fluorowane gazy cieplarniane.

Agregat chłodniczy jest hermetycznie zamknięty.



Firma Dometic (Zhuhai) Technology Co., Ltd. niniejszym oświadcza, że urządzenie radiowe typu FJX4233M, FJX4233EEH, FJX4333EEH, FJX4333E, FJX7333IHP, FJX7433IHP, FJX7337IHP, FJX7457IHP jest zgodne z dyrektywą 2014/53/UE. Pełny tekst deklaracji zgodności UE dostępny jest w internecie pod adresem: [documents.dometic.com](http://documents.dometic.com)

	<b>FreshJet FJX4233M</b>
Wydajność chłodnicza zgodnie z ISO 5151	1500 W
Napięcie wejściowe AC	220 V ... 240 V / 50 Hz
Prąd znamionowy dla chłodzenia	3,1 A
Wymagany bezpiecznik	Min. 4 A , maks. 16 A
Zakres temperatury roboczej	-2 °C ... 52 °C
Czynnik chłodniczy	R410a
Ilość czynnika chłodniczego	380 g
Równoważnik CO <sub>2</sub>	0,793 t
Potencjał tworzenia efektu cieplarnianego (GWP)	2088
Stopień ochrony (jednostki dachowej)	IPX4
Poziom hałasu (przy najwyższym ustawieniu wentylatora)	< 70 dB(A)
Częstotliwość	2,4 GHz
Maks. moc częstotliwości radiowej	19,14 dBm
Sugerowana maks. długość pojazdu (z izolowanymi ścianami)	≤ 5 m
Wymiary dł. x szer. x wys.	 rys. 15 na stronie 327
Waga	< 30 kg
Kontrole/certyfikaty	





	<b>FreshJet FJX4233EEH</b>	<b>FreshJet FJX4333EEH</b>	<b>FreshJet FJX4333E</b>
Wydajność chłodnicza zgodnie z ISO 5151	1700 W	2200 W	2200 W
Wydajność grzewcza zgodnie z ISO 5151	800 W	1000 W	-
Napięcie wejściowe AC	220 V ... 240 V / 50 Hz		
Prąd znamionowy dla chłodzenia	3,4 A	4,6 A	4,6 A
Prąd znamionowy dla ogrzewania	3,7 A	4,4 A	-
Wymagany bezpiecznik	Min. 4 A , maks. 16 A	Min. 5 A , maks. 16 A	Min. 5 A , maks. 16 A
Zakres temperatury roboczej	-2 °C ... 52 °C		
Czynnik chłodniczy	R32		
Ilość czynnika chłodniczego	320 g	360 g	360 g



## PL Dometic FJX

	<b>FreshJet FJX4233EEH</b>	<b>FreshJet FJX4333EEH</b>	<b>FreshJet FJX4333E</b>
Równoważnik CO <sub>2</sub>	0,216 t	0,243 t	0,243 t
Potencjał tworzenia efektu cieplarnianego (GWP)	675		
Stopień ochrony (jednostki dachowej)	IPX4		
Poziom hałasu (przy najwyższym ustawieniu wentylatora)	< 70 dB(A)		
Częstotliwość	2,4 GHz		
Maks. moc częstotliwości radiowej	19,14 dBm		
Sugerowana maks. długość pojazdu (z izolowanymi ścianami)	≤ 6 m	≤ 7 m	≤ 7 m
Wymiary dł. x szer. x wys.	 rys. 16 na stronie 328		
Waga	< 30 kg	< 30 kg	< 30 kg
Kontrola/certyfikaty	 		

	<b>FreshJet FJX7333IHP</b>	<b>FreshJet FJX7433IHP</b>	<b>FreshJet FJX7337IHP</b>	<b>FreshJet FJX7457IHP</b>
Wydajność chłodnicza zgodnie z ISO 5151	2200 W	2537 W	3000 W	3500 W
Wydajność grzewcza zgodnie z ISO 5151	2000 W	2285 W	2500 W	3000 W
Napięcie wejściowe AC	220 V ... 240 V / 50 Hz ... 60 Hz			
Prąd znamionowy dla chłodzenia	< 5,9 A	< 6,9 A	< 7,3 A	< 7,5 A
Prąd znamionowy dla ogrzewania	< 3,7 A	< 4,7 A	< 5,9 A	< 6,5 A
Wymagany bezpiecznik	Min. 6 A , maks. 16 A	Min. 8 A , maks. 16 A	Min. 8 A , maks. 16 A	Min. 8 A , maks. 16 A
Zakres temperatury roboczej	-2 °C ... 52 °C			
Czynnik chłodniczy	R32			
Ilość czynnika chłodniczego	400 g	420 g	480 g	650 g
Równoważnik CO <sub>2</sub>	0,270 t	0,284 t	0,324 t	0,439 t
Potencjał tworzenia efektu cieplarnianego (GWP)	675			
Stopień ochrony (jednostki dachowej)	IPX4			
Poziom hałasu (przy najwyższym ustawieniu wentylatora)	< 70 dB(A)			
Częstotliwość	2,4 GHz			

	<b>FreshJet FJX7333IHP</b>	<b>FreshJet FJX7433IHP</b>	<b>FreshJet FJX7337IHP</b>	<b>FreshJet FJX7457IHP</b>
Maks. moc częstotliwości radiowej	19,14 dBm			
Sugerowana maks. długość pojazdu (z izolowanymi ścianami)	≤ 7 m	≤ 7 m	≤ 7 m	> 8 m
Wymiary dł. x szer. x wys.	 rys. 16 na stronie 328		 rys. 17 na stronie 328	 rys. 18 na stronie 328
Waga	< 30 kg	< 35 kg	< 35 kg	< 40 kg
Kontrole/certyfikaty				

## Slovensky

1	Dôležité oznámenia.....	332
2	Vysvetlenie symbolov.....	332
3	Bezpečnostné pokyny.....	333
4	Používanie v súlade s určením.....	334
5	Vysvetlenie symbolov na spotrebiči.....	334
6	Technické limity a podmienky.....	335
7	Technický opis.....	335
8	Pred prvým použitím.....	340
9	Obsluha.....	341
10	Čistenie strešnej klimatizácie.....	347
11	Údržba.....	348
12	Odstraňovanie porúch.....	352
13	Likvidácia.....	354
14	Záruka.....	354
15	Technické údaje.....	355

## 1 Dôležité oznámenia

Dôkladne si prečítajte tento návod a dodržiavajte všetky pokyny, usmernenia a varovania uvedené v tomto návode k výrobku, aby bolo zaručené, že výrobok bude vždy správne nainštalovaný, používaný a udržiavaný. Tento návod **MUSÍ** zostať priložený k výrobku.

Použitím tohto výrobku týmto potvrdzujete, že ste si dôkladne prečítali všetky pokyny, usmernenia a varovania a že rozumiete a súhlasíte s dodržiavaním všetkých uvedených podmienok. Súhlasíte, že tento výrobok budete používať iba v súlade so zamýšľaným použitím a v súlade s pokynmi, usmerneniami a varovaniami uvedenými v tomto návode k výrobku, ako aj v súlade so všetkými platnými zákonmi a nariadeniami. V prípade, že si neprečítate a nebudete sa riadiť pokynmi a varovaniami uvedenými v tomto návode, môže mať za následok vaše poranenie alebo poranenie iných osôb, poškodenie vášho výrobku alebo poškodenie majetku v jeho blízkosti. Tento návod na obsluhu výrobku vrátane pokynov, usmernení a varovaní, a súvisiaca dokumentácia môže podliehať zmenám a aktualizáciám. Najaktuálnejšie informácie o výrobku nájdete na adrese [documents.dometic.com](http://documents.dometic.com).

## 2 Vysvetlenie symbolov

Signálne slovo identifikuje bezpečnostné správy a správy o škodách na majetku a tiež označuje stupeň alebo úroveň závažnosti nebezpečenstva.



### NEBZPEČENSTVO!

Označuje nebezpečnú situáciu, ktorej následkom je smrť alebo vážne zranenie, ak sa jej nezabráni.



### VÝSTRAHA!

Označuje nebezpečnú situáciu, ktorej následkom môže byť smrť alebo vážne zranenie, ak sa jej nezabráni.



### UPOZORNENIE!

Označuje nebezpečnú situáciu, ktorej následkom môže byť malé alebo stredne ťažké zranenie, ak sa jej nezabráni.



### POZOR!

Označuje situáciu, ktorej následkom môže byť poškodenie majetku, ak sa jej nezabráni.



**POZNÁMKA** Doplnujúce informácie týkajúce sa obsluhy produktu.

### 3 Bezpečnostné pokyny



**VÝSTRAHA! Nedodržanie týchto varovaní môže mať za následok smrť alebo vážne poranenie.**

- > **Elektrické spotrebiče nie sú detské hračky.** Toto zariadenie nie je určené na používanie osobami (vrátane detí) s obmedzenými fyzickými, zmyslovými alebo duševnými schopnosťami alebo nedostatkom skúsenosti a znalostí, pokiaľ nie sú pod primeraným dohľadom alebo neboli poučené.
- > Dohliadnite na to, aby sa deti nehrali so zariadením.
- > Toto zariadenie smú používať deti od 8 rokov a osoby so zníženými psychickými, zmyslovými alebo mentálnymi schopnosťami a vedomosťami, keď sú pod primeraným dohľadom alebo keď boli poučené o bezpečnom používaní zariadenia a chápu, aké riziká z toho vyplývajú.
- > Čistenie nesmú vykonávať deti bez dozoru.
- > Každá osoba, ktorá poverená pracovníkmi na chladiacom okruhu alebo jeho otvorením, musí mať platný certifikát vydaný akreditovaným certifikačným orgánom v odvetví, ktorý autorizuje jej kompetenciu pre bezpečnú manipuláciu s chladiacimi prostriedkami v súlade s uznávanými špecifikáciami v danom odvetví.
- > Údržba sa smie vykonávať iba podľa odporúčaní výrobcu zariadenia. Údržba a opravy vyžadujúce si asistenciu iného kvalifikovaného personálu sa musia vykonávať pod dohľadom osoby, ktorá je kompetentná pre používanie horľavých chladiacich prostriedkov.
- > Opravy spotrebiča smie vykonáva iba kvalifikovaný personál, ktorý je oboznámený s rizikami, ktoré sú s tým spojené, a s príslušnými predpismi. Neodborné opravy môžu spôsobiť vážne nebezpečenstvo. V prípade potreby opravy sa obráťte na servisné stredisko vo vašej krajine (pozri [dometic.com/dealer](http://dometic.com/dealer)).
- > Pri práci na spotrebiči vždy prerušte prívod elektrického prúdu.
- > Spotrebič sa musí skladovať v miestnosti bez zdrojov zapalovania s nepretržitou prevádzkou, ako napríklad otvorený plameň, plynový spotrebič v prevádzke alebo elektrický ohrievač v prevádzke.
- > Spotrebič neprepichujte alebo nehádzajte do ohňa.
- > Pamätajte si, že chladivá nemusia vydávať žiadny zápach.
- > Nepoužívajte spotrebič v blízkosti horľavých kvapalín alebo v uzavretých priestoroch.
- > Postarajte sa, aby horľavé predmety neboli skladované alebo namontované v blízkosti výstupu vzduchu. Musí byť dodržaná minimálna vzdialenosť 50 cm.
- > Neblokujte ani nezakrývajte vetracie otvory.
- > Nepoškodte chladiaci okruh.
- > Na hľadanie a detekciu únikov chladiva sa v žiadnom prípade nesmú používať potenciálne zápalné zdroje. Halidový detektor (alebo akýkoľvek iný detektor s otvoreným plameňom) sa nesmie používať.
- > Strešná klimatizácia sa musí inštalovať do vozidla s podlahovou plochou väčšou ako 4 m<sup>2</sup>.



**UPOZORNENIE! Nedodržanie týchto upozornení môže mať za následok ľahké alebo stredne ťažké poranenie.**

- > Nesiahajte do výstupov vzduchu a do spotrebiča nevkladajte žiadne cudzie predmety.
- > V prípade požiaru neskladajte horný kryt spotrebiča. Použite povolené hasiace prostriedky. Na hasenie nepoužívajte vodu.

- > Ak je prívodný napájací kábel poškodený, musí ho vymeniť výrobca, jeho servisný technik alebo podobne kvalifikovaný personál, aby sa predišlo ohrozeniam.
- > V prípade, že spotrebič obsahuje ionizátor, informujte sa u svojho lekára, ak máte zdravotné problémy. Ionizátor dokáže produkovať ozón (O3) v malých množstvách. Ak trpíte pľúcnym ochorením, astmou, ochorením srdca, respiračným ochorením, respiračnými problémami alebo ste citliví na ozón, konzultujte so svojim lekárom, či je používanie tohto zariadenie bezpečné pre vaše zdravie.



#### **POZOR! Nebezpečenstvo poškodenia**

- > Nepoužívajte prostriedky na urýchlenie procesu odmrazovania alebo iné prostriedky na čistenie, než tie, ktoré odporučil výrobca.
- > Spotrebič sa musí skladovať tak, aby sa predišlo vzniku mechanického poškodenia.
- > Na prístroji neuskutočňujte žiadne zmeny alebo prestavby!
- > S namontovaným spotrebičom nesmiete vojsť s obytným automobilom do automatickej automyvárne.
- > Ak sa vyskytne porucha v chladiacom okruhu, musí ho skontrolovať a opraviť výrobca, jeho servisný technik alebo podobne kvalifikovaný personál, aby sa predišlo ohrozeniam.

## 4 Používanie v súlade s určením

Strešná klimatizácia je určená iba pre montáž na strechy karavanov alebo rekreačných vozidiel za účelom chladenia a ohrievania.

Strešná klimatizácia **nie je** vhodná pre vlaky, rodinné domy a byty. Strešná klimatizácia **nie je** vhodná pre montáž do stavebných, poľnohospodárskych alebo podobných pracovných strojov.

Tento výrobok je vhodný iba na určené použitie a použitie v súlade s týmto návodom.

Tento návod obsahuje informácie, ktoré sú nevyhnutné pre správnu inštaláciu a/alebo obsluhu výrobku. Chybná inštalácia a/alebo nesprávna obsluha či údržba bude mať za následok neuspokojivý výkon a možnú poruchu.

Výrobca nenesie žiadnu zodpovednosť za akékoľvek poranenia či škody na výrobku spôsobené:

- nesprávnou inštaláciou alebo pripojením vrátane nadmerného napätia
- nesprávnou údržbou alebo použitím iných ako originálnych náhradných dielov poskytnutých výrobcom
- Zmeny produktu bez výslovného povolenia výrobcu
- Použitie na iné účely než na účely opísané v návode

Firma Dometic si vyhradzuje právo na zmenu vzhľadu a technických parametrov výrobku.

## 5 Vysvetlenie symbolov na spotrebiči



A2L

Pozor! Materiál s nízkou rýchlosťou horenia.



Prečítajte si návod na obsluhu.



Prečítajte si servisnú príručku.

## 6 Technické limity a podmienky

Strešná klimatizácia je určená pre vozidlá s hrúbkou strechy 25 mm ... 60 mm. Strešná klimatizácia bude pracovať pri teplote okolia v rozsahu  $-2\text{ }^{\circ}\text{C}$  ...  $52\text{ }^{\circ}\text{C}$ . Strešná klimatizácia je navrhnutá pre montáž v rozsahu  $\pm 10^{\circ}$  od horizontálnej roviny.

## 7 Technický opis

Strešná klimatizácia privádza do interiéru vozidla studený alebo teplý vzduch, ktorý neobsahuje prach a nečistoty a môžu sa odvlhčiť.

Model FJX4233M nemá funkciu ohrievania.

Strešná klimatizácia dokáže znížiť teplotu interiéru vozidla na určitý stupeň, ktorý závisí od typu vozidla, teploty okolia a chladiaceho výkonu strešnej klimatizácie. Ak je vonkajšia teplota nižšia ako  $16\text{ }^{\circ}\text{C}$  strešná klimatizácia už nikdy nechladí.

Strešná klimatizácia sa ovláda s nasledujúcimi ovládacími prvkami:

- Ovládací panel
- Diaľkové ovládanie (iba niektoré modely, pozri Zoznam modelov na strane 335)

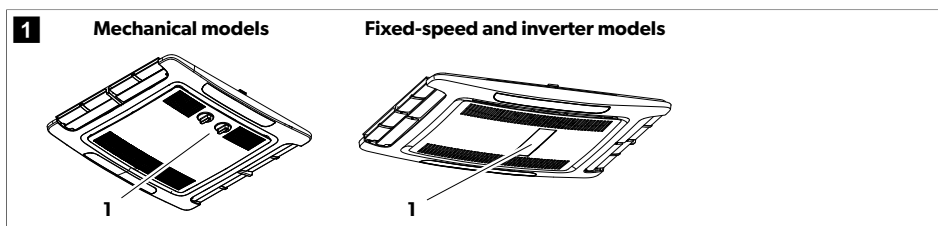

### 7.1 Zoznam modelov

Modely sa rozlišujú podľa toho, či ide o mechanické modely, modely s pevnými otáčkami a modely so striedačom.

Nasledujúca tabuľka uvádza, ktorá funkcia sa vzťahuje na špecifický model:

- Funkcia je k dispozícii
- Funkciu je možné pridať

	FJX4233M	FJX4233EEH	FJX4333EEH	FJX4333E	FJX7333IHP	FJX7337IHP
					FJX7433IHP	FJX7457IHP
	Mechanické	Pevné otáčky			Striedač	
Automaticky		●	●	●		●
Chladienie	●	●	●	●		●
Vykurovanie		●	●	○		●
Vetranie	●	●	●	●		●
Odvlhčovanie		●	●	●		●
Čistič vzduchu	○	●	●	○		●

	FJX4233M	FJX4233EEH	FJX4333EEH	FJX4333E	FJX7333IHP	FJX7337IHP
	Mechanické	Pevné otáčky			FJX7433IHP	FJX7457IHP
					Striedač	
ADB svetlo		●	●	○		●
Vonkajšie osvetlenie						●
Časovač		●	●	●		●
Sleep (Spánok)		●	●	●		●
Soft Start			●	○		●

## 7.2 Ovládací panel

### Ovládací panel mechanických modelov

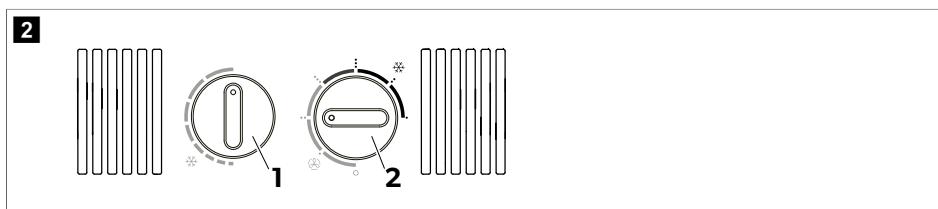





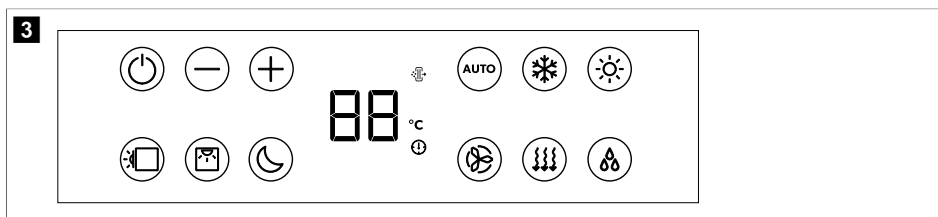









Gombík	Opis
①	Zvolí teplotu. Otočte doprava pre vyšší chladiaci výkon.
⊖	Zapne alebo vypne strešnú klimatizáciu a zvolí intenzitu cirkulácie vzduchu v režime Vetrania (🌀) alebo intenzitu chladenia v režime Chladenie (❄️).

### Ovládací panel modelov s pevnými otáčkami a modelov so striedačmi



Symbol	Opis
⏻	Zapne strešnú klimatizáciu alebo je prepne do režimu pohotovosti.
⊕	Zvýši aktuálne zobrazenú hodnotu.
⊖	Zníži aktuálne zobrazenú hodnotu.

Symbol	Opis
	Spáruje s Bluetooth/WLAN, keď sú súčasne stlačené obe tlačidlá.
	Zapne alebo vypne ambientné osvetlenie v strešnej jednotke.
	Zapne alebo vypne ambientné osvetlenie v skrinke rozvádzania vzduchu.
	Aktivuje funkciu spánku (iba pre modely s funkciou spánku).
	Zobrazí nastavenú teplotu a indikuje stupeň ventilátora, keď je nastavený ventilátor.
	Indikuje, že režim Čistič vzduchu je aktívny.
	Indikuje, že teplota je zobrazená v stupňoch Celzia.
	Indikuje, že časovač je nastavený.
	Aktivuje/deaktivuje automatický režim (iba pre modely s automatickým režimom).
	Aktivuje/deaktivuje režim chladenia (iba pre modely s režimom chladenia).
	Aktivuje/deaktivuje režim ohrievania (iba pre modely s režimom ohrievania).
	Nastavuje otáčky ventilátora medzi Low, Med, High, Turbo alebo Auto (pri zmene ich na krátky čas zobrazí ako 1, 2, 3, 4 alebo AA na skrinke rozvádzania vzduchu).
	Aktivuje/deaktivuje režim vetrania (iba pre modely s režimom vetrania). Cirkuluje vzduch bez vyhrievania alebo chladenia.
	Aktivuje/deaktivuje režim odvlhčovania (iba pre modely s režimom odvlhčovania).

### 7.3 Dial'kové ovládanie





Dial'kové ovládanie je dostupné iba pre niektoré modely, pozri Zoznam modelov na strane 335.

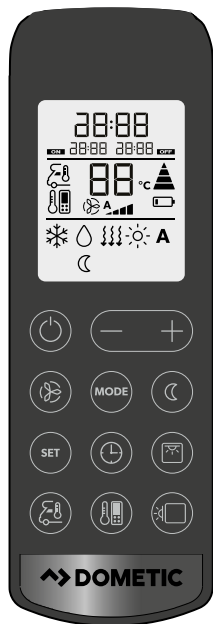













4



Ovládacie a indikačné prvky  obr. 4 na strane 338:



Tlačidlo	Opis
—	<p><b>Displej</b></p> <p>Zobrazuje nasledujúce údaje:</p> <ul style="list-style-type: none"> <li>• Čas</li> <li>• Navolená teplota v miestnosti (cieľová hodnota) v stupňoch °C</li> <li>• Skutočná teplota priestoru</li> <li>• Režim klimatizácie</li> <li>• Rýchlosť ventilátora</li> <li>• Symboly pre aktívne prídavné funkcie</li> <li>• Stav batérie</li> </ul>
	Zapne strešnú klimatizáciu alebo ju prepne do pohotovostného režimu.
	Zvýši aktuálne zobrazenú hodnotu.
	Zníži aktuálne zobrazenú hodnotu.
	Zvolí otáčky ventilátora (Manuálna voľba otáčok ventilátora na strane 343).
	Zvolí režim klimatizácie (iba pre modely s automatickým režimom). Zobrazí sa príslušný symbol.

Tlačidlo	Opis
	Aktivuje funkciu spánku (iba pre modely s funkciou spánku). Zobrazí sa symbol  .
	Potvrdí a uloží nastavenia.
	Nastaví časovač a hodiny.
	Zapne alebo vypne ambientné osvetlenie v skrinke rozvádzania vzduchu.
	Stlačte raz pre zobrazenie aktuálnej vnútornej teploty. Zobrazí sa symbol  .
	Stlačte dvakrát pre zobrazenie nastavenej teploty.
	Aktivuje funkciu I feel. Zobrazí sa symbol  .
	Funkcia I feel každých 10 min upravuje cieľovú teplotu na aktuálnu teplotu nameranú diaľkovým ovládaním.
	Zapne alebo vypne ambientné osvetlenie v strešnej jednotke.
	Indikuje, že batérie diaľkového ovládania sú vybité. Vymeňte batérie (Výmena batérií diaľkového ovládania na strane 345).
	Indikuje, že diaľkové ovládanie odosiela hodnoty do strešnej klimatizácie.

## 7.4 Režimy klimatizácie





### Režimy klimatizácie mechanických modelov

Strešná klimatizácia disponuje nasledujúcimi režimami klimatizácie:

Režim klimatizácie	Zobrazený symbol	Opis
Chladenie		Nastavíte teplotu a nastavenia ventilátora, a strešná klimatizácia schladí interiér na túto teplotu.
Vetranie		Nastavíte nastavenia ventilátora a strešná klimatizácia cirkuluje vzduch bez vyhrievania alebo chladenia.





### Režimy klimatizácie modelov s pevnými otáčkami a so striedačom

Režim klimatizácie	Zobrazený symbol	Opis
Automaticky	<b>A</b>	Nastavíte teplotu a strešná klimatizácia schladí alebo vyhrejete interiér na túto teplotu a reguláciou potrebných otáčok ventilátora.
Chladenie		Nastavíte teplotu a nastavenia ventilátora, a strešná klimatizácia schladí interiér na túto teplotu.

Režim klimatizácie	Zobrazený symbol	Opis
Vykurovanie		Nastavíte teplotu a nastavenia ventilátora, a strešná klimatizácia zohreje interiér na túto teplotu. Ventilátor sa spustí len po 2 min (na nízkych otáčkach) a potom, približne po 5 min sa prepne na nastavené otáčky (potom ako výparník dosiahne teplotu).  Dostupné iba pre modely s režimom ohrievania.
Vetranie		Nastavíte nastavenia ventilátora a strešná klimatizácia cirkuluje vzduch bez vyhrievania alebo chladenia.
Odvlhčovanie vzduchu		Strešná klimatizácia odstraňuje vlhkosť zo vzduchu bez vyhrievania alebo chladenia interiéru, čím znižuje relatívnu vlhkosť vzduchu.
Čistič vzduchu		Strešná klimatizácia ionizuje vzduch, čím zo vzduchu zbiera prach a častičky vrátane vírusov a baktérií.  Dostupné iba pre modely s režimom čistenia vzduchu.

## 7.5 Doplnkové funkcie

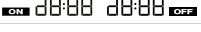
Tieto doplnkové funkcie nie sú dostupné pre mechanické modely.

Prídavná funkcia	Hlásenie na displeji	Opis
Časovač		Strešná klimatizácia sa zapne v nastavenom čase.
		Strešná klimatizácia sa vypne v nastavenom čase.
		Strešná klimatizácia sa zapne a vypne v nastavených časoch.
Sleep (Spánok)		Funkcia spánku zniží otáčky ventilátora a otáčky kompresora pre zníženie úrovne hluku kvôli príjemnému spánku.
I Feel		Diaľkové ovládanie meria vnútornú teplotu a toto meranie prenáša do strešnej klimatizácie každých 10 min. Strešná klimatizácia prispôsobí cieľovú hodnotu tomuto meraniu.
Soft Start		Dostupné iba pre modely s režimom Soft Start (mäkký štart).  Špičkový prúd, ktorý začne kompresor generovať je znížený funkciou mäkkého štartu (Soft Start). Ak sa generátor používa ako zdroj napájania, generátor sa nepreťažá.

## 8 Pred prvým použitím

### Kontroly pred uvedením zariadenia do prevádzky

Pred zapnutím strešnej klimatizácie dodržte nasledujúce body:

- > Skontrolujte, či sa napájacie napätie a frekvencia zhodujú s hodnotami uvedenými na Technické údaje na strane 355.
- > Uistite sa, že otvory prívodu vzduchu a vzduchové dýzy nie sú zakryté alebo zablokované. Všetky vetracie mriežky nesmú byť nikdy blokované alebo zakryté, aby strešná klimatizácia dokázala pracovať na maximálny výkon.

### Príprava diaľkového ovládania

Iba pre modely s diaľkovým ovládaním

> Vložte batérie (Výmena batérií diaľkového ovládania na strane 345).

### Nastavenie času

Iba pre modely s režimom časovača.

> Nastavte aktuálny čas (Nastavenie aktuálneho času na strane 343).

## 9 Obsluha

### 9.1 Tipy na zlepšenie výkonu

Ak chcete zlepšiť výkon strešnej klimatizácie, postupujte nasledovne:

- Zlepšite tepelnú izoláciu vozidla tak, že utesníte medzeru a na okná dajte antireflexné rolety alebo závesy.
- Zvoľte primeranú teplotu a stupeň ventilácie.
- Vzduchové dýzy účelne nastavte.
- Postarajte sa, aby vzduchové dýzy a otvory prívodu vzduchu neboli zakryté handrami, papierom alebo inými predmetmi.

Iba pre mechanické modely

- Ak bolo vozidlo na priamom slnku príliš dlho, najprv zapnite strešnú klimatizáciu v režime Vetranie (⏏) s otvorenými konami a až potom prepnite na režim Chladenie (❄️).
- V režime Chladenie (❄️) sa podľa možnosti vyhnite otváraní dverí a okien.

### 9.2 Základné pokyny k obsluhu

Mechanické modely majú tri prevádzkové režimy:

Prevádzkový režim	Opis
Vyp	Strešná klimatizácia je vypnutá.
Chladenie	Strešná klimatizácia chladí interiér.
Vetranie	Strešná klimatizácia cirkuluje vzduch bez chladenia.

Modely s pevnými otáčkami a modely so striedačmi majú dva prevádzkové režimy:

Prevádzkový režim	Opis
Pohotovostný režim:	Strešná klimatizácia je pripravená na prevádzku a je možné ju zapnúť diaľkovým ovládaním. Ambientné osvetlenie je k dispozícii. Diaľkové ovládanie je tiež v pohotovostnom režime, ale diaľkové ovládanie môžete zapnúť nezávisle od strešnej klimatizácie.
Zap	Strešná klimatizácia klimatizuje vzduch v interiéri.

### 9.3 Mechanické modely

Informácie uvedené v tejto kapitole sa vzťahujú iba na strešné klimatizácie FJX4233M.

#### 9.3.1 Zapnutie a vypnutie strešnej klimatizácie

Strešná klimatizácia disponuje dvomi režimami klimatizácie:

- Režim Vetranie (⏏)

- Režim Chladenie (❄️)



**POZNÁMKA** Predtým, než prepnete z režimu Vetranie do režimu Chladenie, počkajte aspoň 30 s. Inak môže zapínací prúd vyhodíť poisťku.

Každý režim má tri nastavenia:

- ..: Low (nízke)
- ...: Medium (stredné)
- ....: High (vysoké)
- > Zapnite strešnú klimatizáciu otočením regulátora ☹️ do polohy režimu Vetranie (🌬️) alebo do polohy režimu Chladenie (❄️) a zvolte želané nastavenie.
- ✓ Strešná klimatizácia je zapnutá a pracuje s hodnotami, ktoré boli nastavené pred jej vypnutím.
- > Vypnite strešnú klimatizáciu otočením regulátora ☹️ do polohy 0.

### 9.3.2 Nastavenie teploty

- > Otočte regulátor Ⓜ️ do požadovanej polohy. Otočenie regulátora doprava znamená nižšiu teplotu.
- ✓ Teplota na strešnej klimatizácii je nastavená.

## 9.4 Modely s pevnými otáčkami a striedačmi

Informácie uvedené v tejto kapitole sa vzťahujú na modely s pevnými otáčkami a striedačmi.

### 9.4.1 Používanie diaľkového ovládania

Pri používaní diaľkového ovládania zväzťe nasledujúce tipy:

- Nasmerujte diaľkové ovládanie na IR prijímač ovládacieho panela.
- Keď stlačíte tlačidlo, príslušné nastavenia a hodnoty sa priamo odošlú do strešnej klimatizácie.
- Strešná klimatizácia pípnutím potvrdí prijatie údajov.
- Zvyšovanie a znižovanie hodnôt je rýchlejšie, keď stlačíte a podržíte tlačidlo + alebo -.
- V režime pohotovosti je displej diaľkového ovládania tiež neaktívny. Diaľkové ovládanie môžete prepnúť do pohotovostného režimu nezávisle od strešnej klimatizácie.
- > Ak chcete prepnúť iba diaľkové ovládanie z alebo do pohotovostného režimu, stlačte tlačidlo Ⓜ️ a diaľkovým ovládaním nemierte na IR prijímač ovládacieho panela.

### 9.4.2 Zapnutie strešnej klimatizácie a prepnutie do pohotovostného režimu



#### POZNÁMKA





- Po zapnutí bude strešná klimatizácia pokračovať v prevádzke podľa naposledy nastavených hodnôt.
- Strešnú klimatizáciu je možné vypnúť len odpojením od zdroja napájania.
- > Stlačte tlačidlo Ⓜ️ na diaľkovom ovládaní alebo tlačidlo Ⓜ️ na ovládacom paneli pre prepínanie strešnej klimatizácie medzi režimom zapnutia a režimom pohotovosti.

### 9.4.3 Voľba režimu klimatizácie

- > Zvoľte želaný režim klimatizácie pomocou tlačidla MODE (pozri Režimy klimatizácie na strane 339).
- ✓ Strešná klimatizácia pípnutím potvrdí prijatie hodnôt. Strešná klimatizácia sa zapne do zvoleného režimu klimatizácie.

## 9.4.4 Manuálna voľba otáčok ventilátora

Otáčky ventilátora je možné ručne navoliť vo všetkých režimoch, okrem režimu Automaticky (A) a Odvlhčovanie (Δ).

Hlásenie na displeji	Opis
	Nízke otáčky ventilátora
	Stredné otáčky ventilátora
	Vysoké otáčky ventilátora.
	Veľmi vysoké otáčky ventilátora.
	Režim Automaticky (otáčky ventilátora sa nastavujú podľa teploty okolia).

- > Stlačte tlačidlo diaľkového ovládania (Ⓜ) alebo tlačidlo (Ⓜ) ovládacieho panela pre voľbu želaných otáčok ventilátora.
- ✓ Strešná klimatizácia pípnutím potvrdí prijatie hodnôt.

Nové otáčky ventilátora sú nastavené.

## 9.4.5 Nastavenie teploty

V režimoch Automaticky (A), Chladenie (❄️), Kúrenie (🔥) a Odvlhčovanie (Δ) môžete nastaviť teplotu v rozsahu 16 °C až 31 °C.

- > Použite tlačidlo + alebo – na diaľkovom ovládaní pre nastavenie požadovanej teploty.
- ✓ Strešná klimatizácia vysokým tónom potvrdí prijatie hodnôt. Teplota na strešnej klimatizácii je nastavená.

## 9.4.6 Nastavenie aktuálneho času

Diaľkové ovládanie potrebuje na programovanie časovača aktuálny čas. Čas sa zobrazí na displeji diaľkového ovládania.

1. Stlačte a podržte tlačidlo (Ⓜ) aby ste sa dostali do režimu pre nastavenie času.
- ✓ Čas bliká na displeji diaľkového ovládača.
2. Tlačidlom + alebo – nastavte aktuálny čas. Stlačte a podržte tlačidlo + or – dlhšie ako 2 s , aby ste rýchlejšie zvýšili alebo znížili čas.
3. Čas potvrdíte tlačidlom **SET**.

## 9.4.7 Naprogramovanie časovača

Funkciu časovača môžete nastaviť požadovaný čas činnosti klimatizácie. Môžete nastaviť čas zapnutia, čas prepnutia do pohotovostného režimu alebo obe hodnoty.

Funkcia časovača sa nastaví pomocou diaľkového ovládania.





**POZNÁMKA** Ak sa pri programovaní časovača nestlačí žiadne tlačidlo na diaľkovom ovládaní po dobu 15 s , diaľkové ovládanie sa prepne späť do počiatočného režimu.

### Nastavenie časovača zapnutia



1. Zvoľte požadovaný režim klimatizácie a nastavte všetky požadované hodnoty (napríklad teplotu).
2. Ak je to nutné, prepnite strešnú klimatizáciu do pohotovostného režimu.

Časovač zapnutia je možné nastaviť iba vtedy, keď je strešná klimatizácia v režime **pohotovosti**.

3. Jedenkrát stlačte tlačidlo .
  - ✓ Na displeji diaľkového ovládania bliká symbol .
4. Tlačidlom + alebo – nastavte čas, kedy sa má strešná klimatizácia zapnúť.
5. Stlačte tlačidlo .



Časovač zapnutia je nastavený. V nastavenom čase sa strešná klimatizácia zapne so zvolenými nastaveniami.

### Nastavenie časovača prepnutia do režimu pohotovosti

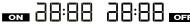

1. Ak je to nutné, zapnite strešnú klimatizáciu.
  - ✓ Časovač prepnutia do pohotovostného režimu je možné nastaviť iba vtedy, keď je strešná klimatizácia **zapnutá**.
2. Dvakrát stlačte tlačidlo .
  - ✓ Na displeji diaľkového ovládania bliká symbol .
3. Tlačidlom + alebo – nastavte čas, kedy sa má strešná klimatizácia prepnúť do pohotovostného režimu.
4. Stlačte tlačidlo .

Časovač prepnutia do pohotovostného režimu je nastavený. Strešná klimatizácia sa v nastavenom čase prepne do pohotovostného režimu.

### Nastavte časovač zapnutia a časovač prepnutia do režimu pohotovosti nasledujúcim spôsobom:

1. Zvoľte želaný režim klimatizácie a všetky požadované hodnoty (napríklad teplotu).
2. Trikrát stlačte tlačidlo .
  - ✓ Na displeji diaľkového ovládania sa zobrazí symbol . Symbol ON (ZAP) bliká.
3. Tlačidlom + alebo – nastavte čas, kedy sa má strešná klimatizácia zapnúť.
4. Stlačte tlačidlo .
  - ✓ Symbol **OFF** bliká.
5. Tlačidlom + alebo – nastavte čas, kedy sa má strešná klimatizácia prepnúť do pohotovostného režimu.
6. Stlačte tlačidlo .
  - ✓ Časovače zapnutia a prepnutia do režimu pohotovosti sú nastavené. Strešná klimatizácia sa zapne na nastavené časové obdobie.

### Zrušenie časovača



- > Pre **zrušenie** prednastaveného časovača raz stlačte tlačidlo .
- ✓ Symbol  zhasne. Prednastavené hodnoty sa zahodia.





## 9.4.8 Nastavenie funkcie spánku

Funkcia spánku je dostupná len v režimoch Chladenie (❄️) alebo Kúrenie (🔥).

Funkcia spánku obmedzí otáčky ventilátora na nižší stupeň pre zníženie úrovne hluku kvôli nerušenému spánku.

**Iba pre modely so striedačom:** Funkcia spánku navyše obmedzí otáčky ventilátora.

- > Pre aktivovanie funkcie spánku postupujte nasledujúcim spôsobom:
  - a) Nastavte požadovanú teplotu (Nastavenie teploty na strane 343).
  - b) Stlačte tlačidlo  na diaľkovom ovládaní alebo tlačidlo  na ovládacom paneli.
- ✓ Na displeji diaľkového ovládania sa objaví symbol . Funkcia spánku je aktivovaná.

- > Pre deaktiváciu funkcie spánku stlačte tlačidlo  alebo tlačidlo  na diaľkovom ovládaní alebo tlačidlo  na ovládacom paneli.
- ✓ Symbol  na displeji diaľkového ovládania zhasne. Funkcia spánku je deaktivovaná.

#### 9.4.9 Aktivácia funkcie I feel

Keď je táto funkcia aktívna, diaľkové ovládanie merania teplotu v interiéri a odosiela túto hodnotu každých 10 minút do strešnej klimatizácie. Strešná klimatizácia prispôsobí cieľovú hodnotu tomuto meraniu. Funkcia I feel je aktívna len vtedy, keď je teplota v rozsahu +18 °C až +29 °C.

Diaľkové ovládanie by sa nemalo nachádzať v oblasti priestoru, ktorý je výrazne teplejší alebo chladnejší ako priemerná vnútorná teplota. Nenechávajte diaľkové ovládanie napríklad na slnku alebo pred strešnou klimatizáciou.

Keď sa teplota zvýši nad +29 °C alebo klesne pod +18 °C, funkcia I feel sa deaktivuje. Na displeji trikrát zabliká symbol  a potom zhasne.

1. Stlačte tlačidlo.
- ✓ Funkcia I feel sa aktivuje.

Na displeji sa zobrazí symbol .

2. Diaľkové ovládanie namierte tak, aby smerovalo na IR prijímač na ovládacom paneli. Inak hodnoty nie je možné odosielať do strešnej klimatizácie.

#### 9.4.10 Ovládanie ambientného osvetlenia









##### VÝSTRAHA! Nebezpečenstvo poranenia

Použitie vonkajšieho osvetlenia počas jazdy je zákonom zakázané.

Tlačidlo  na diaľkovom ovládaní je aktívne dokonca aj vtedy, keď je diaľkové ovládanie vypnuté.

##### Iba pre modely s osvetlením skrinky rozvádzania vzduchu:

- > Na zapnutie alebo vypnutie vnútorného osvetlenia stlačte tlačidlo  na diaľkovom ovládaní alebo na ovládacom paneli.
- ✓ Na displeji diaľkového ovládania sa raz zabliká symbol , keď je vnútorné osvetlenie **zapnuté**.
- > Ak chcete stlmiť vnútorné osvetlenie postupujte nasledujúcim spôsobom:
  - a) Stlačte tlačidlo  na diaľkovom ovládaní alebo na ovládacom paneli na dobu 3 s .
  - b) Pri stlačení tlačidla  na diaľkovom ovládaní: pre stlmenie vnútorného osvetlenia stlačte tlačidlo  na dobu 50 % až 100 % .
  - c) Pri stláčaní tlačidla  na ovládacom paneli sa jas vnútorného osvetlenia cyklicky mení medzi hodnotami 50 % až 100 % . Tlačidlo  pusťte po dosiahnutí želaného jasu.

##### Iba pre modely so striedačom:

- > Na zapnutie alebo vypnutie externého osvetlenia stlačte tlačidlo  na ovládacom paneli.

#### 9.4.11 Výmena batérií diaľkového ovládania



**POZNÁMKA** Displej diaľkového ovládania svietiť dokonca aj vtedy, keď sa batérie vybijajú. Vymeňte batérie, keď diaľkové ovládanie signalizuje slabé batérie.



> Vymeňte batérie podľa obrázku.

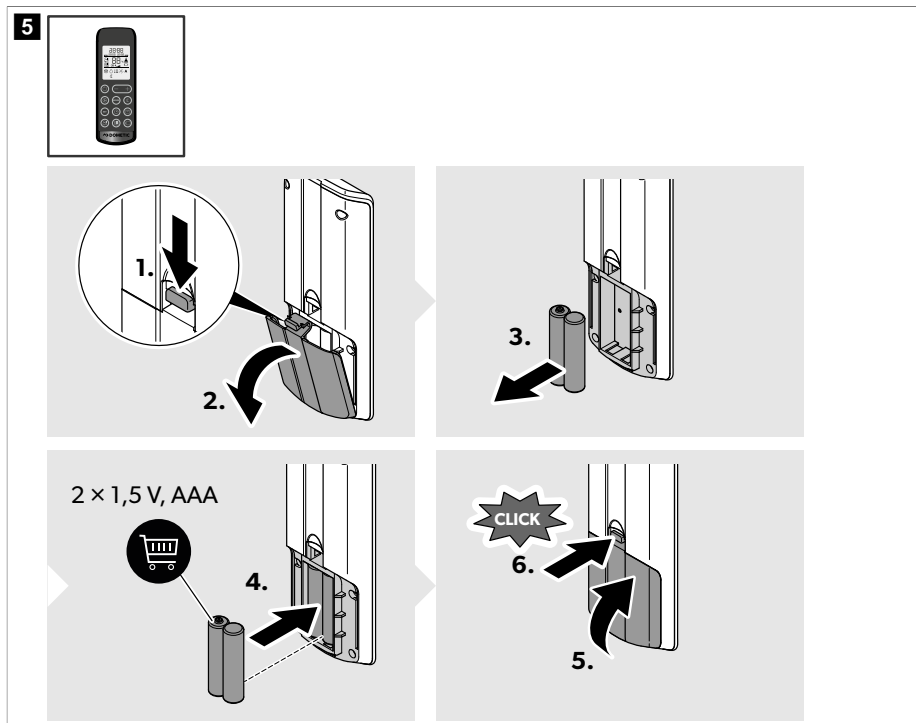

✓ Na displeji sa na zobrazia všetky symboly na 5 s.



Chráňte životné prostredie! Akumulátory a batérie nepatria do domového odpadu. Vaše poškodené akumulátory alebo prázdne batérie odovzdajte u predajcu alebo v zbernom mieste.

## 9.5 Regulácia prívodu vzduchu vo vozidle

Prúd vzduchu je možné nastaviť pozdĺž stropu alebo smerom k podlahe.

- > Otočte lamely vo vzduchových dýchach nezávisle v požadovaných smeroch.

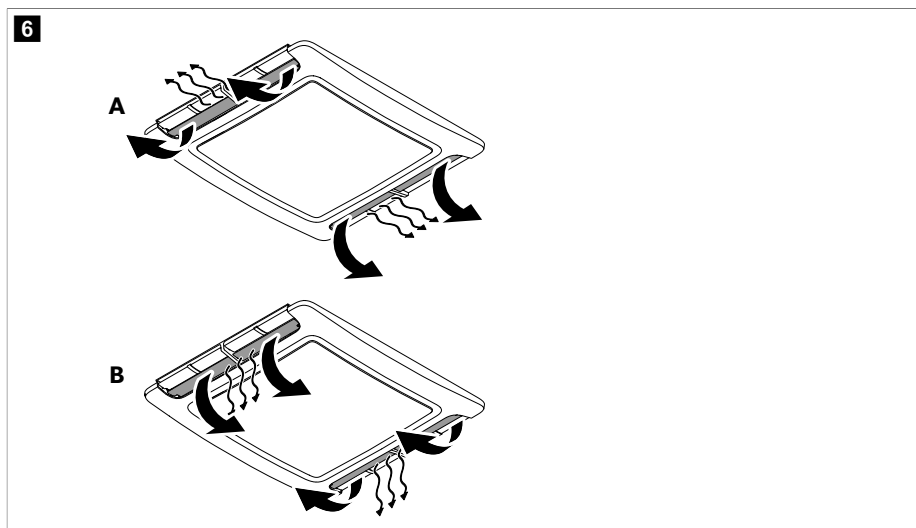

## 10 Čistenie strešnej klimatizácie



### POZOR! Nebezpečenstvo poškodenia

- > Nepoužívajte prostriedky na urýchlenie procesu odmravovania alebo iné prostriedky na čistenie, než tie, ktoré odporučil výrobca.
  - > Strešnú klimatizáciu nečistite vysokotlakovým čističom. Voda, ktorá by vnikla do strešného klimatizačného zariadenia, ho môže poškodiť.
  - > Na čistenie nepoužívajte ostré alebo tvrdé predmety, pretože by mohli poškodiť strešnú klimatizáciu.
  - > Nepoužívajte benzín, naftu alebo rozpúšťadlá.
1. Pravidelne odstraňujte lístie a iné nečistoty z prívodu vzduchu a vetracích mriežok strešnej klimatizácie. Počas odstraňovania nepoškodte vetracie mriežky.

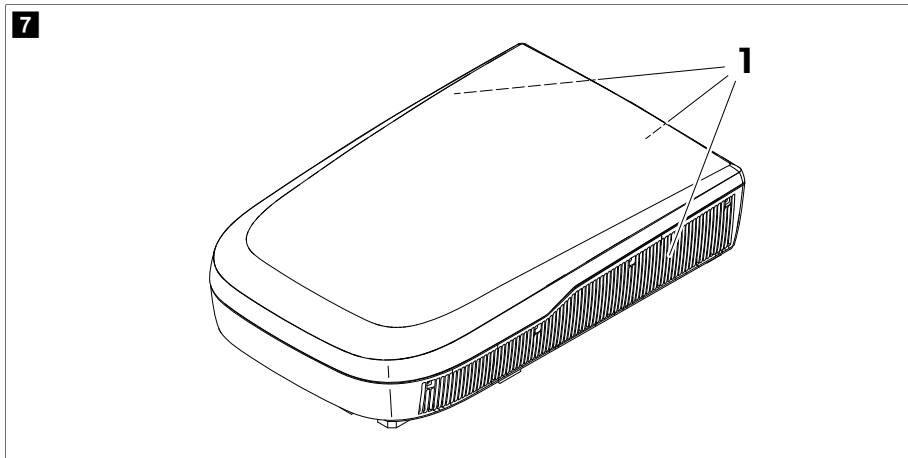

2. Príležitostne očistite kryt strešnej jednotky a skrinky rozvádžania vzduchu s vlhkou handrou. Používajte iba vodu s jemným čistiacim prostriedkom.
3. **Iba pre modely s diaľkovým ovládaním:** Diaľkové ovládanie príležitostne očistíte s jemne navlhčenou handrou. Očistite displej s čistiacou handričkou na okuliare.
4. **Iba pre modely so skrinkou rozvádžania vzduchu:** Príležitostne očistíte displej skrinky rozvádžania vzduchu s jemným roztokom teplej mydlovej vody. Obrazovka displeja je z akrylového skla a niektoré bežné domáce chemické prostriedky, ako napríklad chemické čističe, čističe na okná, alkohol, konkrétne tenzidy, organické rozpúšťadlá a zmäkčovadlá ju môžu poškodiť.

## 11 Údržba



### VÝSTRAHA! Nebezpečenstvo poranenia

Iné údržbárske práce, okrem prác, ktoré sú tu uvedené, smie vykonávať iba kvalifikovaný personál, ktorý je oboznámený s rizikami spojenými s manipuláciou s chladiacimi prostriedkami a systémami klimatizácie, a tiež s príslušnými predpismi.

**Interval**

Pravidelne

**Kontrola/údržba**

Skontrolujte, či odtokové kanály kondenzovanej vody (1) na bočných stranách strešnej klimatizácie sú čisté a kondenzovaná voda môže odtekať.

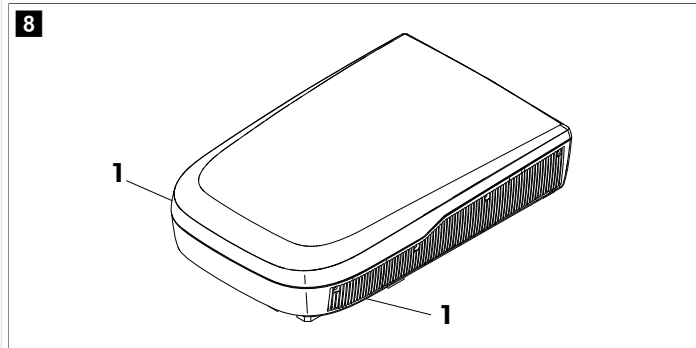

**Interval**

Pravidelne

(iba pre mechanické modely)

**Kontrola/údržba**

Vyčistite filter skrinky rozvádzania vzduchu.

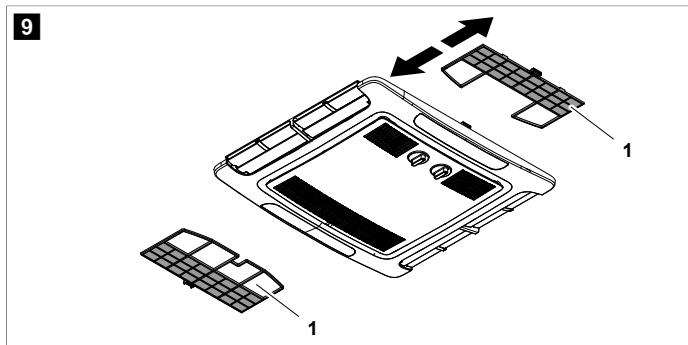

1. Vyberte filtre (1 v obr. 9 na strane 350).
2. Vyčistte filtre s čistiacim roztokom a nechajte ich vyschnúť.
3. Suché filtre zasuňte naspäť ( obr. 9 na strane 350). Ak je filter ohnutý, vyberte vetraciu mriežku ( obr. 10 na strane 350) a pri zasúvaní filtra späť na miesto ho zatlačte smerom nahor ( obr. 11 na strane 350).

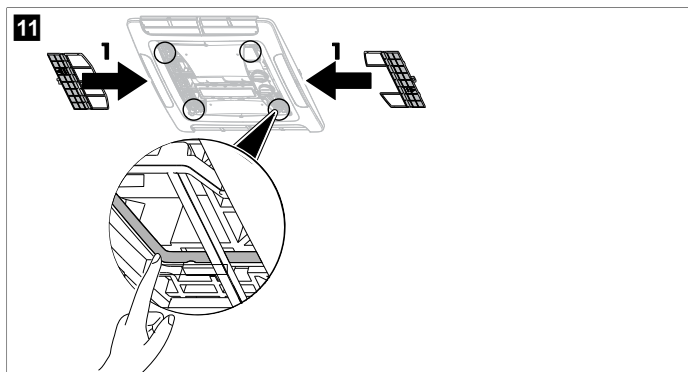
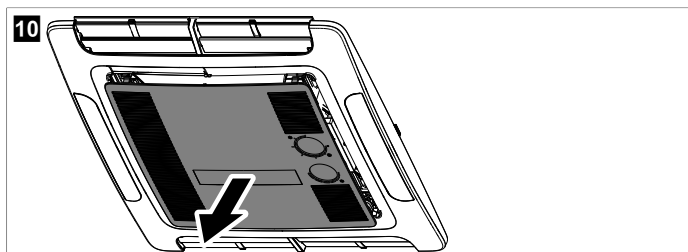

**Interval**

Pravidelne

(iba pre modely s pevnými otáčkami a striedačmi)

**Kontrola/údržba**

Vyčistite filter skrinky rozvádzania vzduchu.

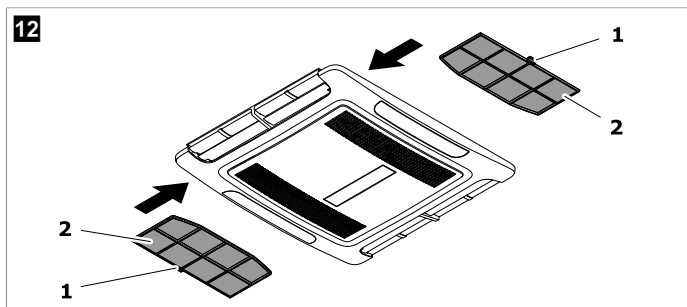

1. Zasuňte plochý skrutkovač do rukoväti (1 v obr. 12 na strane 351), aby ste jemne vypáčili filtre (2 v obr. 12 na strane 351).
2. Filtre vyťahnite rukou.
3. Vyčistíte filtre s čistiacim roztokom a nechajte ich vyschnúť.
4. Suché filtre zasuňte naspäť ( obr. 12 na strane 351). Ak je filter ohnutý, vyberte ventiláciu mriežku ( obr. 13 na strane 351) a pri zasúvaní filtra späť na miesto ho zatlačte smerom nahor ( obr. 14 na strane 351).

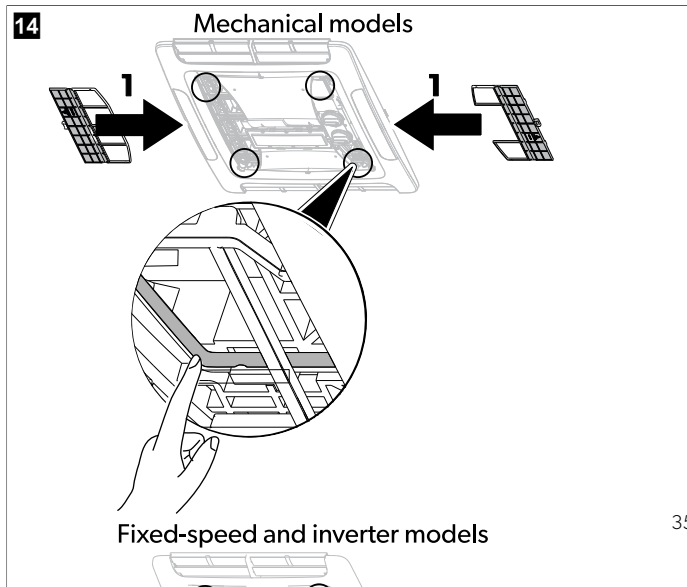
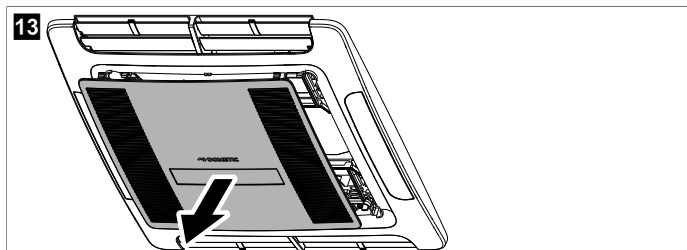

Fixed-speed and inverter models

Interval	Kontrola/údržba
Jedenkrát ročne	<ul style="list-style-type: none"> <li>• Údržbu a servis výmenníka tepla strešnej klimatizácie prenechajte odbornej firme.</li> <li>• Skontrolujte, či tesnenie medzi strešnou klimatizáciou a strechou vozidla nevykazuje trhliny alebo iné poškodenie.</li> <li>• Skontrolujte, či upevňovacie skrutky sú utiahnuté správnym utahovacím momentom (<math>2,5 \text{ Nm} \pm 0,3 \text{ Nm}</math>) a v prípade potreby ich utiahnite.</li> </ul>

## 12 Odstraňovanie porúch

Porucha	Možná príčina	Návrh riešenia
Klimatizácia slabo chladí	Strešná klimatizácia nie je nastavená na chladenie.	Nastavte strešnú klimatizáciu na chladenie.
	Teplota okolia je vyššia ako 52 °C.	Strešná klimatizácia je navrhnutá len pre teplotu okolia do 52 °C.
	Nastavená teplota je vyššia ako vnútorná teplota.	Zvoľte nižšiu teplotu.
	Teplota okolia je nižšia ako 16 °C.	Strešná klimatizácia je navrhnutá na chladenie iba pri teplote okolia nad 16 °C.
	Jeden zo snímačov teploty je chybný.	Kontaktujte autorizovaného servisného technika alebo spoločnosť Dometic.
	Ventilátor odparovača je poškodený.	Kontaktujte autorizovaného servisného technika alebo spoločnosť Dometic.
<b>Iba pre modely s režimom ohrievania:</b> Klimatizácia slabo vyhrieva	Ventilátor kondenzátora je poškodený.	Kontaktujte autorizovaného servisného technika alebo spoločnosť Dometic.
	Strešná klimatizácia nie je nastavená na vyhrievanie.	Nastavte strešnú klimatizáciu na vyhrievanie.
	Teplota okolia je nižšia ako -2 °C.	Strešná klimatizácia je navrhnutá pre teplotu okolia nad -2 °C.
	Nastavená teplota je nižšia ako vnútorná teplota.	Zvoľte vyššiu teplotu.
	Jeden zo snímačov teploty je chybný.	Kontaktujte autorizovaného servisného technika alebo spoločnosť Dometic.
Malý výstup vzduchu	Ventilátor odparovača je poškodený.	Kontaktujte autorizovaného servisného technika alebo spoločnosť Dometic.
	Otvory prívodu vzduchu sú blokované alebo zakryté.	Odstraňte lístie a iné nečistoty z vetracích mriežok strešnej klimatizácie.
Vnikanie vody do vozidla.	Ventilátor je chybný.	Kontaktujte autorizovaného servisného technika alebo spoločnosť Dometic.
	Odtokové otvory pre kondenzovanú vodu sú upchaté.	Vyčistite odtokové otvory pre kondenzovanú vodu.
Strešná klimatizácia sa nezapne.	Tesnenia sú poškodené.	Kontaktujte autorizovaného servisného technika alebo spoločnosť Dometic.
	Nie je pripojený žiadny zdroj napájania.	Skontrolujte zdroj napájania.

Porucha	Možná príčina	Návrh riešenia
	Napätie je príliš nízke (< 200 V).	Zdroj napájania v autokempingu nie je dostatočný.
	Menič napätia je chybný.	Kontaktujte autorizovaného servisného technika alebo spoločnosť Domestic.
	Jeden zo snímačov teploty je chybný.	Kontaktujte autorizovaného servisného technika alebo spoločnosť Domestic.
	Elektrická poisťka zdroja napájania má príliš nízku intenzitu.	<ul style="list-style-type: none"> <li>&gt; Zdroj napájania v autokempingu je preťažený. Skontrolujte zdroj napájania v autokempingu.</li> <li>&gt; V prípade, že je to možné, odviňte napájací kábel z cievky.</li> <li>&gt; Znížte počet aktívnych elektrospotrebičov vo vozidle.</li> <li>&gt; Elektrická ochrana v autokempingu nie je dostatočná. Skontrolujte elektrickú ochranu v autokempingu.</li> </ul>
Strešná klimatizácia sa nezapne.	Jeden zo snímačov teploty je chybný.	Kontaktujte autorizovaného servisného technika alebo spoločnosť Domestic.
	Elektrická poisťka zdroja napájania má príliš nízku intenzitu.	Kontaktujte autorizovaného servisného technika alebo spoločnosť Domestic.
<b>Iba pre modely s pevnými otáčkami a striedačmi:</b> Strešná klimatizácia sa neustále samočinne vypína.	Snímač námrazy sa zopol.	Vonkajšia teplota je príliš nízka alebo všetky vzduchové dýzy sú zatvorené.
Displej zobrazuje: P0	Nadmerná teplota alebo nadprúd napájania IPM module	Kontaktujte autorizovaného servisného technika alebo spoločnosť Domestic.
Displej zobrazuje: P1	Podpäťová poisťka	U správcu autokempingu si overte, či je napätie v autokempingu dostatočné.
Displej zobrazuje: P2	Nadprúdová ochrana pre striedavý prúd	Kontaktujte autorizovaného servisného technika alebo spoločnosť Domestic.
Displej zobrazuje: P4	Ochrana vypúšťacej rúry pred vysokými teplotami	Kontaktujte autorizovaného servisného technika alebo spoločnosť Domestic.
Displej zobrazuje: P5	Ochrana cievky výparníka (režim Chladenie)	Kontaktujte autorizovaného servisného technika alebo spoločnosť Domestic.
Displej zobrazuje: P6	Ochrana cievky kondenzátora (režim Chladenie)	Kontaktujte autorizovaného servisného technika alebo spoločnosť Domestic.
Displej zobrazuje: P7	Ochrana cievky výparníka (režim Kúrenia)	Kontaktujte autorizovaného servisného technika alebo spoločnosť Domestic.
Displej zobrazuje: P9	Abnormálny chod kompresora alebo sa kompresor nespustí	Kontaktujte autorizovaného servisného technika alebo spoločnosť Domestic.
Displej zobrazuje: E0	Chyba komunikácie	Kontaktujte autorizovaného servisného technika alebo spoločnosť Domestic.
Displej zobrazuje: E1	Porucha snímača teploty v interiéri	Kontaktujte autorizovaného servisného technika alebo spoločnosť Domestic.



Porucha	Možná příčina	Návrh riešenia
Displej zobrazuje: E2	Chyba snímača teploty cievky výparníka	Kontaktujte autorizovaného servisného technika alebo spoločnosť Dometic.
Displej zobrazuje: E3	Chyba snímača teploty cievky kondenzátora	Kontaktujte autorizovaného servisného technika alebo spoločnosť Dometic.
Displej zobrazuje: E7	Chyba snímača vonkajšej teploty	Kontaktujte autorizovaného servisného technika alebo spoločnosť Dometic.
Displej zobrazuje: E8	Chyba snímača teploty vypúšťacej rúry	Kontaktujte autorizovaného servisného technika alebo spoločnosť Dometic.
Displej zobrazuje: E9	Chyba pohonu kompresora alebo IPM modulu	U správcu autokempingu si overte, či je napätie v autokempingu dostatočné.
Displej zobrazuje: EA	Chyba snímača prúdu	Kontaktujte autorizovaného servisného technika alebo spoločnosť Dometic.
Displej zobrazuje: EE	Chyba Outdoor EEPROM	Kontaktujte autorizovaného servisného technika alebo spoločnosť Dometic.
Displej zobrazuje: EL	Chyba komunikácie LIN-BUS/CI-BUS	Kontaktujte autorizovaného servisného technika alebo spoločnosť Dometic.

## 13 Likvidácia



Obalový materiál dávajte podľa možnosti do príslušného recyklovateľného odpadu. Informujte sa v najbližšom recyklačnom stredisku alebo u vášho špecializovaného predávajúceho o likvidácii výrobku v súlade s príslušnými predpismi týkajúcimi sa likvidácie.



Chráňte životné prostredie! Akumulátory a batérie nepatria do domového odpadu. Vaše poškodené akumulátory alebo prázdne batérie odovzdajte u predajcu alebo v zbernom mieste.

## 14 Záruka

Platí zákonom stanovená záručná doba. Ak je výrobok poškodený, obráťte sa na pobočku výrobcu vo vašej krajine (pozrite si stránku [dometic.com/dealer](http://dometic.com/dealer)) alebo na predajcu.

Ak žiadate o vybavenie opravy alebo nárokov vyplývajúcich zo záruky, musíte priložiť nasledovné podklady:

- kópiu faktúry s dátumom kúpy,
- dôvod reklamácie alebo opis chyby.

Upozorňujeme vás, že samooprava alebo neodborná oprava môže mať za následok ohrozenie bezpečnosti a zánik záruky.

## 15 Technické údaje

15

FreshJet FJX4233M

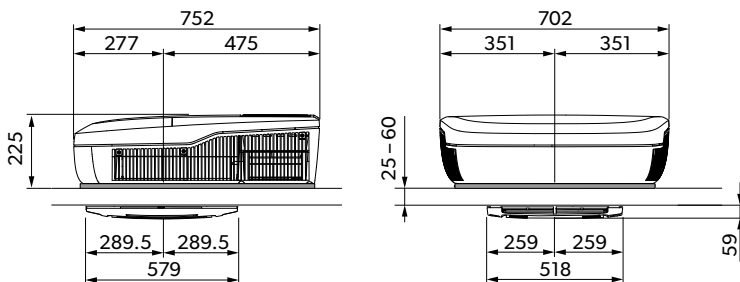

16

FJX4233EEH, FJX4333E(EH), FJX7333IHP, FJX7433IHP

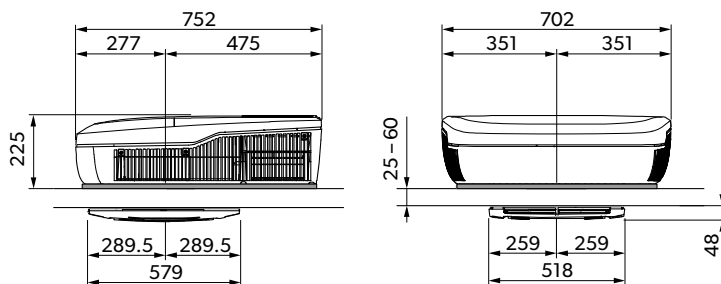

17

FreshJet FJX7337IHP

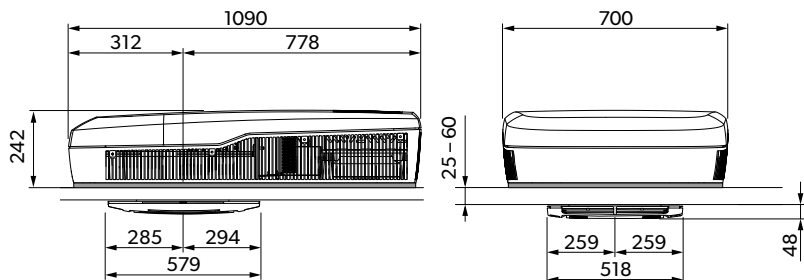

18

## FreshJet FJX7457IHP

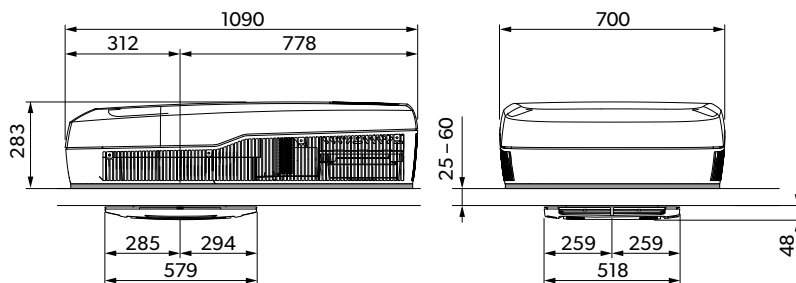



Tento výrobok obsahuje fluórované skleníkové plyny.





Chladiaca jednotka je hermeticky uzavretá.

Firma Dometic (Zhuhai) Technology Co., Ltd. týmto vyhlasuje, že rádiové zariadenie typu FJX4233M, FJX4233EEH, FJX4333EEH, FJX4333E, FJX7333IHP, FJX7433IHP, FJX7337IHP, FJX7457IHP vyhovuje smernici 2014/53/EÚ. Úplné znenie EÚ vyhlásenia o zhode je dostupné na nasledujúcej internetovej adrese: [documents.dometic.com](http://documents.dometic.com)

	<b>FreshJet FJX4233M</b>
Chladiaci výkon v nadväznosti na ISO 5151	1500 W
Vstupné striedavé napätie	220 V ... 240 V / 50 Hz
Menovitý chladiaci prúd	3,1 A
Potrebná poistka	min. 4 A, max. 16 A
Rozsah prevádzkovej teploty	-2 °C ... 52 °C
Chladivo	R410a
Stav zásob chladiaceho prostriedku	380 g
Ekvivalent CO <sub>2</sub> :	0,793 t
Potenciál globálneho otepľovania (GWP)	2088
Trieda ochrany (strešná jednotka)	IPX4
Hladina hluku (maximálne otáčky ventilátora)	< 70 dB(A)
Frekvencia	2,4 GHz
Maximálny výkon rádiovkej frekvencie	19,14 dBm
Odporúčaná max. dĺžka vozidla (s izolovanými stenami)	≤ 5 m
Rozmery D × Š × V	 obr. 15 na strane 355
Hmotnosť	< 30 kg

<b>FreshJet FJX4233M</b>			
Skúška/certifikát			
	<b>FreshJet FJX4233EEH</b>	<b>FreshJet FJX4333EEH</b>	<b>FreshJet FJX4333E</b>
Chladiaci výkon v nadváznosti na ISO 5151	1700 W	2200 W	2200 W
Vyhrievací výkon v nadváznosti na ISO 5151	800 W	1000 W	-
Vstupné striedavé napätie	220 V ... 240 V / 50 Hz		
Menovitý chladiaci prúd	3,4 A	4,6 A	4,6 A
Menovitý ohrievací prúd	3,7 A	4,4 A	-
Potrebná poisťka	min. 4 A, max. 16 A	min. 5 A, max. 16 A	min. 5 A, max. 16 A
Rozsah prevádzkovej teploty	-2 °C ... 52 °C		
Chladivo	R32		
Stav zásob chladiaceho prostriedku	320 g	360 g	360 g
Ekvivalent CO <sub>2</sub> :	0,216 t	0,243 t	0,243 t
Potenciál globálneho otepľovania (GWP)	675		
Trieda ochrany (strešná jednotka)	IPX4		
Hladina hluku (maximálne otáčky ventilátora)	< 70 dB(A)		
Frekvencia	2,4 GHz		
Maximálny výkon rádiového frekvencie	19,14 dBm		
Odporúčaná max. dĺžka vozidla (s izolovanými stenami)	≤ 6 m	≤ 7 m	≤ 7 m
Rozmery D × Š × V	 obr. 16 na strane 355		
Hmotnosť	< 30 kg	< 30 kg	< 30 kg
Skúška/certifikát			

	<b>FreshJet FJ-X7333IHP</b>	<b>FreshJet FJ-X7433IHP</b>	<b>FreshJet FJ-X7337IHP</b>	<b>FreshJet FJ-X7457IHP</b>
Chladiaci výkon v nadváznosti na ISO 5151	2200 W	2537 W	3000 W	3500 W
Vyhrievací výkon v nadváznosti na ISO 5151	2000 W	2285 W	2500 W	3000 W
Vstupné striedavé napätie	220 V ... 240 V / 50 Hz ... 60 Hz			

	<b>FreshJet FJ-X7333IHP</b>	<b>FreshJet FJ-X7433IHP</b>	<b>FreshJet FJ-X7337IHP</b>	<b>FreshJet FJ-X7457IHP</b>
Menovitý chladiaci prúd	< 5,9 A	< 6,9 A	< 7,3 A	< 7,5 A
Menovitý ohrievací prúd	< 3,7 A	< 4,7 A	< 5,9 A	< 6,5 A
Potrebná poisťka	min. 6 A , max. 16 A	min. 8 A , max. 16 A	min. 8 A , max. 16 A	min. 8 A , max. 16 A
Rozsah prevádzkovej teploty	-2 °C ... 52 °C			
Chladivo	R32			
Stav zásob chladiaceho prostriedku	400 g	420 g	480 g	650 g
Ekvivalent CO <sub>2</sub> :	0,270 t	0,284 t	0,324 t	0,439 t
Potenciál globálneho otepľovania (GWP)	675			
Trieda ochrany (strešná jednotka)	IPX4			
Hladina hluku (maximálne otáčky ventilátora)	< 70 dB(A)			
Frekvencia	2,4 GHz			
Maximálny výkon rádiových frekvencií	19,14 dBm			
Odporúčaná max. dĺžka vozidla (s izolovanými stenami)	≤ 7 m	≤ 7 m	≤ 7 m	> 8 m
Rozmery D × Š × V	 obr. 16 na strane 355		 obr. 17 na strane 355	
			 obr. 18 na strane 356	
Hmotnosť	< 30 kg	< 35 kg	< 35 kg	< 40 kg
Skúška/certifikát				

## Čeština

1	Důležité poznámky.....	359
2	Vysvětlení symbolů.....	359
3	Bezpečnostní pokyny.....	360
4	Určené použití.....	361
5	Vysvětlení symbolů na spotřebiči.....	361
6	Technická omezení a podmínky.....	362
7	Technický popis.....	362
8	Před prvním použitím.....	367
9	Použití.....	368
10	Čištění střešní klimatizace.....	374
11	Údržba.....	375
12	Řešení problémů.....	379
13	Likvidace.....	381
14	Záruka.....	381
15	Technické údaje.....	382

## 1 Důležité poznámky

Pečlivě si prosím přečtěte a dodržujte všechny pokyny, směrnice a varování obsažené v tomto návodu k výrobku, abyste měli jistotu, že výrobek budete vždy správně instalovat, používat a udržovat. Tyto pokyny MUSÍ být uschovány v blízkosti výrobku.

Používáním výrobku tímto potvrzujete, že jste si pečlivě přečetli všechny pokyny, směrnice a varování a že rozumíte podmínkám uvedeným v tomto dokumentu a souhlasíte s nimi. Souhlasíte s používáním tohoto výrobku pouze k určenému účelu a použití a v souladu s pokyny, směrnicemi a varováními uvedenými v tomto návodu k výrobku a v souladu se všemi příslušnými zákony a předpisy. Pokud si nepřečtete a nebudete dodržovat zde uvedené pokyny a varování, může to vést ke zranění vás i ostatních, poškození vašeho výrobku nebo poškození jiného majetku v okolí. Tento návod k výrobku, včetně pokynů, směrnic a varování a související dokumentace může být předmětem změn a aktualizací. Aktuální informace o výrobku naleznete na adrese [documents.domestic.com](http://documents.domestic.com).

## 2 Vysvětlení symbolů

Signální slovo označuje bezpečnostní zprávy a zprávy o škodách na majetku a také označuje stupeň nebo úroveň závažnosti nebezpečí.



### NEBEZPEČÍ!

Označuje nebezpečnou situaci, která, pokud se jí nezabrání, bude mít za následek smrt nebo vážné zranění.



### VÝSTRAHA!

Označuje nebezpečnou situaci, která, pokud se jí nezabrání, může mít za následek smrt nebo vážné zranění.



### UPOZORNĚNÍ!

Označuje nebezpečnou situaci, která, pokud se jí nezabrání, může mít za následek lehké nebo středně těžké zranění.



### POZOR!

Označuje nebezpečnou situaci, která, pokud se jí nezabrání, může mít za následek majetkové škody.



**POZNÁMKA** Doplnující informace týkající se obsluhy výrobku.

### 3 Bezpečnostní pokyny



**VÝSTRAHA! Nedodržení těchto varování může mít za následek smrt nebo vážné zranění.**

- > **Elektrické přístroje nejsou hračky pro děti!** Tento přístroj není určen k používání osobami (včetně dětí) s omezenými fyzickými, sensorickými nebo duševními schopnostmi nebo osobami s nedostatkem zkušeností a vědomostí, ledaže jsou pod dozorem nebo byly poučeny.
- > Děti by měly být pod dohledem tak, aby si s přístrojem nehrály.
- > Tento přístroj mohou používat děti od 8 let a osoby se sníženými fyzickými, smyslovými nebo duševními schopnostmi nebo s nedostatečnými zkušenostmi a znalostmi, pokud jsou pod dohledem nebo pokud obdržely pokyny týkající se používání přístroje bezpečným způsobem a porozuměly souvisejícím nebezpečím.
- > Čištění nesmějí provádět děti bez dozoru.
- > Každá osoba, která se podílí na práci s chladivem nebo na okruhu chladiva, by měla být držitelem aktuálního platného certifikátu od akreditovaného hodnotícího subjektu v oboru, které osvědčuje její způsobilost k bezpečnému zacházení s chladivem v souladu s uznávanou specifikací hodnocení v oboru.
- > Údržba se smí provádět pouze podle doporučení výrobce zařízení. Údržba a opravy, které vyžadují pomoc jiných kvalifikovaných pracovníků, musí být prováděny pod dohledem osoby způsobilé k používání hořlavých chladiv.
- > Opravy přístroje smí provádět pouze kvalifikovaný personál, který je seznámen s hrozcími nebezpečími a s příslušnými předpisy. Nesprávně provedené opravy mohou být zdrojem značných rizik. Za účelem opravy se obraťte na servisní středisko ve vaší zemi (viz [dometic.com/dealer](http://dometic.com/dealer)).
- > Při práci na přístroji vždy přerušte napájení elektrickým proudem.
- > Přístroj je třeba skladovat v místnosti, kde trvale nepůsobí zdroje vznícení, jako např. otevřené plameny, zapnutý plynový spotřebič nebo elektrický ohřívač.
- > Přístroj se nesmí propichovat ani spalovat.
- > Dbejte na to, že chladiva mohou být bez zápachu.
- > Přístroj nepoužívejte v blízkosti hořlavých kapalin nebo v uzavřených prostorách.
- > Dbejte na to, že v oblasti výstupu vzduchu nesmějí být uloženy ani namontovány žádné hořlavé předměty. Je nutné dodržet vzdálenost minimálně 50 cm.
- > Ventilací otvory nesmí obsahovat žádné překážky.
- > Okruh chladiva se nesmí poškodit.
- > Při vyhledávání nebo zjišťování úniku chladiva se v žádném případě nesmí používat potenciální zdroje vznícení. Nesmí se používat halogenidový hořák (ani žádný jiný detektor využívající otevřený plamen).
- > Sféšní klimatizace se musí instalovat ve vozidle s podlahovou plochou větší než 4 m<sup>2</sup>.



**UPOZORNĚNÍ! Nedodržení těchto upozornění může mít za následek lehké nebo středně těžké zranění.**

- > Nesahejte do otvorů pro výstup vzduchu a nezavádějte do přístroje cizí předměty.
- > V případě požáru neotevírejte horní skořepinu přístroje. Použijte schválené hasicí prostředky. Oheň nehaste vodou.

- > Pokud je napájecí kabel poškozen, musí být vyměněn výrobcem, jeho servisním zástupcem nebo podobně kvalifikovanými osobami, aby nedošlo k nebezpečí.
- > V případě, že přístroj obsahuje ionizátor, poraďte se před jeho použitím v případě zdravotních potíží se svým lékařem. Ionizátor může v malém množství produkovat ozón (O3). Pokud trpíte plicním onemocněním, astmatem, srdečním onemocněním, dýchacími potížemi nebo máte citlivost na ozon, poraďte se s lékařem, zda je pro vás používání tohoto přístroje bezpečné.



#### **POZOR! Nebezpečí poškození**

- > K urychlení rozmrazování nebo čištění nepoužívejte jiné než výrobcem doporučené prostředky.
- > Přístroj musí být skladován tak, aby nedošlo k jeho mechanickému poškození.
- > Neprovádějte žádné úpravy nebo změny přístroje!
- > Při instalovaném přístroji nesmíte v žádném případě mýt vozidlo v myčce.
- > Dojde-li v okruhu chladiva k závadě, přístroj musí být zkontrolován a opraven výrobcem, jeho zástupcem servisu nebo podobně kvalifikovanými osobami, aby nedošlo k nebezpečí.

## 4 Určené použití

Střešní klimatizace je určena pouze k instalaci na střechu karavanu nebo obytného vozidla za účelem jeho chlazení a vytápění.

Střešní klimatizace **není** určena pro vlaky, domy a byty. Střešní klimatizace **není** určena k montáži do stavebních, zemědělských nebo jiných pracovních strojů.

Tento výrobek je vhodný pouze k určenému účelu a použití v souladu s těmito pokyny.

Tento návod obsahuje informace, které jsou nezbytné k řádné instalaci a/nebo použití výrobku. Nesprávná instalace a/nebo nevhodné použití či údržba povedou k neuspokojivému výkonu a možné závadě.

Výrobce nepřijímá žádnou odpovědnost za jakékoli zranění nebo poškození výrobku vyplývající z následujících:

- Nesprávné instalace, sestavení nebo připojení včetně nadměrného napětí
- Nesprávná údržba nebo použití jiných náhradních dílů než originálních dílů dodaných výrobcem
- Úpravy výrobku bez výslovného souhlasu výrobce
- Použití k jiným účelům, než jsou popsány v tomto návodu

Společnost Dometic si vyhrazuje právo změnit vzhled a specifikace výrobku.

## 5 Vysvětlení symbolů na spotřebiči



A2L

Výstraha! Materiál s nízkou rychlostí hoření.



Přečtěte si návod k obsluze.



Přečtěte si servisní příručku.



## 6 Technická omezení a podmínky

Střešní klimatizace je určena pro vozidla se střechami o tloušťce 25 mm ... 60 mm. Střešní klimatizační jednotka bude fungovat při okolní teplotě v rozmezí  $-2\text{ }^{\circ}\text{C}$  ...  $52\text{ }^{\circ}\text{C}$ . Střešní klimatizace je určena k montáži v rozmezí  $\pm 10^{\circ}$  od vodorovné roviny.

## 7 Technický popis

Střešní klimatizace přivádí do interiéru vozidla chladný nebo teplý vzduch, který je zbaven prachu i jiných nečistot a může být odvlhčený.

Model FJX4233M není vybaven funkcí topení.

Střešní klimatizace může snížit teplotu uvnitř vozidla až na určitou stanovenou hodnotu, která závisí na typu vozidla, na okolní teplotě a na chladicím výkonu střešní klimatizace. Pod venkovní teplotou  $16\text{ }^{\circ}\text{C}$  se střešní klimatizace již neochlazuje.

Střešní klimatizace se ovládá následujícími ovládacími prvky:

- Ovládací panel
- Dálkový ovladač (pouze některé modely, viz Seznam modelů na stránce 362)

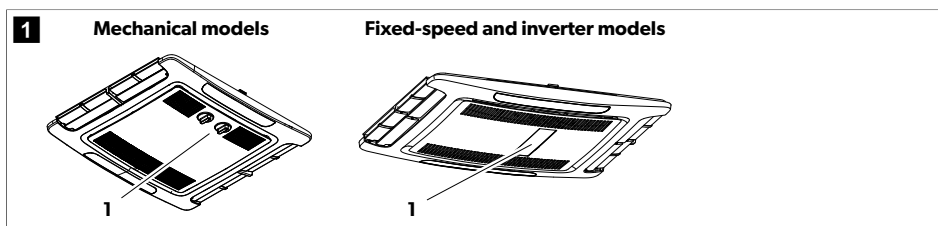

### 7.1 Seznam modelů

Modely se rozlišují na mechanické, s pevnými otáčkami anebo s měničem.

V následující tabulce je uvedeno, která funkce se vztahuje na konkrétní model:

- Funkce je k dispozici
- Funkci je možné doplnit

	FJX4233M	FJX4233EEH	FJX4333EEH	FJX4333E	FJX7333IHP	FJX7337IHP
					FJX7433IHP	FJX7457IHP
	Mechanické	Pevné otáčky			Měnič	
Automatický		●	●	●		●
Chlazení	●	●	●	●		●
Ohřev		●	●	○		●
Větrání	●	●	●	●		●
Odvlhčování		●	●	●		●
Čistička vzduchu	○	●	●	○		●

	FJX4233M	FJX4233EEH	FJX4333EEH	FJX4333E	FJX7333IHP	FJX7337IHP
					FJX7433IHP	FJX7457IHP
	Mechanické	Pevné otáčky			Měnič	
ADB svítidlo		●	●	○		●
Externí svítidlo						●
Časovač		●	●	●		●
Spánek		●	●	●		●
Soft Start			●	○		●

## 7.2 Ovládací panel

### Ovládací panel mechanických modelů

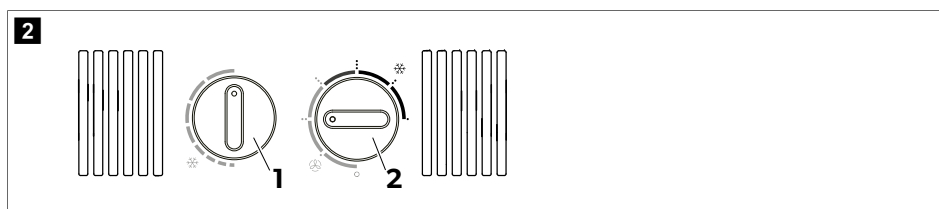





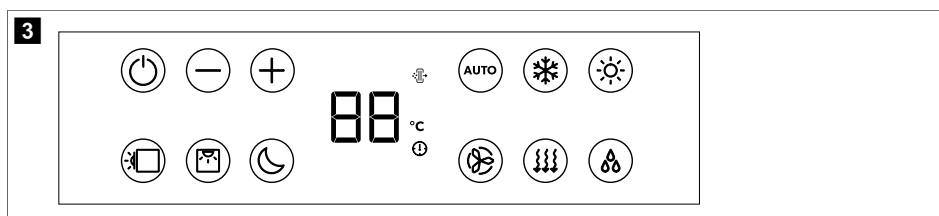









Knoflík	Popis
⌚	Výběr teploty. Otáčením ve směru hodinových ručiček dosáhnete vyššího chlazení.
⊖	Žapnutí nebo vypnutí střešní klimatizace a výběr intenzity cirkulace vzduchu v režimu Větrání (☼) nebo intenzity chlazení v režimu Chlazení (❄️).

### Ovládací panel modelů s pevnými otáčkami a modelů s měničem



Symbol	Popis
⏻	Žapnutí nebo přepnutí střešní klimatizace do pohotovostního režimu.
+	Zvýšení aktuálně zobrazené hodnoty.
-	Snížení aktuálně zobrazené hodnoty.

Symbol	Popis
	Spárování s bluetooth/WLAN při současném stisknutí obou tlačítek.
	Zapnutí nebo vypnutí okolních světel ve střešní jednotce.
	Zapnutí nebo vypnutí okolních světel v rozvaděči vzduchu.
	Aktivuje funkci spánku (pouze u modelů s funkcí spánku).
	Zobrazuje nastavenou teplotu a při nastavování ventilátoru zobrazuje úroveň ventilátoru.
	Indikuje, že je aktivní režim Čistička vzduchu.
	Signalizuje, že teplota je zobrazena ve stupních Celsia.
	Signalizuje, že je nastaven časovač.
	Aktivuje/deaktivuje automatický režim (pouze u modelů s automatickým režimem).
	Aktivuje/deaktivuje režim chlazení (pouze u modelů s režimem chlazení).
	Aktivuje/deaktivuje režim topení (pouze u modelů s režimem topení).
	Upravuje otáčky ventilátoru na nízké, střední, vysoké, turbo nebo automatické (na displeji rozvaděče vzduchu se po změně krátce zobrazí jako 1, 2, 3, 4 nebo AA).
	Aktivuje/deaktivuje režim větrání (pouze u modelů s režimem větrání). Cirkuluje vzduch bez topení nebo chlazení.
	Aktivuje/deaktivuje režim odvlhčování (pouze u modelů s režimem odvlhčování).





### 7.3 Dálkový ovladač

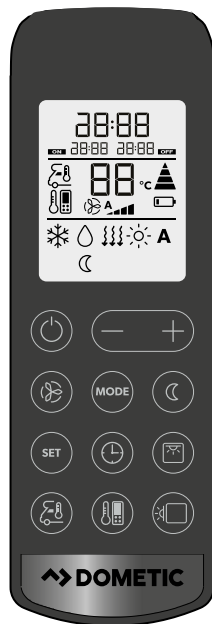











Dálkový ovladač je k dispozici pouze pro některé modely, viz Seznam modelů na stránce 362.

4



Ovládací a indikační prvky  obr. 4 na stránce 365:



Tlačítko	Popis
—	<p><b>Display</b></p> <p>Zobrazuje následující:</p> <ul style="list-style-type: none"> <li>• Time</li> <li>• Zvolená teplota v místnosti (cílová hodnota) ve °C</li> <li>• Skutečná teplota v prostoru</li> <li>• Režim klimatizace</li> <li>• Rychlost ventilátoru</li> <li>• Symboly pro aktivní doplňkové funkce</li> <li>• Stav baterie</li> </ul>
	Zapnutí nebo přepnutí střešní klimatizace do pohotovostního režimu.
	Zvýšení aktuálně zobrazené hodnoty.
	Snížení aktuálně zobrazené hodnoty.
	Výběr otáček ventilátoru (Ruční výběr otáček ventilátoru na stránce 369).
	Slouží k výběru režimu klimatizace (pouze u modelů s automatickým režimem). Zobrazí se odpovídající symbol.

Tlačítko	Popis
	Aktivuje funkci spánku (pouze u modelů s režimem spánku). Zobrazí se symbol  .
	Potvrzení a uložení nastavení.
	Nastavení časovače a hodin.
	Zapnutí nebo vypnutí okolních světel v rozvaděči vzduchu.
	Jedním stisknutím zobrazíte aktuální vnitřní teplotu. Zobrazí se symbol  Stisknutím dvakrát se zobrazí nastavená teplota.
	Aktivace funkce „I feel“. Zobrazí se symbol  Každých 10 min funkce „I feel“ upravuje cílovou teplotu podle skutečné teploty, kterou naměří dálkový ovladač.
	Zapnutí nebo vypnutí okolních světel ve střešní jednotce.
	Zobrazuje, že baterie v dálkovém ovladači jsou vybité. Vyměňte baterie (Výměna baterií dálkového ovladače na stránce 372).
	Zobrazuje, že dálkový ovladač přenáší hodnoty do střešní klimatizace.

## 7.4 Režimy klimatizace





### Režimy klimatizace u mechanických modelů

Střešní klimatizace má následující režimy klimatizace:

Režim klimatizace	Symbol na displeji	Popis
Chlazení		Zadáte nastavení teploty a ventilátoru a střešní klimatizace zchladí interiér na tuto teplotu.
Větrání		Zadáte nastavení ventilátoru a střešní klimatizace cirkuluje vzduch bez topení nebo chlazení.





### Režimy klimatizace u modelů s pevnými otáčkami a modelů s měničem

Režim klimatizace	Symbol na displeji	Popis
Automatický	<b>A</b>	Zadáte teplotu a střešní klimatizace uvede interiér na tuto teplotu topením nebo chlazením a regulací potřebných otáček ventilátoru.
Chlazení		Zadáte nastavení teploty a ventilátoru a střešní klimatizace zchladí interiér na tuto teplotu.

Režim klimatizace	Symbol na displeji	Popis
Ohřev		Zadáte nastavení teploty a ventilátoru a střešní klimatizace vytopí interiér na tuto teplotu. Ventilátor se spustí až po 2 min (při nízkých otáčkách) a poté asi po 5 min přejde na nastavené otáčky ventilátoru (po dosažení teploty výparníku).  K dispozici pouze u modelů s režimem topení.
Větrání		Zadáte nastavení ventilátoru a střešní klimatizace cirkuluje vzduch bez topení nebo chlazení.
Vysoušení vzduchu		Střešní klimatizace odstraní vlhkost ze vzduchu bez topení nebo chlazení vnitřku a tím sníží relativní vlhkost vzduchu.
Čistička vzduchu		Střešní klimatizace ionizuje vzduch, čímž ze vzduchu zachycuje prach a částice včetně virů a bakterií.  K dispozici pouze u modelů s režimem čištění vzduchu.

## 7.5 Doplňující funkce

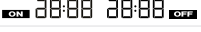
U mechanickým modelů nejsou dostupné tyto doplňkové funkce.

Doplňková funkce	Hlášení na displeji	Popis
Časovač		Střešní klimatizace je zapnuta v nastavenou dobu.
		Střešní klimatizace je vypnuta v nastavenou dobu.
		Střešní klimatizace je v nastavených dobách zapnuta a opět vypnuta.
Spánek		Funkce spánku snižuje otáčky ventilátoru a otáčky kompresoru, aby se snížila hladina hluku pro pohodlný spánek.
I Feel		Dálkové ovládání měří teplotu v místnosti a tuto naměřenou hodnotu přenáší do střešní klimatizace každých 10 min. Střešní klimatizace tomuto měření přizpůsobí cílovou hodnotu.
Soft Start		Pouze u modelů s režimem Soft Start.  Špičkový proud, který kompresor vytváří při spuštění, je snížen funkcí měkkého startu. Pokud je jako zdroj energie použit generátor, nedojde k jeho přetížení.

## 8 Před prvním použitím

### Kontroly před uvedením do provozu

Před zapnutím střešní klimatizace dodržujte následující pokyny:

- > Zkontrolujte, zda napájecí napětí a frekvence odpovídají hodnotám uvedeným v Technické údaje na stránce 382.
- > Zajistěte, aby otvory vstupu vzduchu i vzduchové trysky zůstaly vždy volné. Všechny ventilační mřížky musí být vždy volně přístupné, aby bylo zajištěno, že střešní klimatizace bude schopna pracovat na maximální výkon.

### Připravte dálkový ovladač

Pouze pro modely s dálkovým ovladačem

> Vložte baterie (Výměna baterií dálkového ovladače na stránce 372).

### Nastavení času

Pouze pro modely s režimem časovače.

> Nastavte aktuální čas (Nastavení aktuálního času na stránce 370).

## 9 Použití

### 9.1 Tipy pro zvýšení výkonu

Chcete-li optimalizovat výkon střešní klimatizace, přečtěte si následující doporučení:

- Zlepšete tepelnou izolaci vozidla utěsněním spár a oken reflexními roletami nebo závěsy.
- Nastavujte přiměřené teploty a výkony ventilátoru.
- Rozumně vyrovnejte vzduchové trysky.
- Ujistěte se, že vzduchové trysky ani otvory vstupu vzduchu nejsou zakryté ručníky, papírem ani jinými předměty.

Pouze pro mechanické modely

- Pokud bylo vozidlo dlouhou dobu pod přímým slunečním světlem, provozujte chvíli střešní klimatizaci v režimu Větrání (⏏) s otevřenými okny a poté přepněte na režim Chlazení (❄️).
- V režimu Chlazení (❄️) neotvírejte co nejdéle dveře ani okna.

### 9.2 Důležité pokyny k obsluze

Mechanické modely mají tři provozní režimy:

Provozní režim	Popis
Vypnuto	Střešní klimatizace je vypnutá.
Chlazení	Střešní klimatizace ochlazuje interiér.
Větrání	Střešní klimatizace cirkuluje vzduch bez chlazení.

Modely s pevnými otáčkami a modely s měničem mají dva provozní režimy:

Provozní režim	Popis
Standby	Střešní klimatizace je připravena k provozu a lze ji zapnout pomocí dálkového ovladače. K dispozici jsou okolní světla. Dálkový ovladač je rovněž v pohotovostním režimu, ale můžete jej zapnout nezávisle na střešní klimatizaci.
Zapnuto	Střešní klimatizace upravuje vzduch v interiéru.

### 9.3 Mechanické modely

Uvedené informace v této kapitole platí pouze pro střešní klimatizace FJX4233M.

#### 9.3.1 Zapnutí a vypnutí střešní klimatizace

Střešní klimatizace má dva režimy klimatizace:

- Režim Větrání (⏏)
- Režim Chlazení (❄️)



**POZNÁMKA** Než přepnete z režimu Větrání do režimu Chlazení nebo naopak, počkejte minimálně 30 s. V opačném případě může spínací proud spálit pojistku.

Každý režim má tři nastavení:

- ..: Nízká
- ...: Střední
- ....: Vysoká
- > Pro zapnutí otočte knoflík do polohy režimu Větrání () nebo do polohy režimu Chlazení () a zvolte požadované nastavení.
- ✓ Střešní klimatizace je zapnutá a v provozu s hodnotami, které byly nastaveny před vypnutím.
- > Pro vypnutí otočte knoflík do polohy 0.

### 9.3.2 Nastavení teploty

- > Otočte knoflíkem do požadované polohy. Otáčení knoflíku ve směru hodinových ručiček znamená nižší teplotu.
- ✓ Na střešní klimatizaci je nastavena teplota.

## 9.4 Modely s pevnými otáčkami a modely s měničem

Informace uvedené v této kapitole platí pro modely s pevnými otáčkami a modely s měničem.

### 9.4.1 Pomocí dálkového ovládání

Při používání dálkového ovladače zvažte následující rady:

- Dálkový ovladač namiřte na IR přijímač na ovládacím panelu.
- Odpovídající nastavení a hodnoty se po stisknutí tlačítka přenesou přímo do střešní klimatizace.
- Střešní klimatizace potvrdí příjem dat pípnutím.
- Hodnoty se zvyšují nebo snižují rychleji, když stisknete a podržíte stisknuté tlačítko + nebo -.
- V pohotovostním režimu je displej dálkového ovladače také neaktivní. Dálkový ovladač můžete přepnout do pohotovostního režimu nezávisle na střešní klimatizaci.
- > Chcete-li do pohotovostního režimu nebo z něj přepnout pouze dálkový ovladač, stiskněte tlačítko , aniž byste mířili na IR přijímač ovládacího panelu.

### 9.4.2 Zapnutí a přepnutí střešní klimatizace do pohotovostního režimu



#### POZNÁMKA

- Když je střešní klimatizace zapnutá, pokračuje v provozu s přednastavenými hodnotami.
- Střešní klimatizaci lze vypnout pouze přerušením napájení.
- > Stisknutím tlačítka na dálkovém ovladači nebo tlačítka na ovládacím panelu střešní klimatizaci přepnete mezi stavem zapnutí a pohotovostním režimem.





### 9.4.3 Výběr režimu klimatizace



- > Pomocí tlačítka MODE (Režim) zvolte požadovaný režim klimatizace (viz Režimy klimatizace na stránce 366).
- ✓ Střešní klimatizace potvrdí příjem hodnot pípnutím. Střešní klimatizace se přepne do zvoleného režimu klimatizace.

### 9.4.4 Ruční výběr otáček ventilátoru

Ve všech režimech, kromě režimů Automatika () a Odvlhčování (), lze rychlost ventilátoru zvolit ručně.



Hlášení na displeji	Popis
	Nízká úroveň ventilátoru
	Střední úroveň ventilátoru
	Vysoká úroveň ventilátoru.
	Turbo úroveň ventilátoru.
	Automatický režim (otáčky ventilátoru se nastavují na základě okolní teploty).

- > Stisknutím tlačítka  na dálkovém ovladači nebo tlačítka  na ovládacím panelu zvolte požadované otáčky ventilátoru.
- ✓ Střešní klimatizace potvrdí příjem hodnot pípnutím.

Nové otáčky ventilátoru jsou nastaveny.

#### 9.4.5 Nastavení teploty

V režimech Automatika (**A**), Chlazení () a Topení () můžete zadat teplotu mezi 16 °C a 31 °C.

- > Tlačítkem + nebo – na dálkovém ovladači nastavte požadovanou teplotu.
- ✓ Střešní klimatizace potvrdí příjem hodnot vysokým tónem. Na střešní klimatizaci je nastavena teplota.

#### 9.4.6 Nastavení aktuálního času

K programování časovače vyžaduje dálkový ovladač aktuální čas. Čas je zobrazen na displeji dálkového ovladače.

1. Stisknutím a podržením tlačítka  se dostanete do režimu nastavení času.
- ✓ Čas bliká na displeji dálkového ovladače.
2. Tlačítkem + nebo – nastavte aktuální čas. Chcete-li čas rychleji zvýšit nebo snížit, stiskněte a podržte tlačítko + nebo – déle než 2 s.
3. Stisknutím tlačítka **SET** potvrďte čas.

#### 9.4.7 Nastavení časovače

Pomocí funkce časovače můžete nastavit určitý časový rámec funkce klimatizace. Určit můžete čas zapnutí, čas přepnutí do pohotovostního režimu, nebo obě tyto hodnoty.



Funkce časovače se nastavuje pomocí dálkového ovladače.



**POZNÁMKA** Pokud nestisknete při nastavování časovače po dobu 15 s žádné tlačítko na dálkovém ovladači, přepne dálkový ovladač zpět do výchozího režimu.



#### Nastavení časovače zapnutí

1. Vyberte požadovaný režim klimatizace a nastavte všechny požadované hodnoty (např. teplotu).
2. Podle potřeby přepněte střešní klimatizaci do pohotovostního režimu.  
Časovač zapnutí lze nastavit pouze tehdy, když je střešní klimatizace v **pohotovostním** režimu.
3. Stiskněte jednou tlačítko .





- √ Na displeji dálkového ovladače bliká symbol .
- 4. Pomocí tlačítka + nebo – nastavte čas, kdy se má střešní klimatizace zapnout.
- 5. Stiskněte tlačítko .

Časovač zapnutí je nastaven. Střešní klimatizace se zapne se zvoleným nastavením v zadaný čas.



### Nastavení časovače přepnutí do pohotovostního režimu

1. Podle potřeby zapněte střešní klimatizaci.
    - Časovač přepnutí do pohotovostního režimu lze nastavit pouze tehdy, když je střešní klimatizace **zapnutá**.
  2. Stiskněte dvakrát tlačítko .
  - √ Na displeji dálkového ovladače bliká symbol .
  3. Pomocí tlačítka + nebo – nastavte čas, kdy se má střešní klimatizace přepnout do pohotovostního režimu.
  4. Stiskněte tlačítko .
- Časovač přepnutí do pohotovostního režimu je nastaven. Střešní klimatizace se v zadaném čase přepne do pohotovostního režimu.

### Nastavení časovače zapnutí a časovače přepnutí do pohotovostního režimu

1. Vyberte požadovaný režim klimatizace a všechny požadované hodnoty (např. teplotu).
2. Stiskněte třikrát tlačítko .
- √ Symbol  je zobrazen na displeji dálkového ovladače. Bliká symbol ON (Zapnuto).
3. Pomocí tlačítka + nebo – nastavte čas, kdy se má střešní klimatizace zapnout.
4. Stiskněte tlačítko .
- √ Bliká symbol **OFF**.
5. Pomocí tlačítka + nebo – nastavte čas, kdy se má střešní klimatizace přepnout do pohotovostního režimu.
6. Stiskněte tlačítko .
- √ Časovač zapnutí a časovač přepnutí do pohotovostního režimu jsou nastavené. Střešní klimatizace se poběží během zadané doby.

### Zrušení časovače







- > Chcete-li **zrušit** přednastavený časovač, stiskněte jednou tlačítko .
- √ Symboly  zmizí. Přednastavené hodnoty se zahodí.

## 9.4.8 Nastavení funkce spánku

Funkce spánku je k dispozici pouze v režimech Chlazení () nebo Topení (.

Funkce spánku omezuje otáčky ventilátoru na nižší úroveň, aby se snížila hladina hluku pro snazší spánek.

**Pouze pro modely s měničem:** Funkce spánku navíc omezuje otáčky kompresoru.

- > Chcete-li aktivovat funkci spánku, postupujte takto:
  - a) Nastavte požadovanou teplotu (Nastavení teploty na stránce 370).
  - b) Stiskněte tlačítko  na dálkovém ovladači nebo tlačítko  na ovládacím panelu.
- √ Na displeji dálkového ovladače se zobrazí symbol . Funkce spánku je aktivována.
- > K deaktivaci funkce spánku stiskněte tlačítko  nebo  na dálkovém ovladači nebo tlačítko  na ovládacím panelu.
- √ Na displeji dálkového ovladače zmizí symbol . Funkce spánku je deaktivována.

### 9.4.9 Aktivace funkce I feel

Když je tato funkce aktivní, dálkové ovládání měří teplotu v místnosti a každých 10 minut přenáší tuto naměřenou hodnotu do střešní klimatizace. Střešní klimatizace tomuto měření přizpůsobí cílovou hodnotu. Funkce „I feel“ je aktivní pouze v případě, že se teplota pohybuje v rozmezí +18 °C až +29 °C.

Dálkový ovladač nesmí být umístěn v takové části prostoru, kde je výrazně tepleji nebo chladněji, než je průměrná teplota v prostoru. Nenechávejte například dálkový ovladač na slunci nebo přímo před střešní klimatizací.

Když teplota stoupne nad +29 °C nebo klesne pod +18 °C, funkce „I feel“ se deaktivuje. Symbol  na displeji třikrát blikne a poté zhasne.

1. Stiskněte tlačítko.
- ✓ Funkce „I feel“ je aktivovaná.

Na displeji se zobrazí symbol .

2. Umístěte dálkový ovladač tak, aby mířil na infračervený přijímač na ovládacím panelu. V opačném případě nelze hodnoty přenášet do střešní klimatizace.

### 9.4.10 Ovládání okolních světel









#### VÝSTRAHA! Riziko zranění

Podle zákona je zakázáno používat při řízení vozidla vnější osvětlení.

Tlačítko  na dálkovém ovladači je aktivní, i když je dálkový ovladač vypnutý.

#### Pouze pro modely s osvětlením ADB:

- > Chcete-li zapnout nebo vypnout vnitřní světla, stiskněte tlačítko  na dálkovém ovladači nebo na ovládacím panelu.
- ✓ Symbol  na displeji dálkového ovladače jednou blikne, když jsou **zapnuta** vnitřní světla.
- > Vnitřní světla ztlumte tímto postupem:
  - a) Stiskněte tlačítko  na dálkovém ovladači nebo na ovládacím panelu pro 3 s .
  - b) Při stisknutí tlačítka  na dálkovém ovladači: stisknutím tlačítka  ztlumíte vnitřní světla mezi hodnotami 50 % a 100 % .
  - c) Při stisknutí tlačítka  na ovládacím panelu bude jas vnitřního světla mezi hodnotami 50 % a 100 % . Po dosažení požadovaného jasu uvolněte tlačítko .

#### Pouze pro modely s měničem:

- > Chcete-li zapnout nebo vypnout vnější světla, stiskněte tlačítko  na ovládacím panelu.

### 9.4.11 Výměna baterií dálkového ovladače



**POZNÁMKA** Displej dálkového ovladače může být stále jasný, i když jsou baterie téměř vybité. Pokud dálkový ovladač signalizuje vybití baterií, vyměňte baterie.

> Vyměňte baterie podle obrázku.

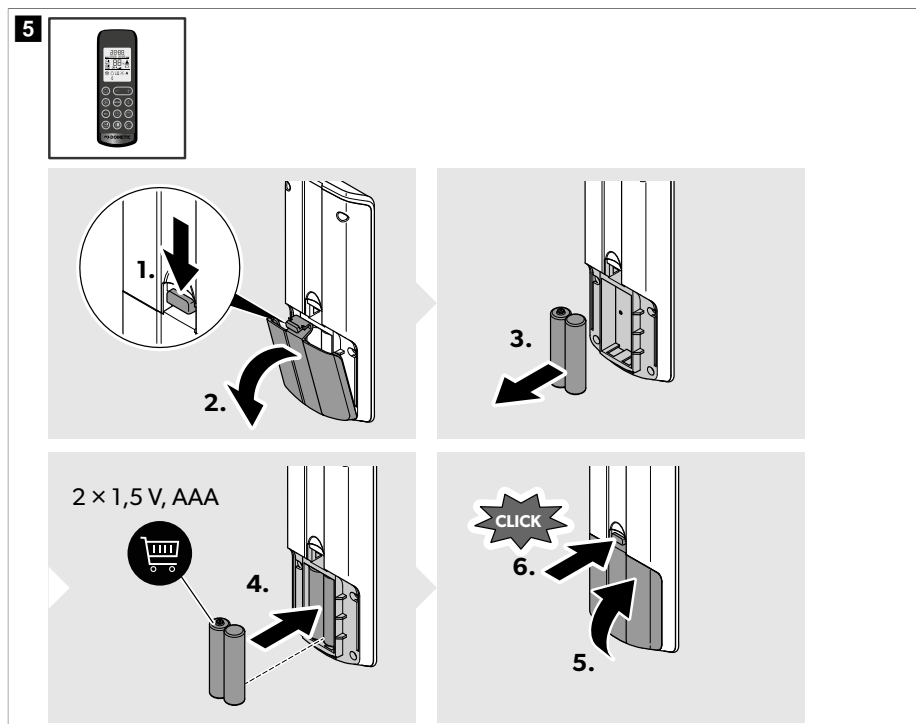

✓ Na displeji se zobrazí všechny symboly pro 5 s .



Chraňte životní prostředí! Baterie nevhazujte do běžného domovního odpadu. Vadné nebo použité baterie vraťte svému prodejci nebo je zlikvidujte ve sběrném dvoře.

## 9.5 Regulace přívodu vzduchu uvnitř vozidla

Průtok vzduchu lze nastavit podél stropu nebo směrem k podlaze.

- > Otočte lamely ve vzduchových tryskách nezávisle v požadovaných směrech.

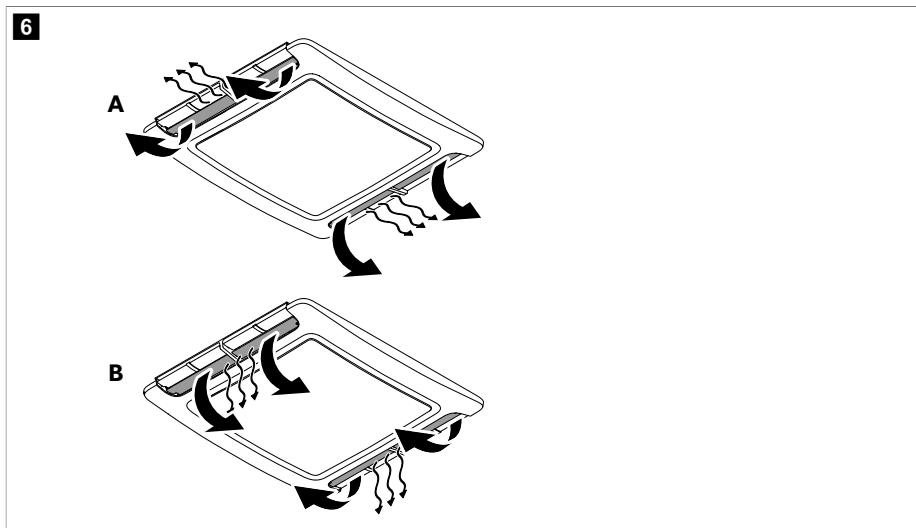

## 10 Čištění střešní klimatizace



### POZOR! Nebezpečí poškození

- > K urychlení rozmrazování nebo čištění nepoužívejte jiné než výrobcem doporučené prostředky.
  - > Nikdy nečistěte střešní klimatizaci vysokotlakým čističem. Vniknutím vody může dojít k poškození střešní klimatizace.
  - > K čištění nepoužívejte žádné tvrdé nebo ostré předměty nebo čisticí prostředky, může dojít k poškození střešní klimatizace.
  - > Nepoužívejte benzín, naftu nebo rozpouštědla.
1. Ze sání vzduchu a ventilačních mřížek na střešní klimatizaci pravidelně odstraňujte listí a jiné nečistoty. Nepoškodte ventilační mřížky.

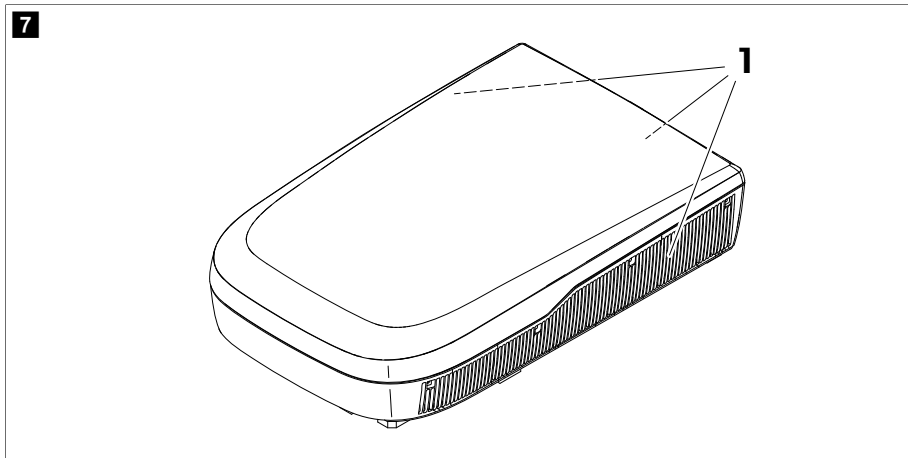

2. Příležitostně očistěte kryty střešní jednotky a rozvaděč vzduchu vlhkou utěrkou. Používejte pouze vodu s šetrným čisticím prostředkem.
3. **Pouze pro modely s dálkovým ovladačem:** Příležitostně vyčistěte dálkový ovladač mírně zvlhčenou utěrkou. K čištění displeje použijte ubrousek k čištění brýlí.
4. **Pouze pro modely s rozvaděčem vzduchu:** Displej rozvaděče vzduchu občas očistěte jemným roztokem teplé mýdlové vody. Obrazovka displeje je akrylová a může se poškodit některými běžnými chemikáliemi pro domácnost, jako jsou chemické čisticí prostředky, čisticí prostředky na okna, alkohol, určité tenzidy, organická rozpouštědla a změkčovadla.

## 11 Údržba



### VÝSTRAHA! Riziko zranění

Jiné kroky údržby střešní klimatizace navíc k těm, které jsou zde popsány, smí provádět pouze kvalifikovaný personál, který je seznámen s nebezpečími při manipulaci s chladivem a klimatizačními zařízeními a s příslušnými předpisy.

**Interval**

Pravidelně

**Kontrola/údržba**

Zkontrolujte, zda jsou odtokové kanálky kondenzované vody (1) po stranách střešní klimatizace čisté a kondenzovaná voda může odtékat.

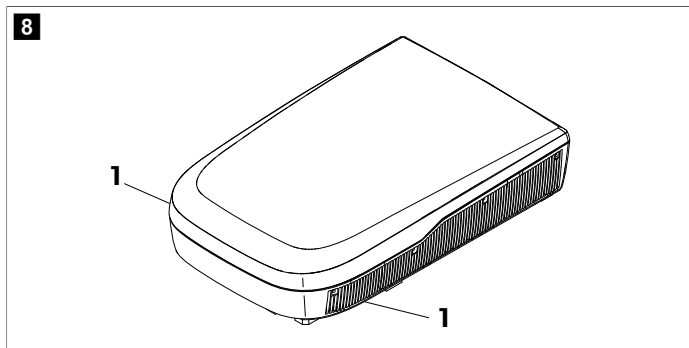

**Interval**

Pravidelně

(pouze pro mechanické modely)

**Kontrola/údržba**

Vyčistěte filtr rozvaděče vzduchu.

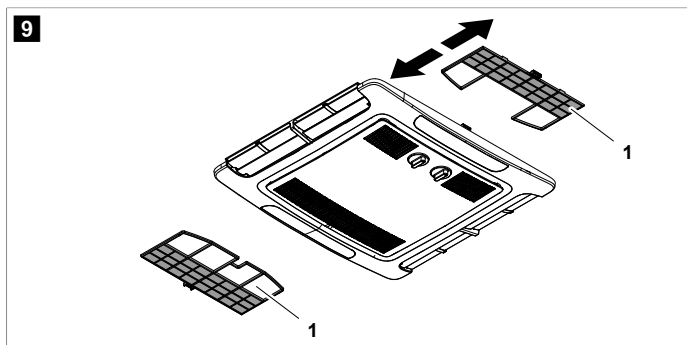

1. Odstraňte filtry (1 v obr. 9 na stránce 377).
2. Vyčistěte filtry čistícím roztokem a nechte je vyschnout.
3. Zasuňte zpět suché filtry (obr. 9 na stránce 377). Pokud je filtr ohnutý, odejměte větrací mřížku (obr. 10 na stránce 377) a zatlačte přední stranu filtru nahoru při zasouvání na místo (obr. 11 na stránce 377).

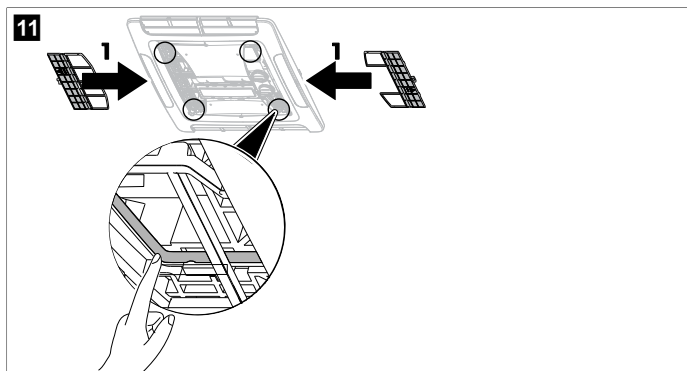
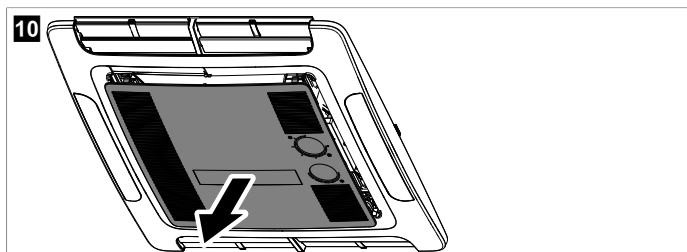



**Interval**





Pravidelně

(pouze modely s pevnými otáčkami a modely s měničem)

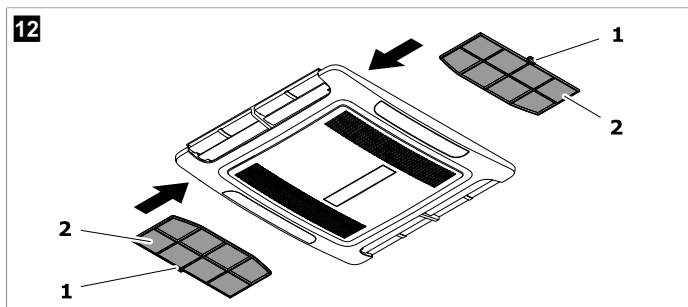
**Kontrola/údržba**

Vyčistěte filtr rozvaděče vzduchu.



1. Vložte ploché šroubovák do rukojeti (1 v  obr. 12 na stránce 378), abyste filtry lehce (2 v  obr. 12 na stránce 378) povytáhli ven.
2. Filtry vyjměte ručně.
3. Vyčistěte filtry čistícím roztokem a nechte je vyschnout.
4. Zasuňte zpět suché filtry (  obr. 12 na stránce 378). Pokud je filtr ohnutý, odejměte větrací mřížku (  obr. 13 na stránce 378) a zatlačte přední stranu filtru nahoru při zasouvání na místo (  obr. 14 na stránce 378).

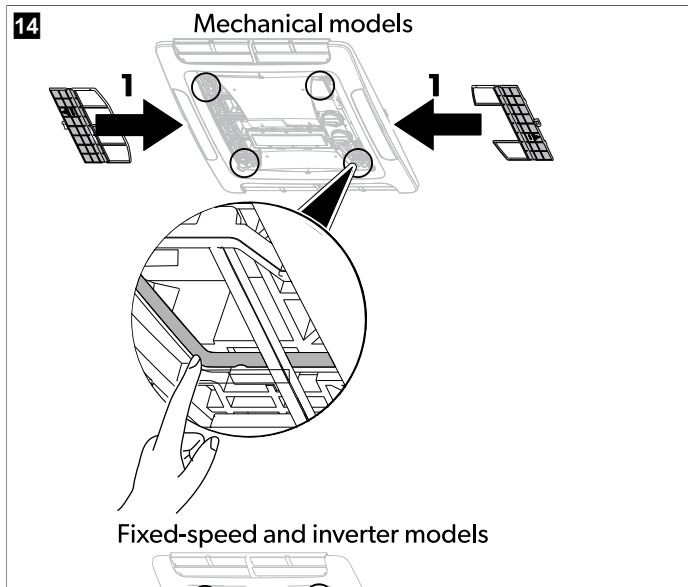
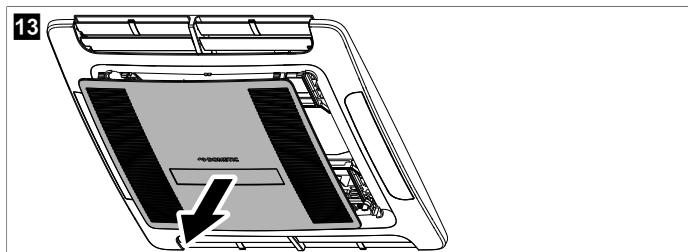

Interval	Kontrola/údržba
Jednou ročně	<ul style="list-style-type: none"> <li>• Nechejte provést údržbu výměníku střešní klimatizace v odborné firmě.</li> <li>• Zkontrolujte těsnění mezi střešní klimatizací a střechou vozidla, zda neobsahuje praskliny a jiná poškození.</li> <li>• Zkontrolujte, zda jsou upevňovací šrouby utaženy na správný utahovací moment (2,5 Nm <math>\pm</math> 0,3 Nm), a v případě potřeby je seřídte.</li> </ul>

## 12 Řešení problémů

Porucha	Možná příčina	Návrh řešení
Nedostatečné chlazení	Střešní klimatizace není nastavena na chlazení.	Nastavte střešní klimatizaci na chlazení.
	Okolní teplota je vyšší než 52 °C.	Střešní klimatizace je konstruována pouze na okolní teplotu do 52 °C.
	Nastavená teplota je vyšší než teplota v prostoru.	Nastavte nižší teplotu.
	Okolní teplota je nižší než 16 °C.	Střešní klimatizace je konstruována pro chlazení pouze při okolní teplotě nad 16 °C.
	Jedno z teplotních čidel je vadné.	Kontaktujte autorizovaného zástupce servisu nebo firmu Dometic.
	Ventilátor výparníku je poškozený.	Kontaktujte autorizovaného zástupce servisu nebo firmu Dometic.
	Ventilátor kondenzátoru je poškozený.	Kontaktujte autorizovaného zástupce servisu nebo firmu Dometic.
<b>Pouze pro modely s režimem topení:</b> Nedostatečné topení	Střešní klimatizace není nastavena na topení.	Nastavte střešní klimatizaci na topení.
	Okolní teplota je nižší než - 2 °C.	Střešní klimatizace je konstruována pro okolní teploty nad - 2 °C.
	Nastavená teplota je nižší než teplota v místnosti.	Zvolte vyšší teplotu.
	Jedno z teplotních čidel je vadné.	Kontaktujte autorizovaného zástupce servisu nebo firmu Dometic.
	Ventilátor výparníku je poškozený.	Kontaktujte autorizovaného zástupce servisu nebo firmu Dometic.
Malý výstup vzduchu	Otvory sání vzduchu jsou blokovány nebo ucpané.	Z ventilačních mřížek na střešní klimatizaci odstraňte případné listí a jiné nečistoty.
	Vadný ventilátor.	Kontaktujte autorizovaného zástupce servisu nebo firmu Dometic.
Do vozidla teče voda.	Otvory pro odtok kondenzátu jsou ucpané.	Vyčistěte otvory pro odtok vody odkondenzované vody.
	Poškozené těsnění.	Kontaktujte autorizovaného zástupce servisu nebo firmu Dometic.
Střešní klimatizaci nelze zapnout.	Napájení není připojeno.	Zkontrolujte přívod proudu.

Porucha	Možná příčina	Návrh řešení
	Napětí je příliš nízké (< 200 V).	Napájení v kempu je nedostatečné.
	Vadný měnič napětí.	Kontaktujte autorizovaného zástupce servisu nebo firmu Dometic.
	Jedno z teplotních čidel je vadné.	Kontaktujte autorizovaného zástupce servisu nebo firmu Dometic.
	Elektrická pojistka napájení je příliš nízká.	<ul style="list-style-type: none"> <li>&gt; Napájení v kempu je přetížené. Zkontrolujte napájení v kempu.</li> <li>&gt; Odviňte napájecí kabel z bubnu, pokud je k dispozici.</li> <li>&gt; Snižte množství aktivních elektrických spotřebičů ve vozidle.</li> <li>&gt; Elektrická ochrana v kempu je nedostatečná. Zkontrolujte elektrickou ochranu v kempu.</li> </ul>
Sřešňní klimatizaci nelze vypnout.	Jedno z teplotních čidel je vadné.	Kontaktujte autorizovaného zástupce servisu nebo firmu Dometic.
	Elektrická pojistka napájení je příliš nízká.	Kontaktujte autorizovaného zástupce servisu nebo firmu Dometic.
<b>Pouze pro modely s pevnými otáčkami a modely s měničem:</b> Sřešňní klimatizace se neustále vypíná.	Sepnul snímač zamrznutí.	Vnější teplota je příliš nízká nebo jsou všechny vzduchové trysky zavřené.
Na displeji se zobrazí hlášení: P0	Nadměrná teplota nebo nadměrný proud na modulu IPM	Kontaktujte autorizovaného zástupce servisu nebo firmu Dometic.
Na displeji se zobrazí hlášení: P1	Podpětňová ochrana	Obraťte se na vedení kempu a zeptejte se, jestli je elektrická ochrana v kempu dostatečná.
Na displeji se zobrazí hlášení: P2	Nadproudová ochrana klimatizace	Kontaktujte autorizovaného zástupce servisu nebo firmu Dometic.
Na displeji se zobrazí hlášení: P4	Ochrana proti přehřátí výtokové trubky	Kontaktujte autorizovaného zástupce servisu nebo firmu Dometic.
Na displeji se zobrazí hlášení: P5	Ochrana výparníkové cívky (režim chlazení)	Kontaktujte autorizovaného zástupce servisu nebo firmu Dometic.
Na displeji se zobrazí hlášení: P6	Ochrana kondenzátorové cívky (režim chlazení)	Kontaktujte autorizovaného zástupce servisu nebo firmu Dometic.
Na displeji se zobrazí hlášení: P7	Ochrana výparníkové cívky (režim topení)	Kontaktujte autorizovaného zástupce servisu nebo firmu Dometic.
Na displeji se zobrazí hlášení: P9	Neobvyklý pohon kompresoru nebo kompresor se nespustí	Kontaktujte autorizovaného zástupce servisu nebo firmu Dometic.
Na displeji se zobrazí hlášení: E0	Porucha komunikace	Kontaktujte autorizovaného zástupce servisu nebo firmu Dometic.
Na displeji se zobrazí hlášení: E1	Porucha čidla pokojové teploty	Kontaktujte autorizovaného zástupce servisu nebo firmu Dometic.
Na displeji se zobrazí hlášení: E2	Porucha čidla teploty výparníkové cívky	Kontaktujte autorizovaného zástupce servisu nebo firmu Dometic.

Porucha	Možná příčina	Návrh řešení
Na displeji se zobrazí hlášení: E3	Porucha čidla teploty kondenzátorové cívky	Kontaktujte autorizovaného zástupce servisu nebo firmu Dometic.
Na displeji se zobrazí hlášení: E7	Porucha čidla venkovní teploty	Kontaktujte autorizovaného zástupce servisu nebo firmu Dometic.
Na displeji se zobrazí hlášení: E8	Porucha čidla teploty výtokové trubky	Kontaktujte autorizovaného zástupce servisu nebo firmu Dometic.
Na displeji se zobrazí hlášení: E9	Porucha pohonu kompresoru nebo modulu IPM	Obraťte se na vedení kempu a zeptejte se, jestli je elektrická ochrana v kempu dostatečná.
Na displeji se zobrazí hlášení: EA	Porucha čidla proudu	Kontaktujte autorizovaného zástupce servisu nebo firmu Dometic.
Na displeji se zobrazí hlášení: EE	Porucha vnější paměti EEPROM	Kontaktujte autorizovaného zástupce servisu nebo firmu Dometic.
Na displeji se zobrazí hlášení: EL	Porucha komunikace LIN-BUS/CI-BUS	Kontaktujte autorizovaného zástupce servisu nebo firmu Dometic.

## 13 Likvidace



Obalový materiál pokud možno zlikvidujte do vhodných recyklačních odpadních nádob. Informace o likvidaci výrobku v souladu s platnými předpisy pro likvidaci vám sdělí místní recyklační středisko nebo specializovaný obchodník.



Chraňte životní prostředí! Baterie nevhazujte do běžného domovního odpadu. Vadné nebo použité baterie vraťte svému prodejci nebo je zlikvidujte ve sběrném dvoře.

## 14 Záruka

Na výrobek je poskytována záruka v souladu s platnými zákony. Pokud je výrobek vadný, kontaktujte pobočku výrobce ve vaší zemi nebo svého prodejce (viz [dometic.com/dealer](http://dometic.com/dealer)).

K vyřízení opravy nebo záruky nezapomeňte odeslat následující dokumenty:

- kopii účtenky s datem zakoupení,
- uvedení důvodu reklamace nebo popis vady.

Upozorňujeme, že oprava svépomocí nebo neodborná oprava může ohrozit bezpečnost a vést ke ztrátě záruky.

## 15 Technické údaje

15

FreshJet FJX4233M

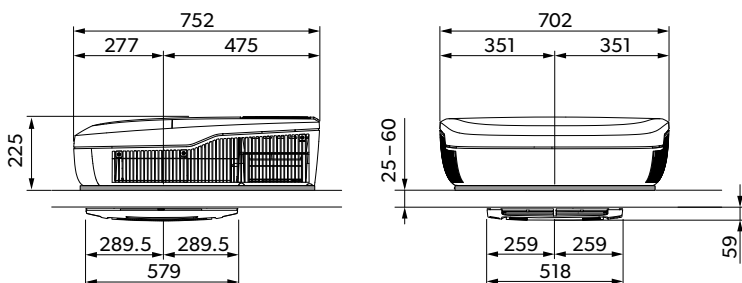

16

FJX4233EEH, FJX4333E(EH), FJX7333IHP, FJX7433IHP

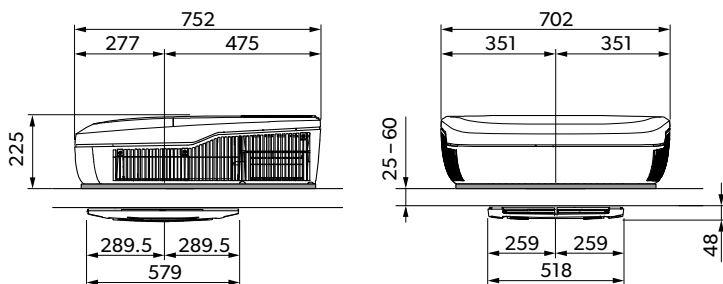

17

FreshJet FJX7337IHP

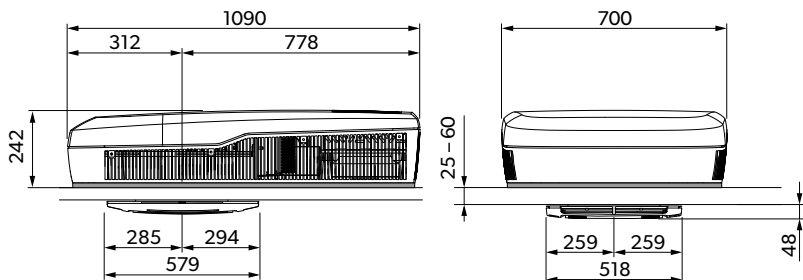

18

## FreshJet FJX7457IHP

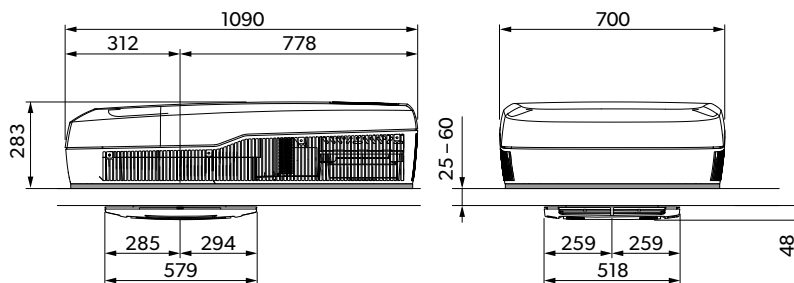



Tento výrobek obsahuje fluorované skleníkové plyny.





Chladicí jednotka je hermeticky utěsněná.

Společnost Dometic (Zhuhai) Technology Co., Ltd. tímto prohlašuje, že rádiové zařízení typu FJX4233M, FJX4233EEH, FJX4333EEH, FJX4333E, FJX7333IHP, FJX7433IHP, FJX7337IHP, FJX7457IHP odpovídá požadavkům směrnice 2014/53/EU. Plné znění prohlášení o shodě EU je k dispozici na následující internetové adrese: [documents.dometic.com](http://documents.dometic.com)

	<b>FreshJet FJX4233M</b>
Chladicí výkon v souladu s ISO 5151	1500 W
Vstupní napětí střídavého proudu	220 V ... 240 V / 50 Hz
Jmenovitý proud při chlazení	3,1 A
Požadovaná pojistka	Min. 4 A , max. 16 A
Rozsah provozních teplot	-2 °C ... 52 °C
Chladivo	R410a
Množství chladiva	380 g
Ekvivalent CO <sub>2</sub>	0,793 t
Potenciál skleníkových plynů (GWP)	2088
Stupeň krytí (střešní jednotka)	IPX4
Hlučnost (nejvyšší nastavení ventilátoru)	< 70 dB(A)
Frekvence	2,4 GHz
Maximální výkon radiové frekvence	19,14 dBm
Navržená max. délka vozidla (s izolovanými stěnami)	≤ 5 m
Rozměry D x Š x V	 obr. 15 na stránce 382
Hmotnost	< 30 kg

<b>FreshJet FJX4233M</b>			
Zkouška/certifikát			
	<b>FreshJet FJX4233EEH</b>	<b>FreshJet FJX4333EEH</b>	<b>FreshJet FJX4333E</b>
Chladicí výkon v souladu s ISO 5151	1700 W	2200 W	2200 W
Topný výkon v souladu s ISO 5151	800 W	1000 W	-
Vstupní napětí střídavého proudu	220 V ... 240 V / 50 Hz		
Jmenovitý proud při chlazení	3,4 A	4,6 A	4,6 A
Jmenovitý proud při topení	3,7 A	4,4 A	-
Požadovaná pojistka	Min. 4 A , max. 16 A	Min. 5 A , max. 16 A	Min. 5 A , max. 16 A
Rozsah provozních teplot	- 2 °C ... 52 °C		
Chladivo	R32		
Množství chladiva	320 g	360 g	360 g
Ekvivalent CO <sub>2</sub>	0,216 t	0,243 t	0,243 t
Potenciál skleníkových plynů (GWP)	675		
Stupeň krytí (střešní jednotka)	IPX4		
Hlučnost (nejvyšší nastavení ventilátoru)	< 70 dB(A)		
Frekvence	2,4 GHz		
Maximální výkon radiové frekvence	19,14 dBm		
Navržená max. délka vozidla (s izolovanými stěnami)	≤ 6 m	≤ 7 m	≤ 7 m
Rozměry D x Š x V	 obr. 16 na stránce 382		
Hmotnost	< 30 kg	< 30 kg	< 30 kg
Zkouška/certifikát			

	<b>FreshJet FJX7333IHP</b>	<b>FreshJet FJX7433IHP</b>	<b>FreshJet FJX7337IHP</b>	<b>FreshJet FJX7457IHP</b>
Chladicí výkon v souladu s ISO 5151	2200 W	2537 W	3000 W	3500 W
Topný výkon v souladu s ISO 5151	2000 W	2285 W	2500 W	3000 W
Vstupní napětí střídavého proudu	220 V ... 240 V / 50 Hz ... 60 Hz			

	<b>FreshJet FJX7333IHP</b>	<b>FreshJet FJX7433IHP</b>	<b>FreshJet FJX7337IHP</b>	<b>FreshJet FJX7457IHP</b>
Jmenovitý proud při chlazení	< 5,9 A	< 6,9 A	< 7,3 A	< 7,5 A
Jmenovitý proud při topení	< 3,7 A	< 4,7 A	< 5,9 A	< 6,5 A
Požadovaná pojistka	Min. 6 A , max. 16 A	Min. 8 A , max. 16 A	Min. 8 A , max. 16 A	Min. 8 A , max. 16 A
Rozsah provozních teplot	-2 °C ... 52 °C			
Chladivo	R32			
Množství chladiva	400 g	420 g	480 g	650 g
Ekvivalent CO <sub>2</sub>	0,270 t	0,284 t	0,324 t	0,439 t
Potenciál skleníkových plynů (GWP)	675			
Stupeň krytí (střešní jednotka)	IPX4			
Hlučnost (nejvyšší nastavení ventilátoru)	< 70 dB(A)			
Frekvence	2,4 GHz			
Maximální výkon radiové frekvence	19,14 dBm			
Navržená max. délka vozidla (s izolovanými stěnami)	≤ 7 m	≤ 7 m	≤ 7 m	> 8 m
Rozměry D x Š x V	 obr. 16 na stránce 382		 obr. 17 na stránce 382	 obr. 18 na stránce 383
Hmotnost	< 30 kg	< 35 kg	< 35 kg	< 40 kg
Zkouška/certifikát				



## Magyar

1	Fontos információk.....	386
2	Szimbólumok magyarázata.....	386
3	Biztonsági útmutatások.....	387
4	Rendeltetésszerű használat.....	388
5	Szimbólumok magyarázata a készüléken.....	388
6	Műszaki korlátok és feltételek.....	389
7	Műszaki leírás.....	389
8	Az első használat előtt.....	394
9	Üzemeltetés.....	395
10	A tetőklíma-berendezés tisztítása.....	401
11	Karbantartás.....	402
12	Hibaelhárítás.....	406
13	Ártalmatlanítás.....	408
14	Garancia.....	408
15	Műszaki adatok.....	409

## 1 Fontos információk

A termék mindenkoriszakszerű telepítése, használata és karbantartása érdekében kérjük figyelmesen olvassa el az ebben a termék kézikönyvben található utasításokat, irányelveket és figyelmeztetéseket, valamint mindig tartsa be ezeket. Ezt az útmutatót a termék közelében KELL tartani.

A termék használatba vételével Ön kijelenti hogy figyelmesen elolvasta az összes utasítást, irányelvet és figyelmeztetést, valamint megértette és elfogadja az itt leírt szerződési feltételeket. Ön elfogadja, hogy kizárólag a rendeltetésének megfelelő célra és a jelen termék kézikönyvben leírt útmutatásoknak, irányelveknek és figyelmeztetéseknek, valamint a hatályos törvényeknek és szabályozásoknak megfelelően használja ezt a terméket. Az itt leírt utasítások és figyelmeztetések elolvasásának és betartásának elmulasztása saját és mások sérüléséhez, a termék vagy a közelben található más anyagi javak károsodásához vezethet. Ez a termék kézikönyv és a benne található utasítások, irányelvek és figyelmeztetések, valamint a kapcsolódó dokumentációk módosulhatnak és frissülhetnek. Naprakész termékinformációkért látogasson el a következő honlapra: [documents.dometic.com](http://documents.dometic.com).

## 2 Szimbólumok magyarázata

A figyelmeztető szavak a biztonsági utasítások, valamint a vagyoni károk elkerülésére szolgáló utasítások jelzésére szolgálnak, továbbá a veszély súlyosságát is jelzik.



### **VESZÉLY!**

Veszélyes helyzetet jelöl, amely súlyos sérülést vagy halált okoz, ha nem kerülik el.



### **FIGYELMEZTETÉS!**

Veszélyes helyzetet jelöl, amely súlyos sérülést vagy halált okozhat, ha nem kerülik el.



### **VIGYÁZAT!**

Veszélyes helyzetet jelöl, amely könnyű vagy mérsékelt sérülést okozhat, ha nem kerülik el.



### **FIGYELEM!**

Olyan helyzetet jelöl, amely vagyoni kárt okozhat, ha nem kerülik el.



**MEGJEGYZÉS** A termék kezelésére vonatkozó kiegészítő információk.

### 3 Biztonsági útmutatások



**FIGYELMEZTETÉS!** Ezeknek a figyelmeztetéseknek a figyelmen kívül hagyása súlyos, vagy halálos sérüléshez vezethet.

- > **Az elektromos berendezés nem játék.** A készüléket nem használhatják korlátozott fizikai, érzékelési és mentális képességű, illetve megfelelő tapasztalattal és tudással nem rendelkező személyek (beleértve a gyermekeket is), hacsak nem állnak felügyelet alatt vagy nem kaptak megfelelő utasításokat.
- > A gyermekeket felügyelni kell annak érdekében, hogy ne játsszanak a készülékkel.
- > A készüléket 8 év feletti gyermekek, valamint korlátozott fizikai, érzékelési és mentális képességű, illetve megfelelő tapasztalattal és tudással nem rendelkező személyek csak felügyelet mellett, illetve a készülék biztonságos használatát és az abból eredő veszélyeket megértve használhatják.
- > A tisztítást gyermekek felügyelet nélkül nem végezhetik.
- > Minden személynek, aki hűtőközeg körön dolgozik, vagy megbontja a hűtőközeg kört, rendelkeznie kell egy, az iparágban akkreditált értékelő hatóság által kiállított, jelenleg érvényes tanúsítvánnyal, amely felhatalmazza a személyt a hűtőközegek egy, az iparágban elismert értékelési specifikációnak megfelelő biztonságos kezelésére.
- > A karbantartást csak a berendezés gyártója által ajánlott módon szabad elvégezni. A más képzett szakember közreműködését igénylő karbantartást és javítást a gyűlékony hűtőközegek használatában jártas személy felügyelete mellett kell elvégezni.
- > A készülék javítást csak olyan képzett szakember végezheti, aki ismeri az ezzel kapcsolatos veszélyeket, illetve vonatkozó előírásokat. A szakszerűtlen javítások jelentős veszélyeket okozhatnak. Javítás esetén forduljon az Ön országában illetékes szervizközponthoz (lásd: [dometic.com/dealer](http://dometic.com/dealer)).
- > A készüléken történő munkavégzés előtt mindig szakítsa meg az áramellátást.
- > A készüléket olyan helyiségben tárolja, amelyben nincsenek folyamatos üzemű szikraforrások, például nyílt láng, üzemelő gázkészülék, vagy üzemelő elektromos fűtőkészülék.
- > Ne szűrje ki és ne dobja tűzbe a készüléket.
- > Vegye figyelembe, hogy a hűtőközegek szagtalanok lehetnek.
- > Ne használja a készüléket gyűlékony folyadékok közelében vagy zárt térben.
- > Ügyeljen arra, hogy a levegőkivezető nyílás területén ne legyenek éghető tárgyak tárolva vagy felszerelve. A távolság legalább 50 cm legyen.
- > Tartsa szabadon a szellőzőnyílásokat.
- > Ne tegyen kárt a hűtőkörben.
- > A hűtőközeg-szivárgások keresése vagy felderítése során semmilyen körülmények között nem szabad potenciális szikraforrásokat használni. Halogénlámpát (vagy más, nyílt lángot alkalmazó érzékelőt) tilos használni.
- > A tetőklima-berendezést olyan járműbe kell beszerelni, amelynek padlófelülete nagyobb, mint 4 m<sup>2</sup>.



**VIGYÁZAT!** Ezeknek a felhívásoknak a figyelmen kívül hagyása könnyű vagy mérsékelt sérüléshez vezethet.

- > Ne nyúljon a levegőkivezető nyílásaiba, és ne vezessen be idegen tárgyakat a készülékbe.
- > Tűz esetén ne vegye le a készülék felső fedelét. Használjon engedélyezett oldószerkeket. A tűzoltáshoz ne használjon vizet.

- > Ha a tápkábel megsérül, akkor azt a veszélyeztetések elkerülése érdekében a gyártóval, annak szervizszolgálatával vagy egy hasonlóan képzett szakemberrel cseréltesse ki.
- > Abban az esetben, ha a készülék ionizátort tartalmaz, és valamilyen egészségügyi problémája van, konzultáljon orvosával. Az ionizátor kis mennyiségben ózont (O3) termelhet. Ha tüdőbetegségben, asztmában, szívbetegségben, légzőszervi betegségben, légzési problémában, vagy ózonérzékenységben szenved, forduljon orvosához, aki eldönti, biztonságos-e Ön számára a készülék használata.



**FIGYELEM! Károsodás veszélye**

- > A leolvasztás, vagy a tisztítás meggyorsítása érdekében ne használjon más módszereket, mint amelyeket a gyártó javasol.
- > A készüléket úgy kell tárolni, hogy ne keletkezzenek rajta mechanikai sérülések.
- > Ne végezzen módosításokat vagy átépítéseket a készüléken!
- > Felszerelt tetőklíma-berendezéssel tilos autómósó berendezésbe behajtani.
- > Ha a hűtőközeg körben hiba lép fel, a készüléket a veszélyek elkerülése érdekében a gyártónak, annak szervizének vagy hasonlóan képzett személynek kell ellenőriznie és megjavítania.

## 4 Rendeltetészerű használat

A tetőklíma-berendezés hűtés és fűtése biztosítása céljából kizárólag lakókocsi vagy lakóautó tetejére történő felszerelésre alkalmas.

A tetőklíma-berendezés vonatkozhoz, házakhoz és lakásokhoz **nem** alkalmas. A tetőklíma-berendezés építőipari gépekbe, mezőgazdasági gépekbe vagy hasonló munkakészülékekbe történő beszerelésre **nem** alkalmas.

Ez a termék az itt leírt utasításoknak megfelelő rendeltetészerű használatra alkalmas.

Ez a kézikönyv olyan információkat nyújt, amelyek a termék szakszerű telepítéséhez és/vagy üzemeltetéséhez szükségesek. A hibás telepítés és/vagy a szakszerűtlen üzemeltetés vagy karbantartás elégtelen teljesítményhez és potenciálisan meghibásodáshoz vezethet.

A gyártó nem vállal felelősséget a termék olyan károsodásáért, vagy sérülésekért, amelyek a következőkre vezethetők vissza:

- Hibás beszerelés, összeszerelés vagy csatlakoztatás, ideértve a túlfeszültséget is
- Helytelen karbantartás, vagy a gyártó által szállított eredeti tartalék alkatrésztől eltérő tartalék alkatrészek használata
- A termék kifejezett gyártói engedély nélküli módosítása
- Az útmutatóban leírt céloktól eltérő felhasználás

A Dometic fenntartja a termék megjelenésének és specifikációjának módosítására vonatkozó jogát.

## 5 Szimbólumok magyarázata a készüléken



A2L

Figyelmeztetés! Kis sebességgel égő anyag.



Olvassa el a használati utasítást.



Olvassa el a szerviz kézikönyvet.

## 6 Műszaki korlátok és feltételek

A tetőklíma-berendezés 25 mm ... 60 mm vastagságú tetővel rendelkező járművekhez alkalmas. A tetőklíma-berendezés  $-2\text{ }^{\circ}\text{C}$  ...  $52\text{ }^{\circ}\text{C}$  közötti környezeti hőmérséklet-tartományban üzemel. A tetőklíma-berendezést a vízszintes síkhoz képest  $\pm 10^{\circ}$  belüli eltéréssel kell felszerelni.

## 7 Műszaki leírás

A tetőklíma-berendezés olyan hűvös vagy meleg levegővel látja el a jármű belső terét, amely por- és szennyeződésmentes, valamint páramentesíthető.

Az FJX4233M nem rendelkezik fűtés funkcióval.

A tetőklíma-berendezés képes a jármű belsejének hőmérsékletét egy bizonyos szintre csökkenteni, amely a jármű típusától, a környezeti hőmérséklettől és a tetőklíma-berendezés hűtési kapacitásától függ.  $16\text{ }^{\circ}\text{C}$  külső hőmérséklet alatt a tetőklíma-berendezés már nem hűt.

A tetőklíma-berendezés a következő kezelőelemekkel működik:

- Vezérlőpanel
- Távirányító (csak néhány modellnél, lásd: Modellek listája 389. oldal)

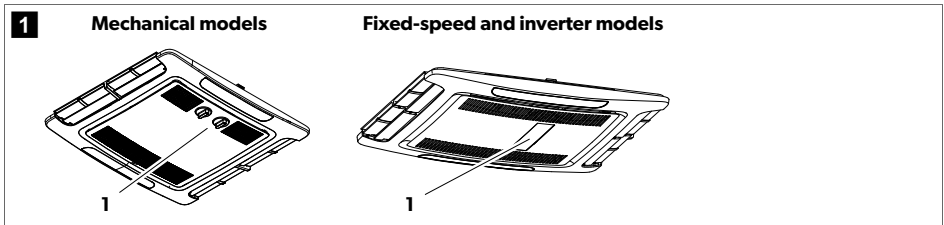

### 7.1 Modellek listája

Mechanikus, rögzített sebességű és inverteres modelleket különböztetünk meg.

A következő táblázatban látható, hogy melyik funkció melyik modellre vonatkozik:

- A funkció elérhető
- A funkció frissíthető

	FJX4233M	FJX4233EEH	FJX4333EEH	FJX4333E	FJX7333IHP	FJX7337IHP
					FJX7433IHP	FJX7457IHP
	Mechanikus	Rögzített sebességű			Inverter	
Automatikus		●	●	●		●
Hűtés	●	●	●	●		●
Fűtés		●	●	○		●

	FJX4233M	FJX4233EEH	FJX4333EEH	FJX4333E	FJX7333IHP	FJX7337IHP
					FJX7433IHP	FJX7457IHP
	Mechanikus	Rögzített sebességű			Inverter	
Szellőztetés	●	●	●	●	●	●
Pármentesítés		●	●	●		●
Levegőtisztító	○	●	●	○		●
Levegőelosztó doboz lámpája		●	●	○		●
Külső világítás						●
Időzítő		●	●	●		●
Alvás		●	●	●		●
Lágyindítás			●	○		●

## 7.2 Vezérlőpanel

### Mechanikus modellek vezérlőpanelje

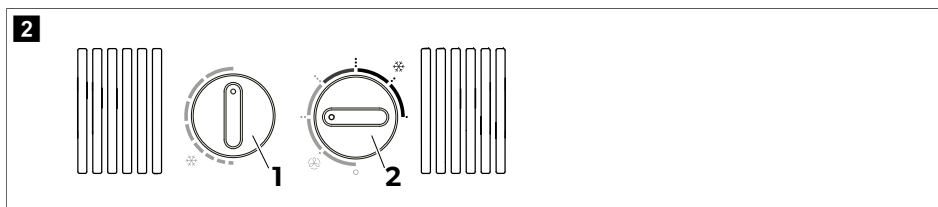





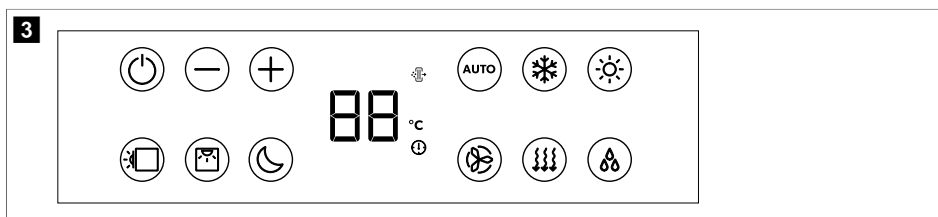











Gomb	Leírás
①	Kiválasztja a hőmérsékletet. Az óramutató járásával egyező irányba elforgatva nagyobb hűtést érhet el.
⊖	Be- vagy kikapcsolja a tetőklima-berendezést, és kiválasztja a levegőkeringetés intenzitását a Szellőztetés (⊗) üzemmódban, illetve a hűtés intenzitását a Hűtés (❄️) üzemmódban.

### A rögzített sebességű és inverteres modellek vezérlőpanelje



Szimbólum	Leírás
⏻	Készüléleti üzemmódba kapcsolja a tetőklima-berendezést.

Szimbólum	Leírás
	növeli a pillanatnyilag kijelzett értéket.
	csökkenti a pillanatnyilag kijelzett értéket.
	Bluetooth/WLAN párosítás, ha mindkét gombot egyszerre lenyomja.
	Be- vagy kikapcsolja a tetőegység térvilágítását.
	Be- vagy kikapcsolja a levegőelosztó doboz térvilágítását.
	Aktiválja az alvás funkciót (csak alvás funkcióval rendelkező modelleknél).
	Kijelzi a beállított hőmérsékletet, és a ventilátor állítása esetén mutatja a ventilátor fokozatát.
	Jelzi, hogy a Levegőtisztító üzemmód aktív.
	Jelzi, hogy a hőmérséklet Celsius fokban jelenik meg.
	Jelzi, hogy be van állítva az időzítő.
	Bekapcsolja/kikapcsolja az automatikus módot (csak automatikus móddal rendelkező modelleknél).
	Bekapcsolja/kikapcsolja a hűtés módot (csak hűtés móddal rendelkező modelleknél).
	Bekapcsolja/kikapcsolja a fűtés módot (csak fűtés móddal rendelkező modelleknél).
	Alacsony, közepes, magas, turbó, vagy automatikus beállítás között állítja a ventilátor fordulatszámát (módosításkor rövid ideig 1, 2, 3, 4 vagy AA jelzi a levegőelosztó doboz kijelzőjén).
	Bekapcsolja/kikapcsolja a szellőztetés módot (csak szellőztetés móddal rendelkező modelleknél). Fűtés vagy hűtés nélkül keringteti a levegőt.
	Bekapcsolja/kikapcsolja a páramentesítés módot (csak páramentesítés móddal rendelkező modelleknél).





### 7.3 Távírányító

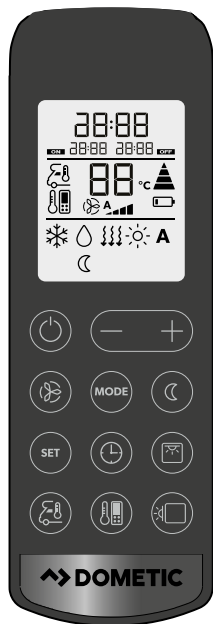











A távírányító csak egyes modellekhez érhető el, lásd Modellek listája 389. oldal.

4



Kezelő- és kijelzőelemek  . ábra 4 392. oldal :



Gomb	Leírás
—	<p><b>Kijelző</b></p> <p>A következőket jelzi ki:</p> <ul style="list-style-type: none"> <li>• Idő</li> <li>• Kiválasztott beltéri hőmérséklet (célérték) °C egységben</li> <li>• Tényleges beltéri hőmérséklet</li> <li>• Légh Kondicionálási üzemmód</li> <li>• Szellőzőventilátor fordulatszáma</li> <li>• Aktív kiegészítő funkciók szimbólumai</li> <li>• Akkumulátorállapot</li> </ul>
	Bekapcsolja vagy készenléti módba kapcsolja a tetőklima-berendezést.
	növeli a pillanatnyilag kijelzett értéket.
	csökkenti a pillanatnyilag kijelzett értéket.
	Kiválasztja a ventilátor fordulatszámát (Ventilátor fordulatszám kézi kiválasztása 397. oldal).
	Kiválasztja a légh Kondicionálás módot (csak automatikus móddal rendelkező modelleknél). A megfelelő szimbólum jelenik meg.

Gomb	Leírás
	Aktiválja az alvás funkciót (csak alvás móddal rendelkező modelleknél). Megjelenik a  szimbólum.
	Megerősíti és elmenti a beállításokat.
	Beállítja az időzítőt és az órát.
	Be- vagy kikapcsolja a levegőelosztó doboz térvilágítását.
	Az aktuális belső hőmérséklet megjelenítéséhez nyomja meg egyszer. Megjelenik a  szimbólum. A beállított hőmérséklet megjelenítéséhez nyomja meg kétszer.
	Aktiválja az I feel funkciót. Megjelenik a  szimbólum. 10 min időközönként az I feel funkció a célhőmérsékletet a távirányító által mért tényleges hőmérsékletre igazítja.
	Be- vagy kikapcsolja a tetőegység térvilágítását.
	Megjeleníti, hogy a távirányító elemei lemerültek. Cserélje ki az elemeket (Elemek cseréje a távirányítóban 400. oldal).
	Megjeleníti, hogy a távirányító értékeket továbbít a tetőklíma-berendezésnek.

## 7.4 Légkondicionálási üzemmódok

### A mechanikus modellek légkondicionálási üzemmódjai





A tetőklíma-berendezés a következő légkondicionálási üzemmódokkal rendelkezik:

Légkondicionálási üzemmód	Megjelenített szimbólumok	Leírás
Hűtés		Ön meghatározza a hőmérsékletet és a ventilátor beállításait, a tetőklíma-berendezés pedig erre a hőmérsékletre hűti le a belső teret.
Szellőztetés		Ön megadja a ventilátor beállításait, és a tetőklíma-berendezés fűtés vagy hűtés nélkül keringeti a levegőt.

### A rögzített sebességű és inverteres modellek légkondicionálási üzemmódjai





Légkondicionálási üzemmód	Megjelenített szimbólumok	Leírás
Automatikus	<b>A</b>	Ön meghatározza a hőmérsékletet, és a tetőklíma-berendezés fűtés vagy hűtés által és a szükséges ventilátorsebesség szabályozásával eléri ezt a beltéri hőmérsékletet.
Hűtés		Ön meghatározza a hőmérsékletet és a ventilátor beállításait, a tetőklíma-berendezés pedig erre a hőmérsékletre hűti le a belső teret.



Légkondicionálási üzemmód	Megjelenített szimbólumok	Leírás
Fűtés		Ön meghatározza a hőmérsékletet és a ventilátor beállításait, a tetőklíma-berendezés pedig erre a hőmérsékletre melegíti fel a belső teret. A ventilátor csak 2 min elteltével indul el (alacsony sebességen), majd körülbelül 5 min elteltével áll be a beállított ventilátorsebességre (miután az elpárolgatót elérte a megfelelő hőmérséklet).  Csak fűtési móddal rendelkező modelleknél elérhető.
Szellőztetés		Ön megadja a ventilátor beállításait, és a tetőklíma-berendezés fűtés vagy hűtés nélkül keringeti a levegőt.
Páramentesítés		A tetőklíma-berendezés a belső tér fűtése vagy hűtése nélkül távolítja el a nedvességet a levegőből, csökkentve ezáltal a levegő relatív páratartalmát.
Levegőtisztító		A tetőklíma-berendezés ionizálja a levegőt, így összegyűjti a levegőből a port és a részecskéket, beleértve a vírusokat és baktériumokat is.  Csak tisztítási móddal rendelkező modelleknél elérhető.

## 7.5 Kiegészítő működésmódok

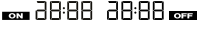
Ez a plusz három kiegészítő funkció mechanikus modelleknél nem elérhető.

Kiegészítő funkció	Kijelzőüzenet	Leírás
Időzítő		A tetőklíma-berendezés a beállított időpontban bekapcsol.
		A tetőklíma-berendezés a beállított időpontban kikapcsol.
		A tetőklíma-berendezés a beállított időpontokban be-, majd újból kikapcsol.
Alvás		Az alvás funkció csökkenti a kompresszor és a ventilátor sebességét, így a kényelmesebb alvás elősegítése érdekében csökkenti a zajszintet.
I Feel		A távirányító méri a helyiség hőmérsékletét, és ezt a mérést 10 min percenként továbbítja a tetőklíma-berendezésnek. A tetőklíma-berendezés ehhez a méréshez igazítja a célértéket.
Lágyindítás		Csak a lágyindítási üzemmóddal rendelkező modelleknél.  A kompresszor indításakor keletkező csúcscsáramot a lágyindítás funkció csökkenti. Ha áramforrásként generátort használ, a generátor nem terhelődik túl.

## 8 Az első használat előtt

### Az üzembe helyezés előtti ellenőrzések

A tetőklíma-berendezés bekapcsolása előtt vegye figyelembe a következőket:

- > Ellenőrizze, hogy a tápfeszültség és a frekvencia megfelel-e az itt megadott értékeknek: *Műszaki adatok* 409. oldal .

- > Biztosítsa, hogy a levegőbeszívó nyílás és a légbefúvók is szabadok legyenek. Mindig tartsa szabadon az összes szellőzőrácsot, ezáltal biztosítva, hogy a tetőklíma-berendezés maximális teljesítménnyel üzemelhessen.

### A távirányító előkészítése

Csak távirányítóval rendelkező modelleknél

- > Helyezze be az elemeket (Elemek cseréje a távirányítóban 400. oldal).

### A pontos idő beállítása

Csak az időzítő móddal rendelkező modellek esetében.

- > Állítsa be az aktuális időt (Az aktuális idő beállítása 397. oldal).

## 9 Üzemeltetés

### 9.1 Tippek a jobb teljesítményhez

A tetőklíma-berendezés teljesítményének optimalizálásához kövesse az alábbi tippeket:

- A jármű hőszigetelésén a hézagok szigetelésével, illetve az ablakok hővisszaverő árnyékolókkal vagy függönyökkel való eltakarásával javíthat.
- Válasszon megfelelő hőmérsékletet és ventilátorfokozatot.
- Átgondoltan igazítsa be a légbefúvókat.
- Ügyeljen arra, hogy a fúvókákat és a levegőbeszívó nyílásokat ne takarják le kendők, papírok vagy más tárgyak.

Csak mechanikus modellek esetében

- Ha a jármű hosszú ideig közvetlen napfénynek volt kitéve, működtesse a tetőklíma-berendezést egy ideig Szellőztetés ({{{}}}) üzemmódban lehűzött ablakok mellett, mielőtt Hűtés (☄) üzemmódra váltana.
- Amennyire lehet, Hűtés (☄) üzemmód közben mellőzze az ajtók és ablakok nyitását.

### 9.2 A kezelésre vonatkozó alapvető megjegyzések

A mechanikus modellek három üzemmóddal rendelkeznek:

Üzem mód	Leírás
Kikapcsolva	A tetőklíma-berendezés ki van kapcsolva.
Hűtés	A tetőklíma-berendezés lehűti a belső teret.
Szellőztetés	A tetőklíma-berendezés hűtés nélkül keringeti a levegőt.

A rögzített sebességű és inverteres modellek két üzemmóddal rendelkeznek:

Üzem mód	Leírás
Készenlét	A tetőklíma-berendezés üzemkész és a távirányítóval bekapcsolható. Rendelkezésre állnak a térvilágítások. A távirányító is készenléti állapotban van, de a távirányítót a tetőklíma-berendezéstől függetlenül is bekapcsolhatja.
Bekapcsolva	A tetőklíma-berendezés a belső tér légkondicionálását végzi.

### 9.3 Mechanikus modellek

Az adott információ ebben a fejezetben csak az FJX4233M tetőklíma-berendezés modellre vonatkozik.

### 9.3.1 A tetőklíma-berendezés be- és kikapcsolása

A tetőklíma-berendezés két légkondicionálás üzemmóddal rendelkezik:

- Szellőztetés (🌀) üzemmód
- Hűtés (❄️) mód



**MEGJEGYZÉS** Mielőtt szellőztetés üzemmódról hűtés üzemmódra vagy fordítva váltana, várjon legalább 30 s másodpercet. Ellenkező esetben a kapcsolási áram kiégetheti a biztosítékot.

Mindegyik üzemmód három beállítással rendelkezik:

- .: Alacsony
  - ..: Közepes
  - ...: Magas
- > A bekapcsoláshoz fordítsa a ⏻ gombot a Szellőztetés (🌀) vagy a Hűtés (❄️) üzemmód állásba, és válassza ki a kívánt beállítást.
- ✓ A tetőklíma-berendezés bekapcsolás és a kikapcsolás előtt beállított értékekkel üzemel.
- > Kikapcsoláshoz fordítsa a ⏻ gombot a 0 állásba.

### 9.3.2 A hőmérséklet beállítása

- > Fordítsa a 🔄 gombot a kívánt pozícióba. A gomb elforgatása az óramutató járásával megegyező irányban hűvösebb hőmérsékletet jelent.
- ✓ A tetőklíma-berendezésen beállításra kerül a hőmérséklet.

## 9.4 Rögzített sebességű és inverter modellek

Az ebben a fejezetben megadott információk a rögzített sebességű és inverteres modellekre vonatkoznak.

### 9.4.1 A távirányítóval

A távirányító használatakor vegye figyelembe a következő tanácsokat:

- A távirányítót irányítsa a vezérlőpanel IR-vevőjére.
  - Amikor megnyom egy gombot, a megfelelő beállítások és értékek közvetlenül a tetőklíma-berendezéshez kerülnek továbbításra.
  - A tetőklíma-berendezés az adatok fogadását hangjelzéssel nyugtázza.
  - Az értékek gyorsabban nőnek vagy csökkennek, ha nyomva tartja a + vagy – gombot.
  - Készenléti üzemmódban a távirányító kijelzője szintén inaktív. A távirányítót a tetőklíma-berendezéstől függetlenül készenléti állapotba kapcsolhatja.
- > Ha csak a távirányítót szeretné készenléti állapotba kapcsolni vagy készenléti állapotból bekapcsolni, nyomja meg a 🔄 gombot, miközben nem a vezérlőpanel IR-vevőjére mutat.

### 9.4.2 A tetőklíma-berendezés bekapcsolása és készenléti állapotba kapcsolása



#### MEGJEGYZÉS

- Amikor a tetőklíma-berendezést bekapcsolják, az az előzőleg beállított értékeknek megfelelően fog üzemelni.
  - A tetőklíma-berendezés csak az áramellátás megszakításával kapcsolható ki.
- > A tetőklíma-berendezés bekapcsolásához vagy készenléti állapotba kapcsolásához nyomja meg a távirányítón lévő 🔄 gombot vagy a vezérlőpanelen lévő 🔄 gombot.

### 9.4.3 A klímamód kiválasztása

- > A MODE gomb használatával válassza ki a kívánt légkondicionálási üzemmódot (lásd: Légkondicionálási üzemmódok 393. oldal).
- ✓ A tetőklima-berendezés hangjelzéssel nyugtázza az értékek fogadását. A tetőklima-berendezés a kiválasztott légkondicionálási módba kapcsol.

### 9.4.4 Ventilátor fordulatszám kézi kiválasztása

Az Automatikus (A) és a Páramentesítés (Δ) üzemmód kivételével minden üzemmódban kézzel is kiválasztható a ventilátor fordulatszáma.

Kijelzőüzenet	Leírás
	Alacsony ventilátorfokozat
	Közepes ventilátorfokozat
	Magas ventilátorfokozat.
	Turbó ventilátorfokozat.
	Automatikus üzemmód (a ventilátor sebessége a környezeti hőmérséklet alapján kerül beállításra).

- > A kívánt ventilátor fordulatszám kiválasztásához nyomja meg a távirányító (Ⓢ) gombját vagy a vezérlőpanel (Ⓢ) gombját.
- ✓ A tetőklima-berendezés hangjelzéssel nyugtázza az értékek fogadását.

Beállításra kerül a ventilátor új sebessége.

### 9.4.5 A hőmérséklet beállítása

Az Automatikus (A), a Hűtés (\*), a Fűtés (☼) és a Páramentesítés (Δ) üzemmódban 16 °C és 31 °C közötti hőmérsékletet adhat meg.

- > A távirányító + vagy – gombjával állítsa be a kívánt hőmérsékletet.
- ✓ A tetőklima-berendezés egy magas hanggal nyugtázza az értékek fogadását. A tetőklima-berendezésen beállításra kerül a hőmérséklet.

### 9.4.6 Az aktuális idő beállítása

A távirányítónak az időzítő programozásához szüksége van a pontos időre. Az idő megjelenik a távirányító kijelzőjén.

1. Az idő beállítás módba történő belépéshez nyomja meg és tartsa lenyomva a (Ⓢ) gombot.
- ✓ Az idő a távirányító kijelzőjén villogva jelenik meg.
2. A + vagy a – gombbal állítsa be az aktuális időt. Az idő értékének gyorsabb növeléséhez vagy csökkentéséhez tartsa nyomva a + vagy – gombot 2 s-nél hosszabb ideig.
3. Nyomja meg a **SET** gombot az időérték megerősítéséhez.

### 9.4.7 Az időzítő programozása



Az időzítővel tetszőleges időszakot állíthat be a légkondicionáláshoz. Megadhatja a bekapcsolási időt, a bekapcsolás-készenléti időt vagy mindkét értéket.

Az időzítő funkciót a távirányítóval lehet beállítani.





**MEGJEGYZÉS** Ha az időzítő beállítása közben 15 s -ig egyetlen gombot sem nyom meg a távirányítón, a távirányító visszatér a kezdeti üzemmódjába.

### A bekapcsolási időzítő beállítása

1. Válassza ki a kívánt légkondicionálási üzemmódot, és állítsa be az összes kívánt értéket (például a hőmérsékletet).
2. Szükség esetén kapcsolja a tetőklíma-berendezést készenléti állapotba.  
A bekapcsolási időzítő csak akkor állítható be, amikor a tetőklíma-berendezés **készenléti** üzemmódban van.
3. Nyomja meg egyszer a  gombot.  
✓ A távirányító kijelzőjén villog a  szimbólum.
4. A + vagy – gombbal állítsa be azt az időpontot, amikor a tetőklíma-berendezésnek be kell kapcsolnia.
5. Nyomja meg a  gombot.



Megtörtént a bekapcsolási időzítő beállítása. A tetőklíma-berendezés a kiválasztott beállításoknak megfelelően, a meghatározott időpontban bekapcsol.

### A készenlétkapcsolási időzítő beállítása

1. Szükség esetén kapcsolja be a tetőklíma-berendezést.  
A készenlétkapcsolási időzítő csak akkor állítható be, ha a tetőklíma-berendezés **be** van kapcsolva.
2. Nyomja meg kétszer a  gombot.  
✓ A távirányító kijelzőjén villog a  szimbólum.
3. A + vagy – gombbal állítsa be azt az időpontot, amikor a tetőklíma-berendezés készenléti állapotba kapcsol.
4. Nyomja meg a  gombot.

Megtörtént a készenléti állapotba kapcsolás időzítőjének beállítása. A tetőklíma-berendezés a megadott időpontban készenléti állapotba kapcsol.

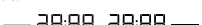
### A bekapcsolási időzítő és a készenlétkapcsolási időzítő beállítása

1. Válassza ki a kívánt légkondicionálás üzemmódot és az összes szükséges értéket (például a hőmérsékletet).
2. Nyomja meg háromszor a  gombot.  
✓ A távirányító kijelzőjén megjelenik a  szimbólum. A BE szimbólum villog.
3. A + vagy – gombbal állítsa be azt az időpontot, amikor a tetőklíma-berendezésnek be kell kapcsolnia.
4. Nyomja meg a  gombot.  
✓ Az **OFF** szimbólum villog.
5. A + vagy – gombbal állítsa be azt az időpontot, amikor a tetőklíma-berendezés készenléti állapotba kapcsol.
6. Nyomja meg a  gombot.  
✓ Megtörtént a bekapcsolási és a készenléti állapotba kapcsolási idők beállítása. A tetőklíma-berendezés a megadott időtartamon belül fog üzemelni.

### Az időzítő kikapcsolása







- > Az előre beállított időzítés **visszavonásához** nyomja meg egyszer a  gombot.
- ✓ Eltűnik a  szimbólum. Az előre beállított értékek elvetésre kerülnek.

## 9.4.8 Az alvás funkció beállítása

Az alvás funkció csak a Hűtés (❄️) vagy a Fűtés (🔥) üzemmódban érhető el.

A könnyebb alváshoz a zajszint csökkentése érdekében az alvás funkció a ventilátor fordulatszámát alacsonyabb szintre korlátozza.

**Csak inverteres modellek esetében:** Az alvás funkció a kompresszor fordulatszámát is korlátozza.

- > Az alvás funkció aktiválásához a következőképpen járjon el:
  - a) Állítsa be a kívánt hőmérsékletet (A hőmérséklet beállítása 397. oldal).
  - b) Nyomja meg a  gombot a távirányítón vagy a  gombot a kezelőpanelen.
- ✓ Megjelenik a  szimbólum a távirányító kijelzőjén. Aktiválta az alvás funkciót.
- > Az alvás funkció kikapcsolásához nyomja meg a  vagy a  gombot a távirányítón vagy a  gombot a vezérlőpanelen.
- ✓ A  szimbólum eltűnik a távirányító kijelzőjéről. Az alvás funkció ki van kapcsolva.

### 9.4.9 Az I feel funkció aktiválása

Ennél a funkciónál a távirányító méri a beltéri hőmérsékletet és 10 percenként elküldi a mérési értéket a tetőklíma-berendezésnek. A tetőklíma-berendezés ehhez a méréshez igazítja a célértéket. Az I feel funkció csak akkor aktív, ha a hőmérséklet +18 °C és +29 °C közötti tartományban van.

A távirányítót ne helyezze a beltér olyan tartományába, amely lényegesen melegebb vagy hidegebb az átlagos beltéri hőmérsékletnél. Ne tegye ki például közvetlen napsugárzásnak, vagy ne helyezze a tetőklíma-berendezés elé.

Ha a hőmérséklet +29 °C fölé emelkedik vagy +18 °C alá csökken, az I feel funkció kikapcsol. A kijelzőn háromszor felvillan a  szimbólum, majd kikapcsol.

1. Nyomja meg a gombot.
- ✓ Be van kapcsolva az I feel funkció.

A  szimbólum jelenik meg a kijelzőn.

2. Helyezze el a távirányítót úgy, hogy az a vezérlőpanel infravörös vevőjére mutasson. Ellenkező esetben az értékek nem továbbíthatók a tetőklíma-berendezéshez.

### 9.4.10 A térvilágítások kezelése









#### FIGYELMEZTETÉS! Sérülés kockázata

A törvény értelmében tilos a külső világítások használata a jármű vezetése közben.

A távirányítón lévő  gomb akkor is aktív, ha a távirányító ki van kapcsolva.

#### Csak az ADB világítással ellátott modellek esetében:

- > A belső világítás be- vagy kikapcsolásához nyomja meg a  gombot a távirányítón vagy a vezérlőpanelen.
- ✓ A  szimbólum egyszer felvillan a távirányító kijelzőjén amikor a belső világítás **be** van kapcsolva.
- > A belső világítás fényerejének tompításához a következőképpen járjon el:
  - a) Nyomja meg a távirányítón vagy a vezérlőpanelen a  gombot ehhez: 3 s.
  - b) A távirányító  gombjának megnyomásakor nyomja meg a  gombot a belső világítás fényerejének 50 % és 100 % érték közötti szabályozásához.
  - c) A vezérlőpanel  gombjának megnyomásakor a belső világítás fényereje 50 % és 100 % közötti tartományban váltakozik. Ha elérte a kívánt fényerőt, engedje fel a  gombot.

#### Csak inverteres modellek esetében:

- > A külső világítások be- vagy kikapcsolásához nyomja meg a  gombot a vezérlőpanelen.

## 9.4.11 Elemek cseréje a távirányítóban



**MEGJEGYZÉS** A távirányító kijelzője még akkor is világíthat, ha kezdnek lemerülni az elemek. Ha a távirányító alacsony elem elemfeszültséget jelez, cserélje ki az elemeket.

> A képen látható módon cserélje ki az elemeket.

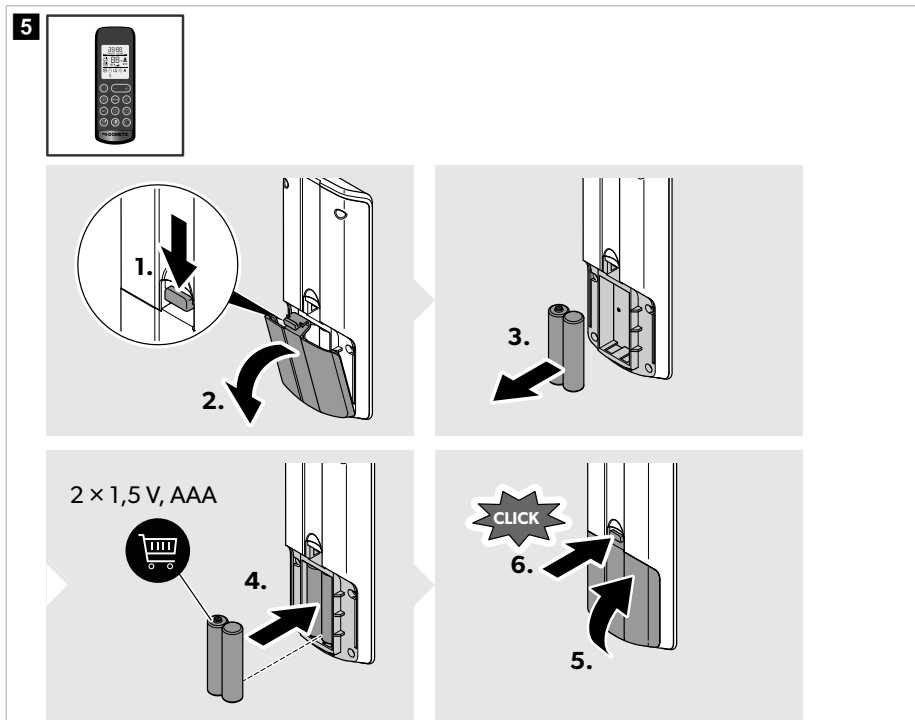

✓ A kijelzőn 5 s másodpercig látható az összes szimbólum.



Védje környezetét! Az akkumulátorok és elemek nem kezelhetők háztartási hulladékként. Adja le a meghibásodott akkumulátorokat vagy elhasznált elemeket a kereskedőnél vagy egy gyűjtőhelyen.

## 9.5 A járművön belüli levegőellátás szabályozása

A légáram a mennyezettel párhuzamosra vagy a padló felé irányítható.

- > A levegő fűvókákban található lemezek külön elfordíthatók a szükséges irányokba.

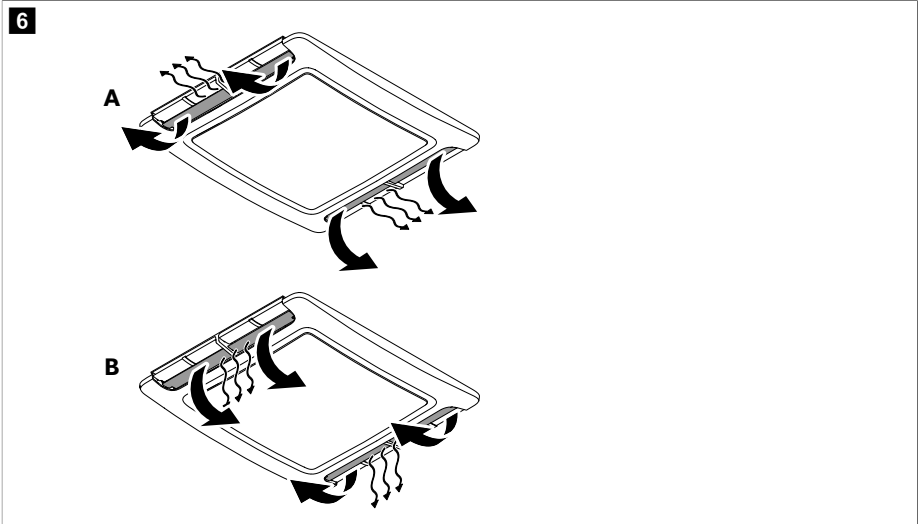

## 10 A tetőklíma-berendezés tisztítása



### FIGYELEM! Károsodás veszélye

- > A leolvasztás, vagy a tisztítás meggyorsítása érdekében ne használjon más módszereket, mint amelyeket a gyártó javasol.
  - > Ne tisztítsa a tetőklíma-berendezést nagynyomású tisztítóval. A behatoló víz a tetőklíma-berendezés meghibásodását okozhatja.
  - > Ne használjon éles vagy kemény tárgyakat vagy tisztítóeszközöket a tisztításhoz, mivel azok a tetőklíma-berendezés sérülését okozhatják.
  - > Ne használjon benzint, gázolajat vagy oldószereket.
1. Rendszeresen távolítsa el a leveleket és egyéb szennyeződések a tetőklíma-berendezés levegőbeszívó nyílásaiból és a szellőzőrácsaiból. A művelet során ne károsítsa a szellőzőrácsokat.



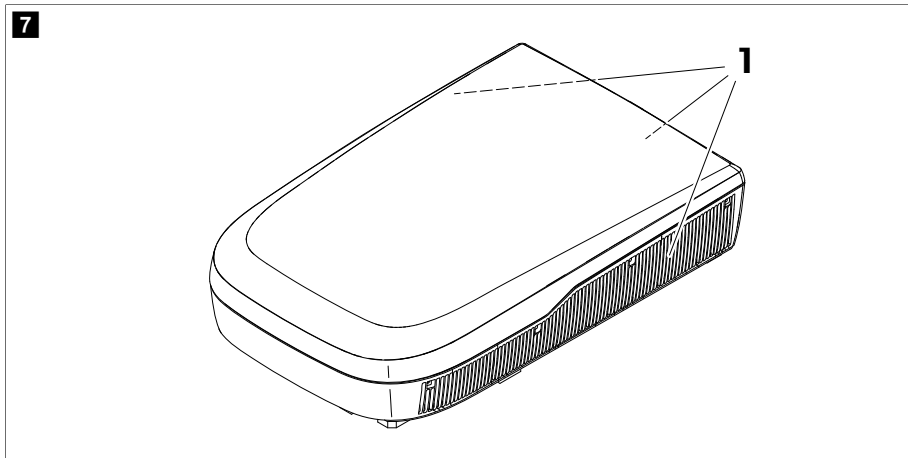

2. Időnként nedves kendővel tisztítsa meg a tetőegység házát és a levegőelosztó dobozt. Csak kímélő tisztítószer vizes odatát használja.
3. **Csak távirányítóval rendelkező modelleknél:** Alkalmanként tisztítsa meg a távirányítót enyhén nedves kendővel. Tisztítsa meg a kijelzőt szemüveg tisztító kendővel.
4. **Csak a levegőelosztó dobozzal rendelkező modellek esetében:** Időnként tisztítsa meg a levegőelosztó doboz kijelzőjét langyos szappanos vízzel készült kímélő oldattal. A kijelző képernyője akril, és néhány szokványos háztartási vegyszer, például a vegyi tisztítószer, ablaktisztítók, alkohol, bizonyos tenzidek, szerves oldószerek és lágyítószer károsíthatják ezt.

## 11 Karbantartás



### FIGYELMEZTETÉS! Sérülés kockázata

Az itt leírtaktól eltérő karbantartási munkákat csak a hűtőközegek és klímaberendezések kezelését és a vonatkozó előírásokat ismerő szakemberek végezhetik.

**Időköz**

Rendszeresen

**Ellenőrzés/karbantartás**

Ellenőrizze, hogy a tetőklima-berendezés oldalain található kondenzvíz-elvezető csatornák (1) tiszták-e, és hogy a kondenzvíz el tud-e folyni.

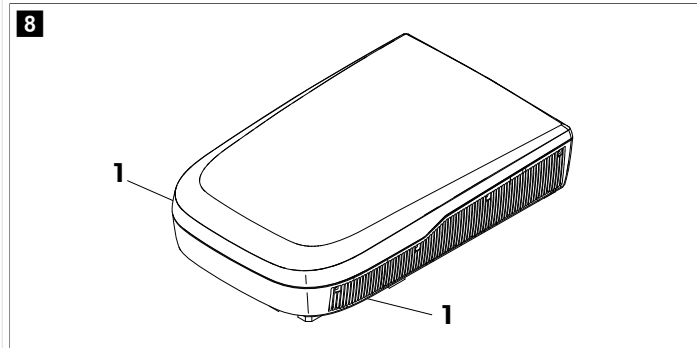

**Időköz**





Rendszeresen

(csak mechanikus modellek esetében)

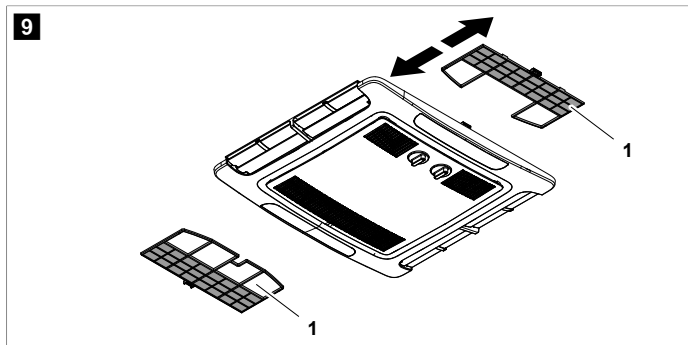
**Ellenőrzés/karbantartás**

Tisztítsa meg a levegőelosztó doboz szűrőjét.



1. Távolítsa el a szűrőket (1. számú elem itt:  . ábra 9 404. oldal).
2. Tisztítószeres oldattal tisztítsa meg a szűrőket, és hagyja megszáradni ezeket.
3. Csúsztassa vissza a száraz szűrőket (  . ábra 9 404. oldal ). Ha a szűrő meghajlott, távolítsa el a szellőzőrácsot (  . ábra 10 404. oldal ), és nyomja felfelé a szűrő elejét, miközben visszacsúsztatja azt a helyére (  . ábra 11 404. oldal ).

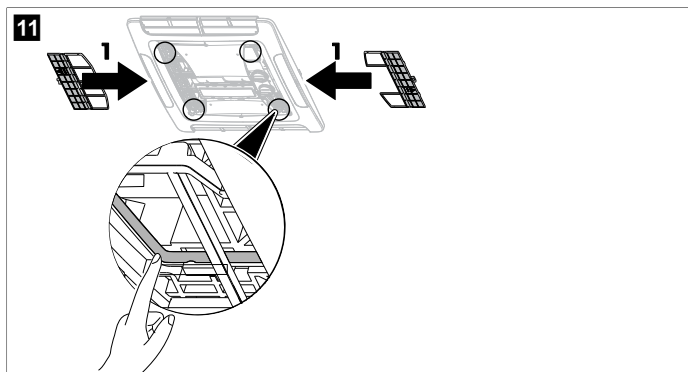
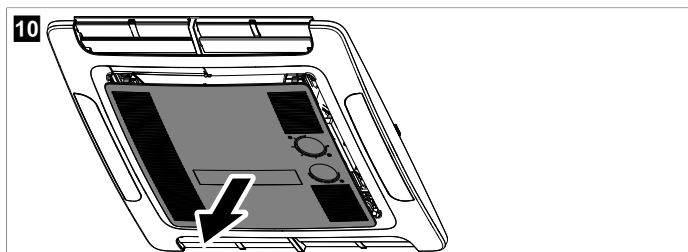

## Időköz





Rendszeresen

(csak rögzített sebességű és inverteres modellek esetében)

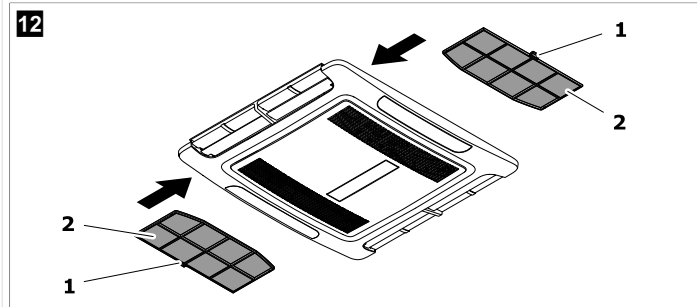
## Ellenőrzés/karbantartás

Tisztítsa meg a levegőelosztó doboz szűrőjét.



1. Illesszen egy lapos fejű csavarhúzóat a fogantyúba (1. számú elem itt:  . ábra 12 405. oldal), így kisse ki tudja húzni a szűrőket (2. számú elem itt:  . ábra 12 405. oldal).
2. Kézzel távolítsa el a szűrőket.
3. Tisztítószerez oldattal tisztítsa meg a szűrőket, és hagyja megszáradni ezeket.
4. Csúsztassa vissza a száraz szűrőket (  . ábra 12 405. oldal). Ha a szűrő meghajlott, távolítsa el a szellőzőrácsot (  . ábra 13 405. oldal), és nyomja felfelé a szűrő elejét, miközben visszacsúsztatja azt a helyére (  . ábra 14 405. oldal).

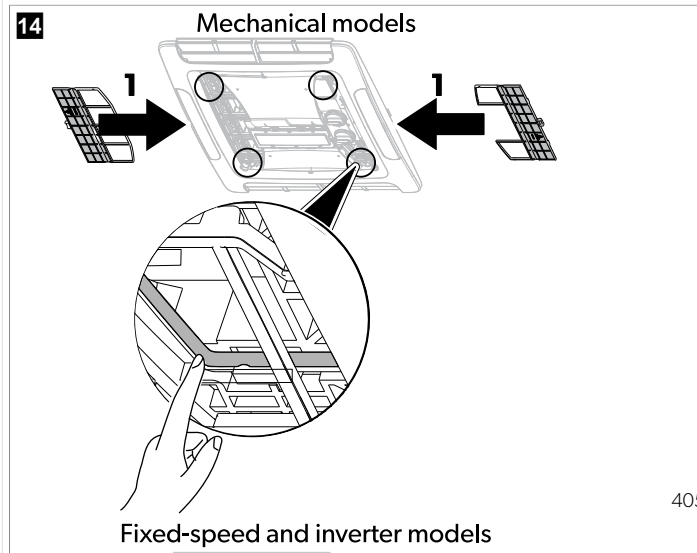
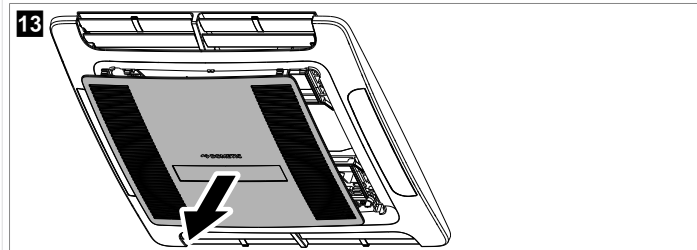

Időköz	Ellenőrzés/karbantartás
Évente egyszer	<ul style="list-style-type: none"> <li>• Egy erre specializálódott vállalattal végeztesse el a tetőklíma-berendezés hőcserélőjének karbantartását.</li> <li>• Ellenőrizze a tetőklíma-berendezés és a jármű teteje közötti tömítések repedéseit és más sérüléseit.</li> <li>• Ellenőrizze, hogy a rögzítőcsavarok a megfelelő nyomatékkal vannak-e meghúzva (2,5 Nm <math>\pm</math> 0,3 Nm), és szükség esetén állítsa be ezeket.</li> </ul>

## 12 Hibaelhárítás

Hiba	Lehetséges ok	Megoldási javaslat
Nem jó a hűtés	A tetőklíma-berendezés nem hűtésre van állítva.	Állítsa át hűtésre a tetőklíma-berendezést.
	A környezeti hőmérséklet 52 °C felett van.	A tetőklíma-berendezést csak 52 °C alatti környezeti hőmérsékletekhez tervezték.
	A beállított hőmérséklet magasabb, mint a beltéri hőmérséklet.	Válasszon alacsonyabb hőmérsékletet.
	A környezeti hőmérséklet 16 °C alatt van.	A tetőklíma-berendezést kizárólag 16 °C feletti környezeti hőmérsékleteken történő hűtésre tervezték.
	A hőmérséklet-érzékelők egyike meghibásodott.	Vegye fel a kapcsolatot egy hivatalos szervizzel, vagy a Dometic vállalattal.
	A párologtatóventilátor megsérült.	Vegye fel a kapcsolatot egy hivatalos szervizzel, vagy a Dometic vállalattal.
	A kondenzátorventilátor megsérült.	Vegye fel a kapcsolatot egy hivatalos szervizzel, vagy a Dometic vállalattal.
<b>Csak fűtési móddal rendelkező modelleknél:</b> Nem jó a fűtés	A tetőklíma-berendezés nem fűtésre van állítva.	Állítsa át fűtésre a tetőklíma-berendezést.
	A környezeti hőmérséklet -2 °C alatt van.	A tetőklíma-berendezést kizárólag -2 °C feletti környezeti hőmérsékletekhez tervezték.
	A beállított hőmérséklet alacsonyabb, mint a beltéri hőmérséklet.	Válasszon magasabb hőmérsékletet.
	A hőmérséklet-érzékelők egyike meghibásodott.	Vegye fel a kapcsolatot egy hivatalos szervizzel, vagy a Dometic vállalattal.
	A párologtatóventilátor megsérült.	Vegye fel a kapcsolatot egy hivatalos szervizzel, vagy a Dometic vállalattal.
Alacsony levegő teljesítmény	A levegőbeszívó nyílások el vannak tömördve vagy torlaszolva.	Távolítsa el a tetőklíma-berendezés szellőzőnyílásainál esetlegesen előforduló leveleket és más szennyeződések.
	A ventilátor meghibásodott.	Vegye fel a kapcsolatot egy hivatalos szervizzel, vagy a Dometic vállalattal.

Hiba	Lehetséges ok	Megoldási javaslat
Víz jut be a járműbe.	A kondenzvíz leeresztőnyílásai eldugultak.	Tisztítsa meg a kondenzvíz leeresztőnyílásait.
	A tömítések megsérültek.	Vegye fel a kapcsolatot egy hivatalos szervizzel, vagy a Dometic vállalattal.
A tetőklima-berendezés nem kapcsol be.	Nincs csatlakoztatva az áramellátás.	Ellenőrizze az áramellátást.
	A feszültség túl alacsony (< 200 V).	A kempingezőhelyen lévő áramellátás nem elegendő.
	A feszültségátalakító meghibásodott.	Vegye fel a kapcsolatot egy hivatalos szervizzel, vagy a Dometic vállalattal.
	A hőmérséklet-érzékelők egyike meghibásodott.	Vegye fel a kapcsolatot egy hivatalos szervizzel, vagy a Dometic vállalattal.
	Túl kicsi az áramellátás elektromos biztosítója.	<ul style="list-style-type: none"> <li>&gt; A kempingezőhelyen lévő áramellátás túlterhelt. Ellenőrizze a kempingezőhelyen lévő áramellátást.</li> <li>&gt; Ha lehetséges, csévélje le a tápkábelt a dobról.</li> <li>&gt; Csökkentse az aktív elektromos fogyasztók számát a járműben.</li> <li>&gt; A kempingezőhelyen lévő elektromos védelem nem elegendő. Ellenőrizze a kempingezőhelyen lévő elektromos védelmet.</li> </ul>
A tetőklima-berendezés nem kapcsol ki.	A hőmérséklet-érzékelők egyike meghibásodott.	Vegye fel a kapcsolatot egy hivatalos szervizzel, vagy a Dometic vállalattal.
	Túl kicsi az áramellátás elektromos biztosítója.	Vegye fel a kapcsolatot egy hivatalos szervizzel, vagy a Dometic vállalattal.
<b>Csak rögzített sebességű és inverteres modellek esetében:</b> A tetőklima-berendezés folyamatosan kikapcsol.	A jegesedésérzékelő bekapcsol.	Túl alacsony a kültéri hőmérséklet, vagy az összes levegő fűvóka zárva van.
A kijelzőn az alábbi jelenik meg: P0	Túl magas hőmérséklet vagy túláram az IPM modulon	Vegye fel a kapcsolatot egy hivatalos szervizzel, vagy a Dometic vállalattal.
A kijelzőn az alábbi jelenik meg: P1	Túl alacsony feszültség elleni védelem	A kempingezőhely vezetőségével egyeztetve ellenőrizze, hogy a kempingezőhelyen biztosított feszültség elegendő-e.
A kijelzőn az alábbi jelenik meg: P2	Egység váltakozó áramú túláramvédelme	Vegye fel a kapcsolatot egy hivatalos szervizzel, vagy a Dometic vállalattal.
A kijelzőn az alábbi jelenik meg: P4	Kifűvőcső túlmelegedés elleni védelme	Vegye fel a kapcsolatot egy hivatalos szervizzel, vagy a Dometic vállalattal.
A kijelzőn az alábbi jelenik meg: P5	Párolगतótekercs védelem (hűtés üzemmód)	Vegye fel a kapcsolatot egy hivatalos szervizzel, vagy a Dometic vállalattal.
A kijelzőn az alábbi jelenik meg: P6	Kondenzátor-tekercs védelem (hűtés üzemmód)	Vegye fel a kapcsolatot egy hivatalos szervizzel, vagy a Dometic vállalattal.

Hiba	Lehetséges ok	Megoldási javaslat
A kijelzőn az alábbi jelenik meg: P7	Párolgatótekerecs-védelem (fűtés üzemmód)	Vegye fel a kapcsolatot egy hivatalos szervizzel, vagy a Dometic vállalattal.
A kijelzőn az alábbi jelenik meg: P9	A kompresszor hajtása rendellenes vagy a kompresszor nem indul el	Vegye fel a kapcsolatot egy hivatalos szervizzel, vagy a Dometic vállalattal.
A kijelzőn az alábbi jelenik meg: E0	Kommunikációs hiba	Vegye fel a kapcsolatot egy hivatalos szervizzel, vagy a Dometic vállalattal.
A kijelzőn az alábbi jelenik meg: E1	Helyiség hőmérséklet-érzékelő hiba	Vegye fel a kapcsolatot egy hivatalos szervizzel, vagy a Dometic vállalattal.
A kijelzőn az alábbi jelenik meg: E2	A párolgatótekerecs hőmérséklet-érzékelő hiba	Vegye fel a kapcsolatot egy hivatalos szervizzel, vagy a Dometic vállalattal.
A kijelzőn az alábbi jelenik meg: E3	A kondenzátor tekerecs hőmérséklet-érzékelő hiba	Vegye fel a kapcsolatot egy hivatalos szervizzel, vagy a Dometic vállalattal.
A kijelzőn az alábbi jelenik meg: E7	Kültéri hőmérséklet-érzékelő hiba	Vegye fel a kapcsolatot egy hivatalos szervizzel, vagy a Dometic vállalattal.
A kijelzőn az alábbi jelenik meg: E8	Kífúvócső-hőmérsékletérzékelő hiba	Vegye fel a kapcsolatot egy hivatalos szervizzel, vagy a Dometic vállalattal.
A kijelzőn az alábbi jelenik meg: E9	Kompresszor hajtás vagy IPM modul hiba	A kempingezőhely vezetőségével egyeztetve ellenőrizze, hogy a kempingezőhelyen biztosított feszültség elegendő-e.
A kijelzőn az alábbi jelenik meg: EA	Áramérzékelő hiba	Vegye fel a kapcsolatot egy hivatalos szervizzel, vagy a Dometic vállalattal.
A kijelzőn az alábbi jelenik meg: EE	Kültéri EEPROM hiba	Vegye fel a kapcsolatot egy hivatalos szervizzel, vagy a Dometic vállalattal.
A kijelzőn az alábbi jelenik meg: EL	LIN-BUS/CI-BUS kommunikációs hiba	Vegye fel a kapcsolatot egy hivatalos szervizzel, vagy a Dometic vállalattal.

## 13 Ártalmatlanítás



A csomagolóanyagot lehetőség szerint a megfelelő szelektív hulladékgyűjtő tartályokba kell helyezni. A termékre vonatkozó ártalmatlanítási előírásokról tájékozódjon a legközelebbi újrahasznosító központban, vagy szakkereskedőjénél.



Védje környezetét! Az akkumulátorok és elemek nem kezelhetők háztartási hulladékként. Adja le a meghibásodott akkumulátorokat vagy elhasznált elemeket a kereskedőnél vagy egy gyűjtőhelyen.

## 14 Garancia

A termékre a törvény szerinti garancia-időszak érvényes. Amennyiben a termék meghibásodott, lépjen kapcsolatba a gyártó helyi képviselőjével (lásd: [dometic.com/dealer](http://dometic.com/dealer)) vagy a kereskedővel.

A javításhoz, illetve a garancia-adminisztrációhoz a következő dokumentumokat kell mellékelnie a termék beküldésekor:

- A számla vásárlási dátummal rendelkező másolatát
- A reklamáció okát vagy a hibát tartalmazó leírást

Vegye figyelembe, hogy az önkezü javítás vagy a nem szakszerű javítás biztonsági következményekkel járhat, és érvénytelenítheti a garanciát.

## 15 Műszaki adatok

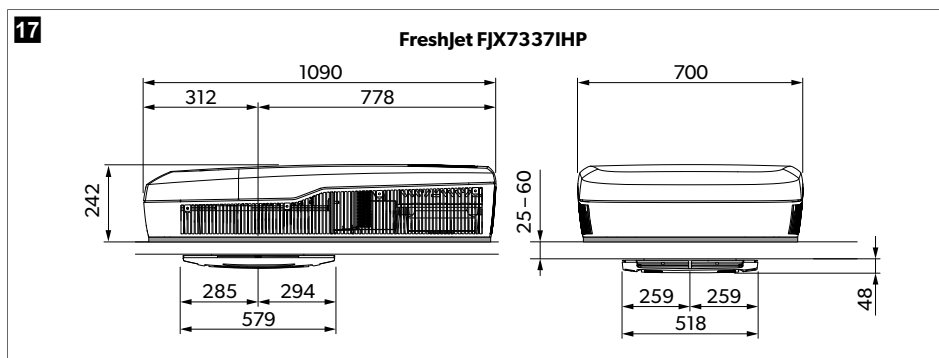
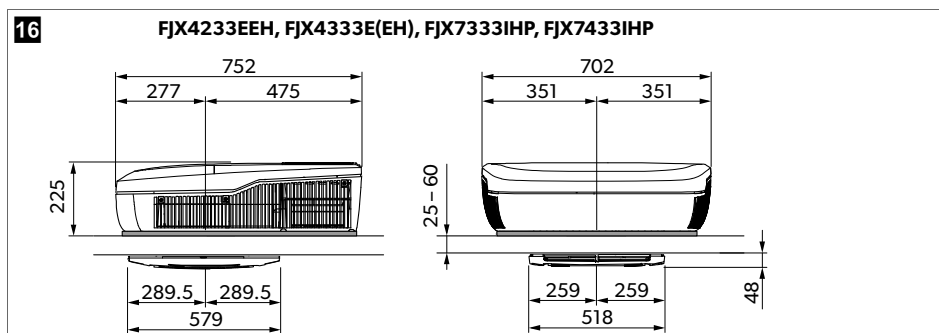
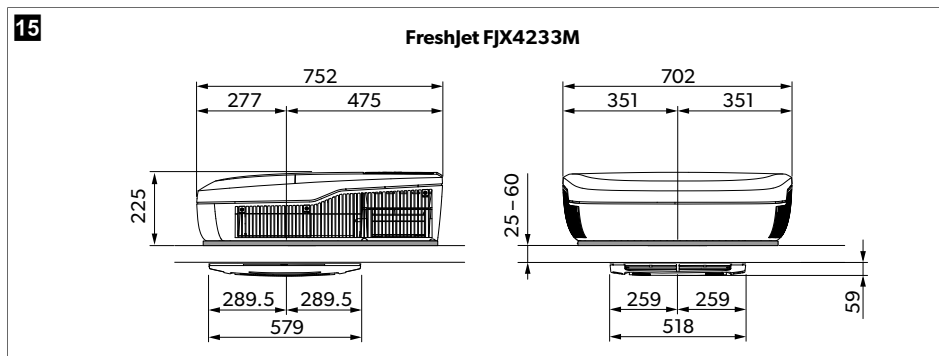



**18**

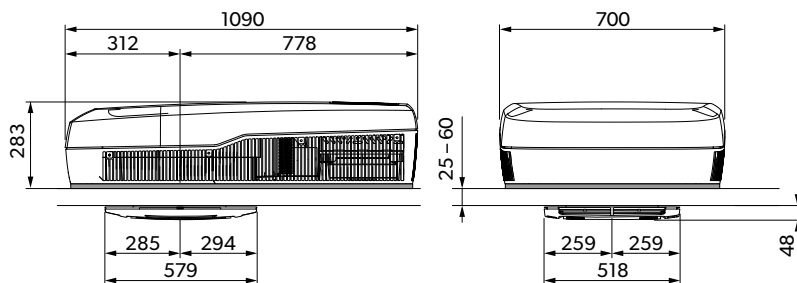

**FreshJet FJX7457IHP**





Ez a termék fluor tartalmú üvegházhatású gázokat tartalmaz.





A hűtőegység hermetikusan le van zárva.

A Dometic (Zhuhai) Technology Co., Ltd. ezúton kijelenti, hogy a FJX4233M, FJX4233EEH, FJX4333EEH, FJX4333E, FJX7333IHP, FJX7433IHP, FJX7337IHP, FJX7457IHP típusú rádióberendezés megfelel a 2014/53/EU irányelvnek. Az EU megfelelőségi nyilatkozat teljes szövege a következő honlapon érhető el: [documents.dometic.com](http://documents.dometic.com)

	<b>FreshJet FJX4233M</b>
Hűtőteljesítmény az ISO 5151 szabvány szerint	1500 W
Váltakozó áramú bemeneti feszültség	220 V ... 240 V / 50 Hz
Névleges hűtési áramerősség	3,1 A
Szükséges biztosíték	Min. 4 A, max. 16 A
Üzemi hőmérséklet-tartomány	-2 °C ... 52 °C
Hűtőközeg	R410a
Hűtőközeg mennyisége	380 g
CO <sub>2</sub> egyenérték	0,793 t
Üvegház-potenciál (GWP)	2088
Védelmi osztály (tetőegység)	IPX4
Zajszint (legmagasabb ventilátor-beállítás)	< 70 dB(A)
Frekvencia	2,4 GHz
Maximális rádiófrekvenciás teljesítmény	19,14 dBm
Javasolt max. járműhossz (szigetelt falakkal)	≤ 5 m
Méretetek (H x Sz x Ma)	 . ábra <b>15</b> 409. oldal
Súly	< 30 kg
Vizsgálat/tanúsítvány	 

	<b>FreshJet FJX4233EEH</b>	<b>FreshJet FJX4333EEH</b>	<b>FreshJet FJX4333E</b>
Hűtőtéljesítmény az ISO 5151 szabvány szerint	1700 W	2200 W	2200 W
Fűtőtéljesítmény az ISO 5151 szabvány szerint	800 W	1000 W	-
Váltakozó áramú bemeneti feszültség	220 V ... 240 V / 50 Hz		
Névleges hűtési áramerősség	3,4 A	4,6 A	4,6 A
Névleges fűtési áramerősség	3,7 A	4,4 A	-
Szükséges biztosíték	Min. 4 A , max. 16 A	Min. 5 A , max. 16 A	Min. 5 A , max. 16 A
Üzemi hőmérséklet-tartomány	- 2 °C ... 52 °C		
Hűtőközeg	R32		
Hűtőközeg mennyisége	320 g	360 g	360 g
CO <sub>2</sub> egyenérték	0,216 t	0,243 t	0,243 t
Üvegház-potenciál (GWP)	675		
Védelmi osztály (tetőegység)	IPX4		
Zajszint (legmagasabb ventilátor-beállítás)	< 70 dB(A)		
Frekvencia	2,4 GHz		
Maximális rádiófrekvenciás teljesítmény	19,14 dBm		
Javasolt max. járműhossz (szigetelt falakkal)	≤ 6 m	≤ 7 m	≤ 7 m
Méretek (H x Sz x Ma)	 . ábra 16 409. oldal		
Súly	< 30 kg	< 30 kg	< 30 kg
Vizsgálat/tanúsítvány			

	<b>FreshJet FJX7333IHP</b>	<b>FreshJet FJX7433IHP</b>	<b>FreshJet FJX7337IHP</b>	<b>FreshJet FJX7457IHP</b>
Hűtőtéljesítmény az ISO 5151 szabvány szerint	2200 W	2537 W	3000 W	3500 W
Fűtőtéljesítmény az ISO 5151 szabvány szerint	2000 W	2285 W	2500 W	3000 W
Váltakozó áramú bemeneti feszültség	220 V ... 240 V / 50 Hz ... 60 Hz			
Névleges hűtési áramerősség	< 5,9 A	< 6,9 A	< 7,3 A	< 7,5 A
Névleges fűtési áramerősség	< 3,7 A	< 4,7 A	< 5,9 A	< 6,5 A
Szükséges biztosíték	Min. 6 A , max. 16 A	Min. 8 A , max. 16 A	Min. 8 A , max. 16 A	Min. 8 A , max. 16 A

	<b>FreshJet FJX7333IHP</b>	<b>FreshJet FJX7433IHP</b>	<b>FreshJet FJX7337IHP</b>	<b>FreshJet FJX7457IHP</b>
Üzemi hőmérséklet-tartomány	-2 °C ... 52 °C			
Hűtőközeg	R32			
Hűtőközeg mennyisége	400 g	420 g	480 g	650 g
CO <sub>2</sub> egyenérték	0,270 t	0,284 t	0,324 t	0,439 t
Üvegház-potenciál (GWP)	675			
Védelmi osztály (tetőegység)	IPX4			
Zajszint (legmagasabb ventilátor-beállítás)	< 70 dB(A)			
Frekvencia	2,4 GHz			
Maximális rádiófrekvenciás teljesítmény	19,14 dBm			
Javasolt max. járműhossz (szigetelt falakkal)	≤ 7 m	≤ 7 m	≤ 7 m	> 8 m
Méreték (H x Sz x Ma)	 . ábra <b>16</b> 409. oldal		 . ábra <b>17</b> 409. oldal	 . ábra <b>18</b> 410. oldal
Súly	< 30 kg	< 35 kg	< 35 kg	< 40 kg
Vizsgálat/tanúsítvány				

## Hrvatski

1	Važne napomene.....	413
2	Objašnjenje simbola.....	413
3	Sigurnosne upute.....	414
4	Namjena.....	415
5	Objašnjenje simbola na uređaju.....	415
6	Tehnička ograničenja i uvjeti.....	416
7	Tehnički opis.....	416
8	Prije prve upotrebe.....	421
9	Rad.....	422
10	Čišćenje krovnog klima-uređaja.....	428
11	Održavanje.....	429
12	Uklanjanje smetnji.....	433
13	Odlaganje u otpad.....	435
14	Jamstvo.....	435
15	Tehnički podaci.....	436

## 1 Važne napomene

Pažljivo pročitajte ove upute i poštuje sve upute, smjernice i upozorenja sadržane u ovim uputama kako biste u svakom trenutku osigurali pravilnu instalaciju, uporabu i održavanje proizvoda. Ove upute MORAJU ostati u blizini ovog proizvoda.

Uporabom proizvoda potvrđujete da ste pažljivo pročitali sve upute, smjernice i upozorenja te da razumijete i pristajete poštovati ovdje navedene uvjete i odredbe. Pristajete koristiti se ovim proizvodom samo za predviđenu svrhu i namjenu te u skladu s uputama, smjernicama i upozorenjima navedenima u ovom priručniku za proizvod, kao i u skladu sa svim važećim zakonima i propisima. Ako ne pročitate i ne poštujete ovdje navedene upute i upozorenja, tada to može dovesti do ozljeđivanja vas i drugih osoba, do oštećenja proizvoda ili druge imovine u blizini. Ovaj priručnik za proizvod, uključujući i upute, smjernice i upozorenja, te povezanu dokumentaciju može biti podložan promjenama i ažuriranjima. Za najnovije podatke o proizvodu posjetite [documents.dometic.com](http://documents.dometic.com).

## 2 Objasnjene simbola

Signalna riječ opisuje poruke o sigurnosti i oštećenju imovine, kao i stupanj ili razinu težine potencijalne opasnosti.



### OPASNOST!

Naznačuje opasnu situaciju, koja će, ako se ne izbjegne, rezultirati smrću ili teškim ozljedama.



### UPOZORENJE!

Naznačuje opasnu situaciju, koja bi, ako se ne izbjegne, mogla rezultirati smrću ili teškim ozljedama.



### OPREZ!

Naznačuje opasnu situaciju, koja bi, ako se ne izbjegne, mogla rezultirati lakšim ili umjerenim ozljedama.



### POZOR!

Naznačuje situaciju, koja, ako se ne izbjegne, može rezultirati materijalnom štetom.



**UPUTA** Dodatne informacije za rukovanje proizvodom.

### 3 Sigurnosne upute



#### **UPOZORENJE! Nepoštivanje ovih upozorenja moglo bi dovesti do smrti ili teške ozljede.**

- > **Električni uređaji nisu igračke.** Ovaj uređaj ne smiju koristiti osobe (uključujući djecu) sa smanjenim fizičkim, senzornim ili mentalnim sposobnostima ili osobe s nedovoljnim iskustvom i znanjem osim kad su pod nadzorom ili su dobili upute.
- > Djeca bi trebala biti pod nadzorom kako bi se osiguralo da se neće igrati s uređajem.
- > Ovaj uređaj smiju koristiti djeca od 8 godina i starija te osobe sa smanjenim fizičkim, senzornim ili mentalnim sposobnostima ili osobe s nedovoljnim iskustvom i znanjem ako su pod nadzorom ili ako su dobili upute o sigurnoj upotrebi uređaja te ako razumiju opasnosti koje se pri tome javljaju.
- > Djeca ne smiju provoditi čišćenje bez nadzora.
- > Osobe koje su uključene u rad na krugu rashladnog sredstva ili prekidanje kruga rashladnog sredstva trebale bi imati valjani primjenjivi certifikat odobrenog nadzornog tijela za procjene kojim se dokazuje da su sposobne sigurno rukovati rashladnim sredstvom, i to u skladu s industrijskim specifikacijama za procjene.
- > Održavanje se treba provoditi isključivo prema preporuci proizvođača opreme. Održavanje i popravci prilikom kojih je potrebna pomoć drugih kvalificiranih osoba provodit će se uz nadzor osobe obučene za upotrebu zapaljivih rashladnih sredstava.
- > Popravak uređaja smije provoditi samo kvalificirano osoblje koje dobro poznaje rizike povezane s njima i relevantne propise. Neadekvatni popravci mogu prouzročiti ozbiljne opasnosti. Za uslugu popravka obratite se servisnom centru u svojoj državi (pogledajte [dometic.com/dealer](http://dometic.com/dealer)).
- > Uređaj uvijek isključite iz izvora napajanja kada na njemu radite.
- > Skladištite uređaj u prostoriji bez izvora zapaljenja koji stalno rade (kao što su otvoreni plamen, uključeni plinski uređaj ili uključena električna grijalica).
- > Uređaj nemojte bušiti ni spaljivati.
- > Vodite računa da rashladna sredstva ne moraju sadržavati miris.
- > Uređaj nemojte upotrebljavati u blizini zapaljivih tekućina ili u zatvorenim prostorima.
- > Pobrinite se da u blizini izlaza zraka ne budu uskladišteni ili montirani zapaljivi predmeti. Potrebno je održavati razmak od minimalno 50 cm.
- > Pazite da ventilacijski otvori ne budu blokirani.
- > Nemojte oštetiti kružni tok rashladnog sredstva.
- > Potencijalni izvori zapaljenja ni u kojem se slučaju ne smiju upotrebljavati prilikom potrage za izvorima curenja rashladnog sredstva. Ne smiju se upotrebljavati baklje s halogenidima (ni bilo kakvi drugi detektori s otvorenim plamenom).
- > Krovni klima-uređaj ugrađuje se na vozilo čija je kvadratura veća od 4 m<sup>2</sup>.



#### **OPREZ! Nepoštivanje ovih upozorenja moglo bi dovesti do lakše ili umjerene ozljede.**

- > Nemojte stavljati ruke u izlaze zraka ili umetati strana tijela u uređaj.
- > Nemojte otvarati gornji poklopac uređaja u slučaju požara. Upotrebljavajte odobrena sredstva za gašenje požara. Nemojte koristiti vodu za gašenje požara.
- > **Ako je priključni kabel oštećen, mora ga zamijeniti proizvođač, ovlaštenu servisera ili osobe sličnih kvalifikacija da bi se spriječio ugrožavanje sigurnosti.**
- > U slučaju da uređaj sadrži ionizator, obratite se liječniku ako patite od određene bolesti. Ionizator može proizvoditi male količine ozona (O<sub>3</sub>). Ako patite od bolesti pluća, astme, srčanih bolesti i bolesti dišnog

sustava, ako imate problema s disanjem ili ste osjetljivi na ozon, obratite se liječniku da biste utvrdili možete li sigurno upotrebljavati ovaj uređaj.



#### **POZOR! Opasnost od oštećenja**

- > Nemojte koristiti sredstva za ubrzavanje procesa odleđivanja ili za čišćenje, osim onih koje preporučuje proizvođač.
- > Uređaj je potrebno skladištiti tako da se spriječi pojava mehaničkih oštećenja.
- > Na uređaju nemojte provoditi izmjene ili preinake.
- > Nikada nemojte upotrebljavati automatsku autopraonicu kada je uređaj montiran.
- > Ako se u krugu rashladnog sredstva pojave greške, uređaj mora pregledati i popraviti proizvođač, njegov serviser ili osoblje sa sličnim kvalifikacijama da bi se izbjegla opasnost.

## 4 Namjena

Krovni klima-uređaj namijenjen je isključivo za montažu na krov kamp-kućice ili rekreacijskog vozila da bi se osiguralo grijanje i hlađenje.

Krovni klima-uređaj **nije** prikladan za vlakove, kuće i stanove. Krovni klima-uređaj **nije** prikladan za montažu u građevinskim i poljoprivrednim strojevima ili sličnoj opremi.

Ovaj je proizvod prikladan samo za predviđenu namjenu i primjenu u skladu s ovim uputama.

Ove upute donose informacije neophodne za pravilnu instalaciju i/ili rad proizvoda. Loša instalacija i/ili nepravilno rukovanje ili održavanje rezultirat će nezadovoljavajućim radom uređaja i mogućim kvarom.

Proizvođač ne preuzima nikakvu odgovornost za bilo kakve ozljede ili oštećenja proizvoda koje nastanu kao rezultat:

- nepravilnog sklapanja, montaže ili priključivanja, uključujući i previsok napon
- nepravilnog održavanja ili uporabe nekih drugih rezervnih dijelova osim originalnih rezervnih dijelova koje isporučuje proizvođač
- izmjena na proizvodu bez izričitog dopuštenja proizvođača
- uporabe u svrhe koje nisu opisane u ovim uputama

Dometic pridržava pravo na izmjene izgleda i specifikacija proizvoda.

## 5 Objašnjenje simbola na uređaju



A2L

Pažnja! Materijal s niskom brzinom gorenja.



Pročitajte upute za rukovanje.



Pročitajte servisni priručnik.

## 6 Tehnička ograničenja i uvjeti

Krovni klima-uređaj namijenjen je vozilima s krovovima debljine od 25 mm ... 60 mm. Krovni klima-uređaj radit će na okolnim temperaturama između -2 °C ... 52 °C. Krovni klima-uređaj treba se montirati tako da bude unutar ± 10° od horizontalne ravnine.

## 7 Tehnički opis

Krovni klima-uređaj u unutarnji prostor vozila dovodi hladni ili topli zrak u kojem nema prašine i prljavštine te koji se može odvlažiti.

Uređaj FJX4233M nema funkciju grijanja.

Krovni klima-uređaj može sniziti temperaturu u vozilu do određene razine koja ovisi o vrsti vozila, okolnoj temperaturi i kapacitetu hlađenja krovnog klima-uređaja. Ako je vanjska temperatura niža od 16 °C, krovni klima-uređaj više neće hladiti.

Krovnim klima-uređajem upravlja se s pomoću sljedećih kontrola:

- Upravljačka ploča
- Daljinski upravljač (samo neki modeli, pogledajte Popis modela na stranici 416)

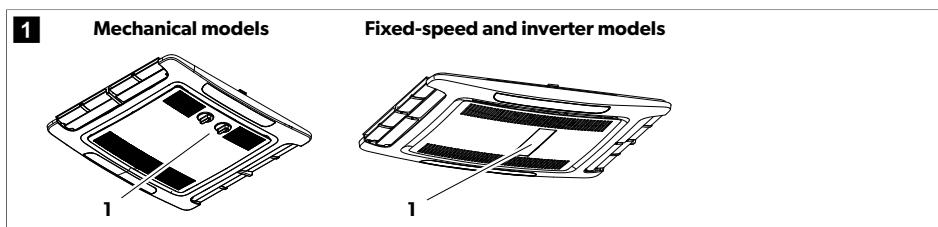

### 7.1 Popis modela

Modeli su podijeljeni na mehaničke modele, modele fiksne brzine i modele s inverterima.

U sljedećoj su tablici prikazane funkcije koje se odnose na određene modele:

● Značajka je dostupna

○ Moguća je nadogradnja na tu značajku

	FJX4233M	FJX4233EEH	FJX4333EEH	FJX4333E	FJX7333IHP	FJX7337IHP
					FJX7433IHP	FJX7457IHP
	Mehanički	Fiksna brzina			Inverter	
Automatski		●	●	●		●
Hlađenje	●	●	●	●		●
Zagrijavanje		●	●	○		●
Ventilacija	●	●	●	●		●
Odvlaživanje		●	●	●		●
Pročišćivač zraka	○	●	●	○		●

	FJX4233M	FJX4233EEH	FJX4333EEH	FJX4333E	FJX7333IHP	FJX7337IHP
					FJX7433IHP	FJX7457IHP
	Mehanički	Fiksna brzina			Inverter	
ADB svjetlo		●	●	○		●
Vanjsko svjetlo						●
Tajmer		●	●	●		●
Sleep		●	●	●		●
Funkcija nježnog pokretanja			●	○		●

## 7.2 Upravljačka ploča

### Upravljačka ploča mehaničkih modela

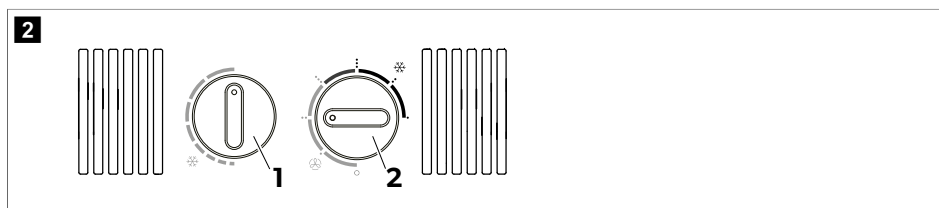





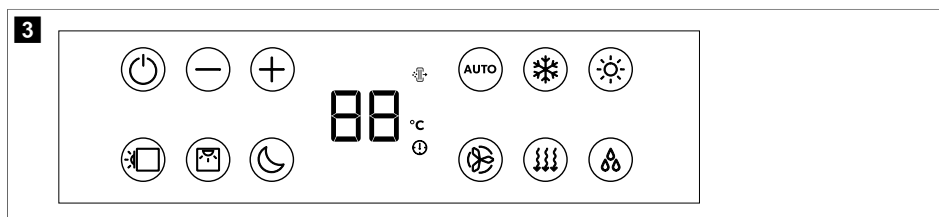









Sklopka	Opis
①	Služi za odabir temperature. Zakrenite u smjeru kazaljke na satu da biste pojačali hlađenje.
②	Služi za uključivanje i isključivanje krovnog klima-uređaja i odabir intenziteta kruženja zraka u načinu rada „Ventilacija“ (☼) ili intenziteta hlađenja u načinu rada „Hlađenje“ (❄️).

### Upravljačka ploča modela fiksne brzine i modela s inverterima



Simbol	Opis
⏻	Uključuje krovni klima-uređaj ili ga prebacuje u stanje pripravnosti.
⊕	Povećava aktualno prikazanu vrijednost.
⊖	Smanjuje aktualno prikazanu vrijednost.



<b>Simbol</b>	<b>Opis</b>
	Služi za uparivanje s Bluetooth/WLAN mrežom kada su obje tipke istovremeno pritisnute.
	Uključuje i isključuje rasvjetu okoline na krovnoj jedinici.
	Uključuje i isključuje rasvjetu okoline na jedinici za raspodjelu zraka.
	Aktivira funkciju „Sleep“ (samo za modele s funkcijom „Sleep“).
	Prikazuje namještenu temperaturu i pokazuje stupanj ventilatora kad je ventilator podešen.
	Znači da je aktivan način rada za pročišćavanje zraka (Air Purifier).
	Prikazuje temperaturu u stupnjevima Celzija.
	Pokazuje da je tajmer namješten.
	Omogućuje/onemogućuje automatski način rada (samo za modele s automatskim načinom rada).
	Omogućuje/onemogućuje način rada „Hlađenje“ (samo za modele s načinom rada „Hlađenje“).
	Omogućuje/onemogućuje način rada „Grijanje“ (samo za modele s načinom rada „Grijanje“).
	Prilagođava brzinu ventilatora između Niska, Srednja, Visoka, Turbo ili Automatska (što se nakratko prikazuje kao 1, 2, 3, 4 ili AA na zaslonu jedinice za raspodjelu zraka kad se postavka promijeni).
	Omogućuje/onemogućuje način rada „Ventilacija“ (samo za modele s načinom rada „Ventilacija“). Kruži zrak bez grijanja ili hlađenja.
	Omogućuje/onemogućuje način rada „Odvlaživanje“ (samo za modele s načinom rada „Odvlaživanje“).





### 7.3 Daljinski upravljač

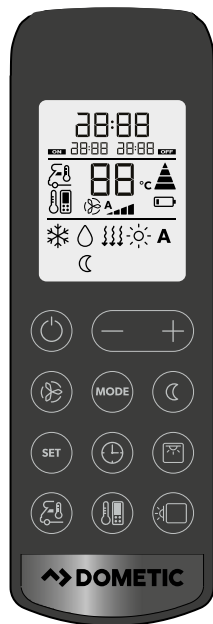











Daljinski je upravljač dostupan samo za neke modele; pogledajte Popis modela na stranici 416.

4



Upravljanje i elementi na zaslonu  sl. 4 na stranici 419:



Tipka	Opis
—	<p><b>Zaslon</b></p> <p>Prikazuje sljedeće:</p> <ul style="list-style-type: none"> <li>• Time</li> <li>• Odabrana sobna temperatura (ciljna vrijednost) u °C</li> <li>• Aktualna sobna temperatura</li> <li>• Način rada klima-uređaja</li> <li>• Brzina ventilatora</li> <li>• Simboli za aktivne dodatne funkcije</li> <li>• Status baterije</li> </ul>
	Uključuje krovni klima-uređaj ili ga prebacuje u stanje pripravnosti.
	Povećava aktualno prikazanu vrijednost.
	Smanjuje aktualno prikazanu vrijednost.
	Služi za odabir brzine ventilatora (Ručni odabir brzine ventilatora na stranici 424).
	Služi za odabir načina klimatizacije (samo za modele s automatskim načinom rada). Prikazuje se odgovarajući simbol.

Tipka	Opis
	Aktivira funkciju „Sleep“ (samo za modele s načinom rada „Sleep“). Prikazuje se simbol  .
	Potvrđuje i sprema postavke.
	Namješta tajmer i sat.
	Uključuje i isključuje rasvjetu okoline na jedinici za raspodjelu zraka.
	Pritisnite jednom da bi se prikazala trenutna unutarnja temperatura. Prikazuje se simbol  Pritisnite dvaput da bi se prikazala postavljena temperatura.
	Služi za aktivaciju funkcije „I feel“. Prikazuje se simbol  Svakih 10 min funkcija „I feel“ prilagođava ciljnu temperaturu stvarnoj temperaturi izmjerenoj daljinskim upravljačem.
	Uključuje i isključuje rasvjetu okoline na krovnoj jedinici.
	Prikazuje da su baterije daljinskog upravljača prazne. Zamijenite baterije (Zamjena baterija daljinskog upravljača na stranici 426).
	Prikazuje da daljinski upravljač prenosi vrijednosti krovnom klima-uređaju.

## 7.4 Načini rada klima-uređaja





### Načini rada klima-uređaja za mehaničke modele

Krovni klima-uređaj ima sljedeće načine klimatizacije zraka:

Način rada klima-uređaja	Prikazani simbol	Opis
Hlađenje		Vi definirate postavke temperature i ventilatora, a krovni klima-uređaj hladi unutarnji prostor do te temperature.
Ventilacija		Vi definirate postavke ventilatora, a krovni klima-uređaj pokreće kruženje zraka bez grijanja ili hlađenja.





### Načini rada klima-uređaja za modele fiksne brzine i modele s inverterima

Način rada klima-uređaja	Prikazani simbol	Opis
Automatski	<b>A</b>	Vi definirate temperaturu, a krovni klima-uređaj postiže tu temperaturu unutarnjeg prostora grijanjem ili hlađenjem i regulacijom potrebne brzine ventilatora.
Hlađenje		Vi definirate postavke temperature i ventilatora, a krovni klima-uređaj hladi unutarnji prostor do te temperature.

Način rada klima-uređaja	Prikazani simbol	Opis
Zagrijavanje		Vi definirate postavke temperature i ventilatora, a krovni klima-uređaj grije unutarnji prostor do te temperature. Ventilator se pokreće tek nakon 2 min (na niskoj brzini) i zatim nakon 5 min prelazi na ostavljenu brzinu (nakon što isparivač dosegne dosegne temperaturu).  Dostupno samo za modele s načinom rada „Grijanje“.
Ventilacija		Vi definirate postavke ventilatora, a krovni klima-uređaj pokreće kruženje zraka bez grijanja ili hlađenja.
Odvlaživanje		Krovni klima-uređaj uklanja vlagu iz zraka bez grijanja ili hlađenja unutarnjeg prostora te tako smanjuje relativnu vlagu zraka.
Pročišćivač zraka		Krovni klima-uređaj ionizira zraka i tako prikuplja prašinu i čestice, uključujući viruse i bakterije, iz zraka.  Dostupno samo za modele s načinom rada „Pročišćivač zraka“.

## 7.5 Dodatne funkcije

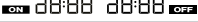
Sljedeće dodatne funkcije nisu dostupne za mehaničke modele.

Dodatna funkcija	Poruka na zaslonu	Opis
Tajmer		Krovni klima-uređaj uključuje se u definirano vrijeme.
		Krovni klima-uređaj isključuje se u definirano vrijeme.
		Krovni klima-uređaj uključuje se i isključuje u definirano vrijeme.
Sleep		Funkcija „Sleep“ smanjuje brzinu ventilatora i brzinu kompresora da bi se smanjile razine buke radi ugodnijeg spavanja.
I Feel		Daljinski upravljač mjeri sobnu temperaturu i šalje tu izmjerenu vrijednost krovnom klima-uređaju svakih 10 min. Krovni klima-uređaj prilagođava ciljnu vrijednost ovoj izmjerenoj vrijednosti.
Funkcija nježnog pokretanja		Samo za modele s funkcijom nježnog pokretanja.  Najveća struja koju pokretanje kompresora proizvede smanjuje se funkcijom nježnog pokretanja. Ako se kao izvor napajanja upotrebljava generator, generator se neće preopteretiti.

## 8 Prije prve upotrebe

### Pregled prije puštanja u rad

Prije uključivanja krovnog klima-uređaja obratite pozornost na sljedeće:

- > Provjerite podudaraju li se napon napajanja i frekvencija s vrijednostima navedenim u odjeljku Tehnički podaci na stranici 436.
- > Provjerite nisu li otvor za usisavanje zraka i mlaznice za ispuhivanje zraka blokirane. Sve ventilacijske rešetke uvijek moraju biti slobodne kako bi se osiguralo da krovni klima-uređaj može raditi s maksimalnim učinkom.

### Priprema daljinskog upravljača

Samo za modele s daljinskim upravljačem

> Umetnite baterije (Zamjena baterija daljinskog upravljača na stranici 426).

### Postavljanje vremena

Samo za modele s načinom rada „Tajmer“.

> Postavite trenutačno vrijeme (Postavljanje trenutačnog vremena na stranici 424).

## 9 Rad

### 9.1 Savjeti za bolje performanse

Za optimiziranje rada krovnog klima-uređaja pridržavajte se sljedećih savjeta:

- Poboljšajte toplinsku izolaciju Vašeg vozila brtvljenjem otvora i vješanjem reflektirajućih roleta ili zavjesa na prozore.
- Odaberite odgovarajuću temperaturu i brzinu ventilatora.
- Usmjerite mlaznice za ispuhivanje zraka tako da to ima smisla.
- Provjerite nisu li mlaznice za ispuhivanje zraka i usisna rešetka prekrivene tkaninama, papirom ili drugim predmetima.

Samo za mehaničke modele

- Ako je vozilo dugo vremena pod izravnim sunčevim svjetlom, krovni klima-uređaj prebacite na način rada Ventilacija (Ventilation) s otvorenim prozorima neko vrijeme prije prebacivanja na način rada Hlađenje (Cooling).
- U načinu rada „Hlađenje“ (❄️) izbjegavajte otvaranje vrata i prozora što više možete.

### 9.2 Osnovne napomene uz rukovanje

Mehanički modeli imaju tri načina rada:

Način rada	Opis
Isklj.	Krovni klima-uređaj je isključen.
Hlađenje	Krovni klima-uređaj hladi interijer.
Ventilacija	Krovni klima-uređaj kruži zrak bez hlađenja.

Modeli fiksne brzine i modeli s inverterom imaju dva načina rada:

Način rada	Opis
Stanje pripravnosti	Krovni klima-uređaj spreman je za rad i može se uključiti daljinskim upravljačem. Rasvjeta okoline raspoloživa je za korištenje. Daljinski je uređaj u stanju pripravnosti, no daljinski upravljač možete uključiti neovisno o krovnom klima-uređaju.
uključuje	Krovni klima-uređaj klimatizira zrak u unutarnjem prostoru.

### 9.3 Mehanički modeli

Podaci navedeni u ovom poglavlju odnose se samo na krovne klima-uređaje FJX4233M.

#### 9.3.1 Uključivanje i isključivanje krovnog klima-uređaja

Krovni klima-uređaj ima dva načina rada klimatizacije zraka:

- „Ventilacija“ (☼)
- „Hlađenje“ (☼☼)



**UPUTA** Prije nego što s načina rada „Ventilacija“ prijeđete na način rada „Hlađenje“ ili obrnuto, pričekajte barem 30 s. U suprotnom bi promjena struje mogla uzrokovati iskakanje osigurača.

Svaki način rada ima tri postavke:

- ..: Nisko
  - ...: Srednje
  - ....: Visoko
- > Da biste uključili, zakrenite sklopku ☹ do položaja za način rada „Ventilacija“ (☼) ili „Hlađenje“ (☼☼).
- ✓ Krovni klima-uređaj uključit će se i raditi s vrijednostima postavljenim prije isključivanja.
- > Da biste ga isključili, zakrenite sklopku ☹ u položaj 0.

### 9.3.2 Namještanje temperature

- > Zakrenite sklopku ☹ u željeni položaj. Zakretanje sklopke u smjeru kazaljki na satu donosi hladniju temperaturu.
- ✓ Temperatura je namještena na krovnom klima-uređaju.

## 9.4 Model fiksne brzine i model s inverterima

Informacije navedene u ovom poglavlju odnose se na modele s fiksnim brzinama i modele s inverterima.

### 9.4.1 Upotreba daljinskog upravljača

Priilikom upotrebe daljinskog upravljača razmislite o sljedećim savjetima:

- Usmjerite daljinski upravljač prema IR prijemniku na upravljačkoj ploči.
  - Odgovarajuće postavke i vrijednosti izravno se prenose do krovnog klima-uređaja kada pritisnete neku tipku.
  - Krovni klima-uređaj potvrđuje primitak podataka zvučnim signalom.
  - Vrijednosti se brže povećavaju ili smanjuju kada pritisnete tipku + ili -.
  - U stanju pripravnosti neaktivan je i zaslon daljinskog upravljača. Daljinski upravljač možete prebaciti u stanje pripravnosti neovisno o krovnom klima-uređaju.
- > Da biste samo daljinski upravljač prebacili u stanje pripravnosti ili ga iz njega vratili, pritisnite tipku ☺ dok nije usmjeren prema IR prijemniku upravljačke ploče.

### 9.4.2 Uključivanje krovnog klima-uređaja i prebacivanje u stanje pripravnosti



#### UPUTA





- Kada se uključi krovni klima-uređaj, nastavlja s radom uz prethodno postavljene vrijednosti.
  - Krovni klima-uređaj može se isključiti samo prekidanjem veze s izvorom napajanja.
- > Pritisnite tipku ☺ na daljinskom upravljaču ili tipku ☺ na upravljačkoj ploči da biste prelazili između uključivanja krovnog klima-uređaj i stanja pripravnosti.



### 9.4.3 Odabir načina rada klimatizacije zraka

- > Odaberite željeni način klimatizacije zraka s pomoću tipke MODE, pogledajte Načini rada klima-uređaja na stranici 420.
- ✓ Krovni klima-uređaj potvrdit će primitak vrijednosti zvučnim signalom. Krovni klima-uređaj se prebacuje u željeni način klimatizacije zraka.

### 9.4.4 Ručni odabir brzine ventilatora

U svim načinima rada, osim u načinu rada „Automatski“ (A) i „Odvlaživanje“ (Δ), brzina ventilatora može se odabrati ručno.

Poruka na zaslonu	Opis
	Niska razina ventilatora
	Srednja razina ventilatora
	Visoka razina ventilatora
	Turbo razina ventilatora
	Automatski način rada (brzina ventilatora prilagođava se ovisno o okolnoj temperaturi).

- > Pritisnite tipku  na daljinskom upravljaču ili tipku  na upravljačkoj ploči da biste odabrali željenu brzinu ventilatora.
- ✓ Krovni klima-uređaj potvrdit će primitak vrijednosti zvučnim signalom.

Nova brzina ventilatora je namještena.

### 9.4.5 Namještanje temperature

U načinima „Automatski“ (A), „Hlađenje“ (❄), „Grijanje“ (☀) i „Odvlaživanje“ (Δ) možete postaviti temperaturu između 16 °C i 31 °C.

- > S pomoću tipki + i - na daljinskom upravljaču postavite željenu temperaturu.
- ✓ Krovni klima-uređaj potvrđuje prijem vrijednosti visokim zvučnim signalom. Temperatura je namještena na krovnom klima-uređaju.

### 9.4.6 Postavljanje trenutnog vremena

Daljinski upravljač treba aktualno vrijeme kako bi programirao tajmer. Vrijeme je prikazano na zaslonu daljinskog upravljača.

1. Pritisnite i držite tipku  da biste otvorili način za postavljanje vremena.
- ✓ Vrijeme će na zaslonu daljinskog upravljača treptati.
2. Upotrijebite gumbе + ili - kako biste namjestili trenutno vrijeme. Pritisnite i držite tipku + ili - dulje od 2 s da biste brže povećali ili smanjili vrijeme.
3. Pritisnite tipku **SET** da biste potvrdili vrijeme.

### 9.4.7 Postavljanje tajmera



Funkcija tajmera omogućava Vam podešavanje definiranog vremenskog razdoblja klimatizacije zraka. Moguće je definirati vrijeme uključivanja, vrijeme prelaska na stanje pripravnosti ili obje vrijednosti.

Funkcija tajmera postavlja se putem daljinskog upravljača.





**UPUTA** Daljinski se upravljač vraća u inicijalni način rada ako tijekom programiranja brojača vremena 15 s ne pritisnete nijednu tipku.





### Podešavanje brojača vremena uključivanja

1. Odaberite željeni način rada klima-uređaja i postavite sve potrebne vrijednosti (npr. temperaturu).
2. Ako je potrebno, prebacite krovni klima-uređaj u stanje pripravnosti.  
Brojač vremena uključivanja moguće je postaviti samo kada je krovni klima-uređaj u načinu rada **stanje pripravnosti**.
3. Jednom pritisnite gumb .
  - ✓ Na zaslonu daljinskog upravljača treptat će simbol .
4. Tipkama + i - postavite vrijeme kada će se krovni klima-uređaj uključiti.
5. Pritisnite tipku .  
Tajmer uključivanja sada je postavljen. Krovni klima-uređaj uključit će se u namješteno vrijeme s odabranim postavkama.



### Postavljanje brojača vremena prelaska na stanje pripravnosti

1. Ako je potrebno, uključite krovni klima-uređaj.  
Tajmer prelaska na stanje pripravnosti moguće je postaviti samo kada je krovni klima-uređaj **uključen**.
2. Dvaput pritisnite tipku .
  - ✓ Na zaslonu daljinskog upravljača treptat će simbol .
3. Tipkama + i - postavite vrijeme kada će krovni klima-uređaj prijeći na stanje pripravnosti.
4. Pritisnite tipku .  
Tajmer prelaska na stanje pripravnosti sada je postavljen. Krovni klima-uređaj prijeći će u stanje pripravnosti u određeno vrijeme.

### Postavljanje brojača vremena uključivanja i brojača vremena prelaska na stanje pripravnosti

1. Odaberite željeni način rada klima-uređaja i sve potrebne vrijednosti (primjerice temperaturu).
2. Pritisnite tipku  tri puta.
  - ✓ Na zaslonu daljinskog upravljača pojavit će se simbol . Simbol ON početak će treptati.
3. Tipkama + i - postavite vrijeme kada će se krovni klima-uređaj uključiti.
4. Pritisnite tipku .
  - ✓ Simbol **OFF** početak će treptati.
5. Tipkama + i - postavite vrijeme kada će krovni klima-uređaj prijeći na stanje pripravnosti.
6. Pritisnite tipku .
  - ✓ Brojač vremena uključivanja i brojač vremena prelaska na stanje pripravnosti sada su postavljeni. Krovni klima-uređaj radit će u odabranom vremenskom razdoblju.

### Poništavanje brojača vremena

- > Da biste **otkazali** postavljeni tajmer, jednom pritisnite tipku .
- ✓ Simboli  tada će nestati. Prethodno postavljene vrijednosti bit će odbačene.







## 9.4.8 Postavljanje funkcije „Sleep“

Funkcija „Sleep“ dostupna je samo u načinima rada „Hlađenje“ (❄️) ili „Grijanje“ (☀️).

Funkcija „Sleep“ ograničava brzinu ventilatora na nižu razinu da bi se smanjile razine buke radi ugodnijeg spavanja.

**Samo za modele s inverterima:** funkcija „Sleep“ dodatno ograničava brzinu kompresora.



- > Funkciju „Sleep“ aktivirajte na sljedeći način:
  - a) Postavite željenu temperaturu (Namještanje temperature na stranici 424).
  - b) Pritisnite tipku  na daljinskom upravljaču ili tipku  na upravljačkoj ploči.
- ✓ Na zaslonu daljinskog upravljača pojavit će se simbol . Aktivirana je funkcija „Sleep“.
- > Da biste deaktivirali funkciju „Sleep“, pritisnite tipku  ili  na daljinskom upravljaču ili tipku  na upravljačkoj ploči.
- ✓ Sa zaslona daljinskog upravljača nestat će simbol . Funkcija „Sleep“ sada je deaktivirana.

### 9.4.9 Aktiviranje funkcije „I feel“

Kad je ova funkcija aktivna, daljinski upravljač mjeri sobnu temperaturu i šalje tu izmjerenu vrijednost krovnom klima-uređaju svakih 10 minuta. Krovni klima-uređaj prilagođava ciljnu vrijednost ovoj izmjerenoj vrijednosti. Funkcija „I feel“ aktivna je samo ako se temperatura nalazi u rasponu između +18 °C i +29 °C.

Daljinski upravljač ne smije se držati u dijelu prostorije koji je znatno topliji ili hladniji od prosječne sobne temperature. Nemojte, primjerice, daljinski upravljač ostavljati na suncu niti ispred krovnog klima-uređaja.

Ako temperatura poraste iznad +29 °C ili padne ispod +18 °C, funkcija „I feel“ bit će deaktivirana. Simbol  bljesnut će tri puta na zaslonu i zatim se isključiti.

1. Pritisnite tipku.
- ✓ Funkcija „I feel“ sada je aktivirana.

Na zaslonu se pojavljuje simbol .

2. Pozicionirajte daljinski upravljač tako da bude usmjeren prema IR prijemniku na upravljačkoj ploči. U suprotnom, vrijednosti se ne mogu poslati krovnom klima-uređaju.

### 9.4.10 Upotreba rasvjete okoline









#### UPOZORENJE! Opasnost od ozljeda

Upotreba vanjskih svjetla tijekom vožnje vozila zabranjena je prema zakonu.

Tipka  na daljinskom upravljaču aktivna je čak i kada je daljinski upravljač isključen.

#### Samo za modele s ADB svjetlom:

- > Da biste uključili ili isključili unutarnja svjetla, pritisnite tipku  na daljinskom upravljaču ili upravljačkoj ploči.
- ✓ Simbol  bljesnut će jednom na zaslonu daljinskog upravljača kada su unutarnja svjetla **uključena**.
- > Da biste prigušili unutarnja svjetla, učinite sljedeće:
  - a) Pritisnite tipku  na daljinskom upravljaču ili upravljačkoj ploči na 3 s.
  - b) Kada pritisnete tipku  na daljinskom upravljaču, pritisnite tipku  da biste prigušili unutarnje svjetlo između 50 % i 100 %.
  - c) Kada pritisnete tipku  na upravljačkoj ploči, svjetlina unutarnjeg svjetla kreće se između 50 % i 100 % .  
Otpustite tipku  kada dosegnete željenu svjetlinu.

#### Samo za modele s inverterima:

- > Da biste uključili ili isključili vanjska svjetla, pritisnite tipku  na upravljačkoj ploči.

### 9.4.11 Zamjena baterija daljinskog upravljača



**UPUTA** Zaslon daljinskog upravljača može svijetliti čak i ako je napunjenost baterija slaba. Zamijenite baterije kada daljinski upravljač pokaže da su baterije slabe.

> Baterije zamijenite na prikazan način.

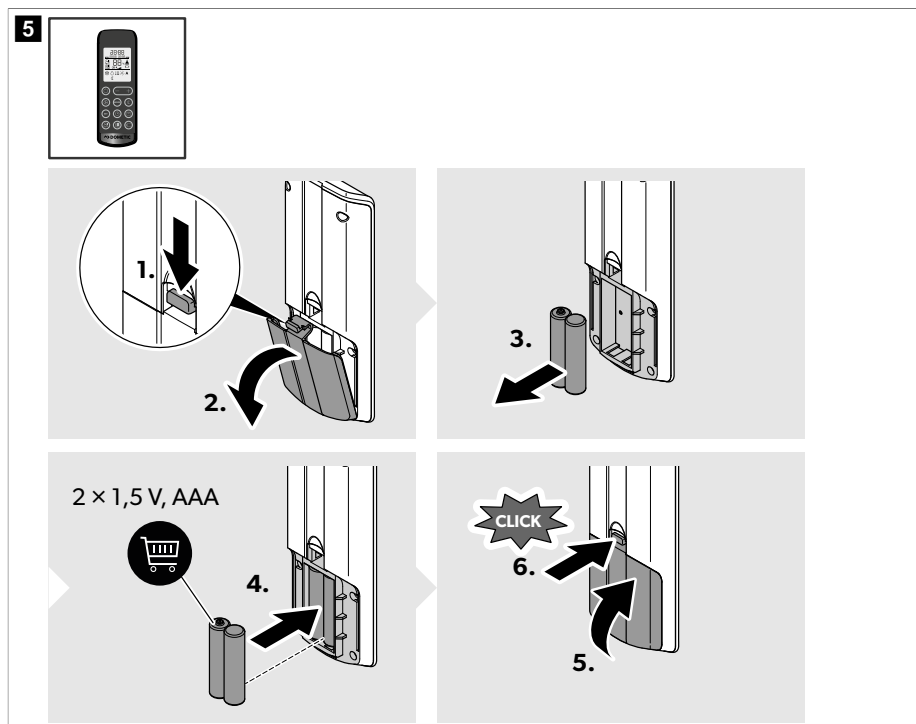

✓ Zaslom prikazuje sve simbole na 5 s.



Čuvajte svoj okoliš! Nemojte bacati baterije u miješani kućni otpad. Vratite neispravne ili potrošene baterije trgovcu na malo od kojeg ste kupili proizvod ili ih odložite u otpad na mjestima za prikupljanje.

## 9.5 Reguliranje dovoda zraka unutar vozila

Protok zraka se može podesiti tako da puše duž stropa ili prema podu.

- > Okrenite lamele u mlaznicama za ispuhivanje zraka neovisno jednu od druge u željene smjerove.

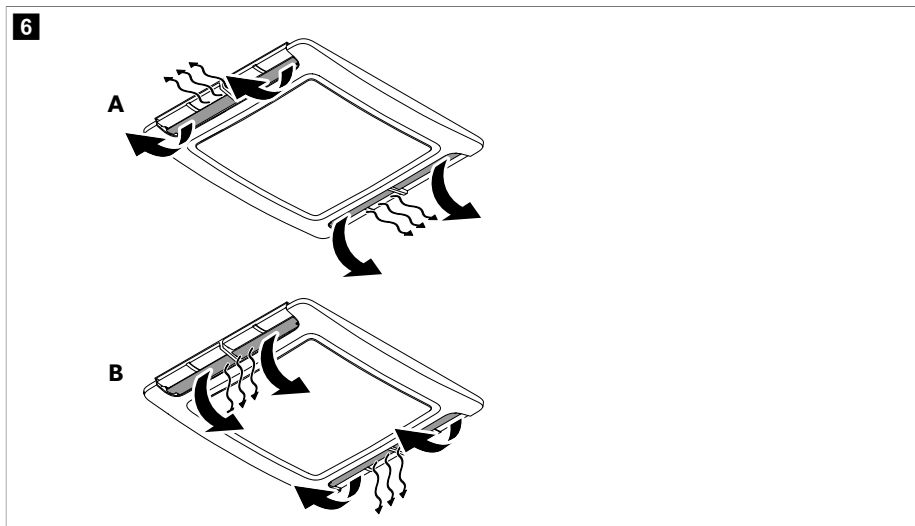

## 10 Čišćenje krovnog klima-uređaja



### **POZOR! Opasnost od oštećenja**

- > Nemojte koristiti sredstva za ubrzavanje procesa odleđivanja ili za čišćenje, osim onih koje preporučuje proizvođač.
  - > Nemojte čistiti krovni klima-uređaj visokotlačnim peračem. Izlaganje vodi može oštetiti krovni klima-uređaj.
  - > Nemojte koristiti oštre ili tvrde predmete ili agresivna sredstva za čišćenje jer oni mogu oštetiti krovni klima-uređaj.
  - > Nemojte upotrebljavati benzin, dizel ili otapala.
1. Redovito uklanjajte lišće i drugu nečistoću s otvora za usis zraka i ventilacijskih rešetki krovnog klima-uređaja. Pri tome pazite da ne oštetite ventilacijske rešetke.

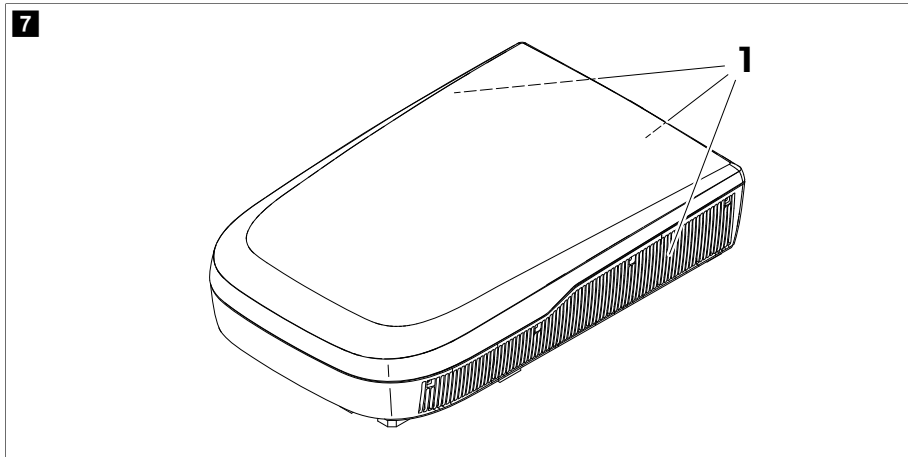

2. Vlažnom krpom povremeno očistite kućišta krovne jedinice i jedinice za raspodjelu zraka. Pri tome upotrebljavajte samo vodu s blagim sredstvom za čišćenje.
3. **Samo za modele s daljinskim upravljačem:** Povremeno očistite daljinski upravljač lagano vlažnom krpom. Zaslون očistite krpicom za čišćenje naočala.
4. **Samo za modele s jedinicom za raspodjelu zraka:** Jedinicu za raspodjelu zraka povremeno očistite blagom otopinom sredstva za čišćenje i tople vode. Zaslون je izrađen od akrila i može se oštetiti nekim čestim kućanskim kemijskim sredstvima, kao što su kemijska sredstva za čišćenje, sredstva za pranje prozora, alkohol, određeni tenzidi, organska otpala i omekšivači.

## 11 Održavanje



### **UPOZORENJE! Opasnost od ozljeda**

Sve druge radove održavanja uz one opisane u ovim uputama smije provoditi samo kvalificirano osoblje koje poznaje rizike povezane s rukovanjem rashladnim sredstvom i klimatizacijskim sustavima kao i sve relevantne propise.

**Interval**

Redovito

**Pregled/održavanje**

Provjerite nisu li kanali za odvod kondenzata (1) na bočnim stranama krovnog klima-uređaja začepljeni te može li voda iscuriti.

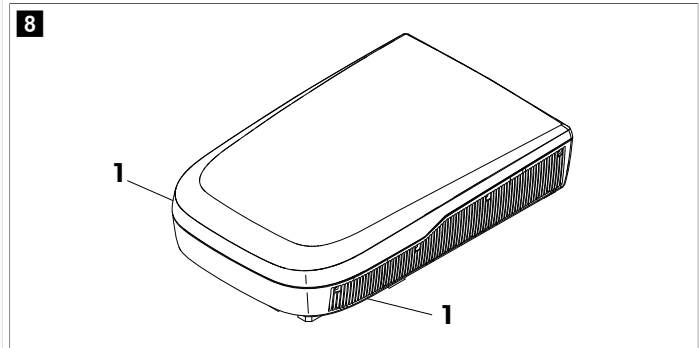

**Interval**





Redovito

(samo za mehaničke modele)

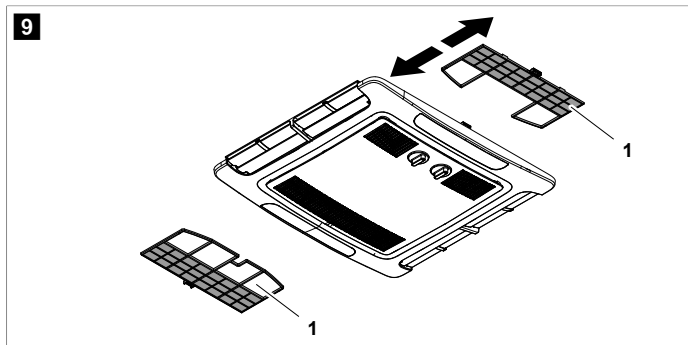
**Pregled/održavanje**

Očistite filtar jedinice za raspodjelu zraka.



1. Izvadite filtre (1 u  sl. 9 na stranici 431).
2. Očistite filtre otopinom sredstva za čišćenje i pustite ih da se osuše.
3. Vratite suhe filtre na mjesto (  sl. 9 na stranici 431). Ako je filtar savijen, uklonite ventilacijsku rešetku (  sl. 10 na stranici 431) i pritisnite prednji dio filtra prema gore dok ga vraćate na mjesto (  sl. 11 na stranici 431).

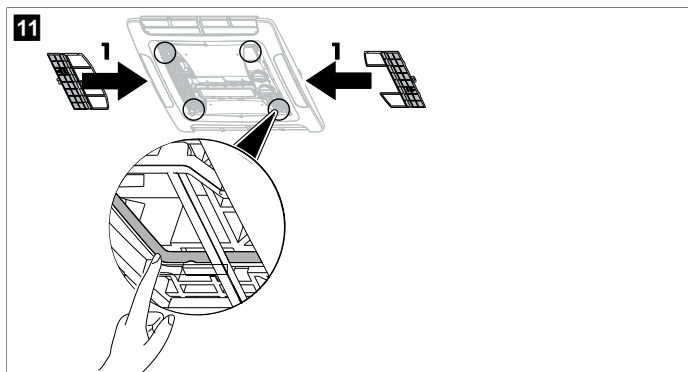
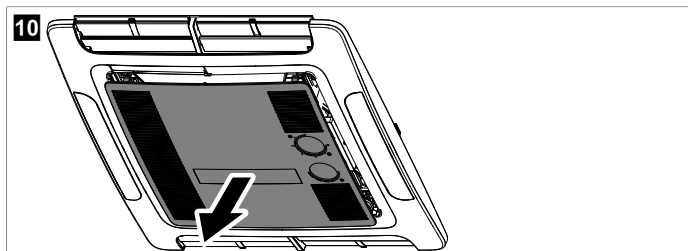

**Interval**





Redovito

(samo za modele fiksne brzine i modele s inverterima)

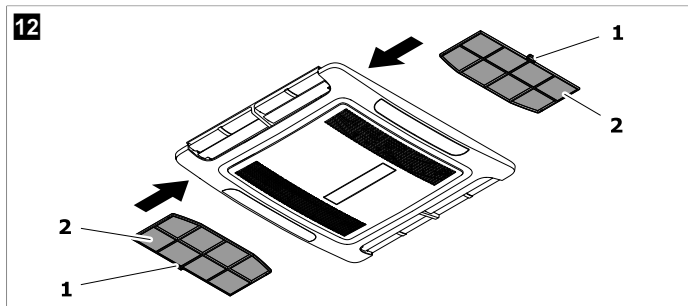
**Pregled/održavanje**

Očistite filtar jedinice za raspodjelu zraka.



1. Umetnite plosnati odvijač u dršku (1 u  sl. 12 na stranici 432) da biste lagano izvukli filtre (2 u  sl. 12 na stranici 432).
2. Rukom uklonite filtre.
3. Očistite filtre otopinom sredstva za čišćenje i pustite ih da se osuše.
4. Vratite suhe filtre na mjesto (  sl. 12 na stranici 432). Ako je filtar savijen, uklonite ventilacijsku rešetku (  sl. 13 na stranici 432) i pritisnite prednji dio filtra prema gore dok ga vraćate na mjesto (  sl. 14 na stranici 432).

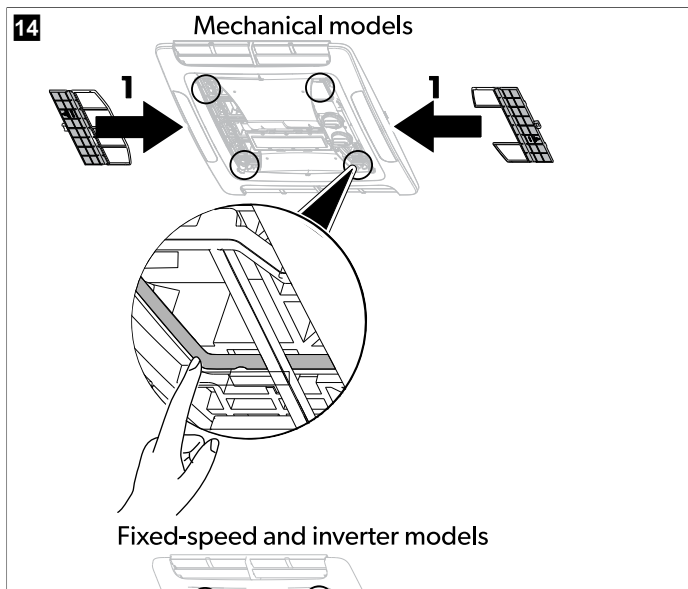
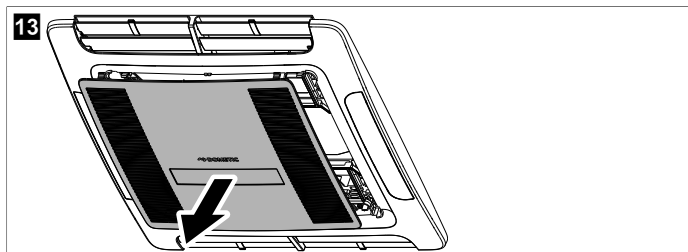

Interval	Pregled/održavanje
Jednom godišnje	<ul style="list-style-type: none"> <li>• Servis izmjenjivača topline krovnog klima-uređaja treba obaviti specijalizirana tvrtka.</li> <li>• Provjerite nema li na brtvama između krovnog klima-uređaja i krova vozila pukotina ili drugih oštećenja.</li> <li>• Provjerite jesu li pričvrtni vijci zategnuti odgovarajućim momentom pritezanja (2,5 Nm <math>\pm</math> 0,3 Nm) te ga po potrebi podesite.</li> </ul>

## 12 Uklanjanje smetnji

Smetnja	Mogući uzrok	Rješenje
Ne hladi dobro	Krovni klima-uređaj nije namješten na hlađenje.	Namjestite krovni klima-uređaj na hlađenje.
	Okolna temperatura prelazi 52 °C.	Krovni klima-uređaj dizajniran je samo za okolne temperature do 52 °C.
	Namještena temperatura viša je od sobne temperature.	Odaberite nižu temperaturu.
	Okolna temperatura niža je od 16 °C.	Krovni klima-uređaj dizajniran je za hlađenje samo pri okolnim temperaturama iznad 16 °C.
	Neki od senzora temperature je neispravan.	Obratite se ovlaštenom serviseru ili tvrtki Dometic.
	Ventilator isparivača je oštećen.	Obratite se ovlaštenom serviseru ili tvrtki Dometic.
	Ventilator kondenzatora je oštećen.	Obratite se ovlaštenom serviseru ili tvrtki Dometic.
<b>Samo za modele s načinom grijanja:</b> Ne grije dobro	Krovni klima-uređaj nije namješten na grijanje.	Namjestite krovni klima-uređaj na grijanje.
	Okolna temperatura niža je od – 2 °C.	Krovni klima-uređaj dizajniran je samo za okolne temperature iznad – 2 °C.
	Namještena temperatura niža je od sobne temperature.	Odaberite višu temperaturu.
	Neki od senzora temperature je neispravan.	Obratite se ovlaštenom serviseru ili tvrtki Dometic.
	Ventilator isparivača je oštećen.	Obratite se ovlaštenom serviseru ili tvrtki Dometic.
Loš učinak izlaza zraka	Otvori za usis zraka blokirani su ili začepljeni.	Uklonite sve lišće i drugu nečistoću s ventilacijskih rešetki krovnog klima-uređaja.
	Ventilator nije ispravan.	Obratite se ovlaštenom serviseru ili tvrtki Dometic.
Voda ulazi u vozilo.	Otvori za odvod kondenzata su začepljeni.	Očistite otvore za odvod vode od kondenzirane vode.
	Brtve su oštećene.	Obratite se ovlaštenom serviseru ili tvrtki Dometic.



<b>Smetnja</b>	<b>Mogući uzrok</b>	<b>Rješenje</b>
Krovni se klima-uređaj ne uključuje.	Nije priključen izvor napajanja.	Provjerite napajanje.
	Napon je previše nizak (< 200 V).	Napajanje u kampu nije dovoljno.
	Pretvarač napona je neispravan.	Obratite se ovlaštenom serviseru ili tvrtki Dometic.
	Neki od senzora temperature je neispravan.	Obratite se ovlaštenom serviseru ili tvrtki Dometic.
	Električni osigurač napajanja je preni-zak.	<ul style="list-style-type: none"> <li>&gt; Napajanje u kampu je preoptereće-no. Provjerite napajanje u kampu.</li> <li>&gt; Ako je primjenjivo, razmotajte kolut kabela za napajanje.</li> <li>&gt; Smanjite broj aktivnih električnih potrošača u vozilu.</li> <li>&gt; Električna zaštita u kampu nije do-voljna. Provjerite električnu zaštitu u kampu.</li> </ul>
Krovni se klima-uređaj ne isključuje.	Neki od senzora temperature je neispravan.	Obratite se ovlaštenom serviseru ili tvrtki Dometic.
	Električni osigurač napajanja je preni-zak.	Obratite se ovlaštenom serviseru ili tvrtki Dometic.
<b>Samo za modele fiksne brzine i modele s inverterima:</b> Krovni se kli-ma-uređaj neprestano isključuje.	Aktivirao se senzor zaleđivanja.	Vanjska je temperatura previše niska ili su sve mlaznice za ispuhivanje zraka zatvorene.
Na zaslonu se prikazuje: P0	Previsoka temperatura ili nadstruja na IPM modulu	Obratite se ovlaštenom serviseru ili tvrtki Dometic.
Na zaslonu se prikazuje: P1	Zaštita od podnapona	Provjerite s upravom kampa je li napon u kampu dovoljan.
Na zaslonu se prikazuje: P2	Zaštita od nadstruje za jedinicu u mreži izmjenične struje	Obratite se ovlaštenom serviseru ili tvrtki Dometic.
Na zaslonu se prikazuje: P4	Zaštita od pregrijavanja izbojne cijevi	Obratite se ovlaštenom serviseru ili tvrtki Dometic.
Na zaslonu se prikazuje: P5	Zaštita zavojnice isparivača (način rada „Hlađenje“)	Obratite se ovlaštenom serviseru ili tvrtki Dometic.
Na zaslonu se prikazuje: P6	Zaštita zavojnice kondenzatora (način rada „Hlađenje“)	Obratite se ovlaštenom serviseru ili tvrtki Dometic.
Na zaslonu se prikazuje: P7	Zaštita zavojnice isparivača (način rada „Grijanje“)	Obratite se ovlaštenom serviseru ili tvrtki Dometic.
Na zaslonu se prikazuje: P9	Kompresor ne radi pravilno ili se ne pokreće	Obratite se ovlaštenom serviseru ili tvrtki Dometic.
Na zaslonu se prikazuje: E0	Greška pri komunikaciji	Obratite se ovlaštenom serviseru ili tvrtki Dometic.
Na zaslonu se prikazuje: E1	Greška senzora temperature prostora	Obratite se ovlaštenom serviseru ili tvrtki Dometic.
Na zaslonu se prikazuje: E2	Greška senzora temperature zavojnice isparivača	Obratite se ovlaštenom serviseru ili tvrtki Dometic.

Smetnja	Mogući uzrok	Rješenje
Na zaslonu se prikazuje: E3	Greška senzora temperature zavojnice kondenzatora	Obratite se ovlaštenom serviseru ili tvrtki Dometic.
Na zaslonu se prikazuje: E7	Greška senzora vanjske temperature	Obratite se ovlaštenom serviseru ili tvrtki Dometic.
Na zaslonu se prikazuje: E8	Greška senzora temperature izbojne cijevi	Obratite se ovlaštenom serviseru ili tvrtki Dometic.
Na zaslonu se prikazuje: E9	Greška rada kompresora ili IPM modula	Provjerite s upravom kampa je li napon u kampu dovoljan.
Na zaslonu se prikazuje: EA	Greška senzora struje	Obratite se ovlaštenom serviseru ili tvrtki Dometic.
Na zaslonu se prikazuje: EE	Greška vanjskog EEPROM-a	Obratite se ovlaštenom serviseru ili tvrtki Dometic.
Na zaslonu se prikazuje: EL	Greška pri LIN-BUS/CI-BUS komunikaciji	Obratite se ovlaštenom serviseru ili tvrtki Dometic.

## 13 Odlaganje u otpad



Materijal za pakiranje odložite u odgovarajuće kante za reciklažu otpada kad god je to moguće. Za detalje o odlaganju proizvoda u otpad, zatražite od svog lokalnog centra za recikliranje ili specijaliziranog trgovca pojedinosti o tomu kako to učiniti u skladu s važećim propisima o odlaganju otpada.



Čuvajte svoj okoliš! Nemojte bacati baterije u miješani kućni otpad. Vratite neispravne ili potrošene baterije trgovcu na malo od kojeg ste kupili proizvod ili ih odložite u otpad na mjestima za prikupljanje.

## 14 Jamstvo

Primjenjuje se zakonom propisano jamstveno razdoblje. Ako je proizvod neispravan, obratite se podružnici proizvođača u svojoj državi (pogledajte [dometic.com/dealer](http://dometic.com/dealer)) ili svojem trgovcu na malo.

Za potrebe popravaka i obrade jamstva pri slanju uređaja priložite sljedeće dokumente:

- presliku računa s datumom kupnje
- razlog reklamacije ili opis kvara

Obratite pozornost da samostalni ili nestručni popravak može imati negativne posljedice na sigurnost i uzrokovati gubitak jamstva.

## 15 Tehnički podaci

15

FreshJet FJX4233M

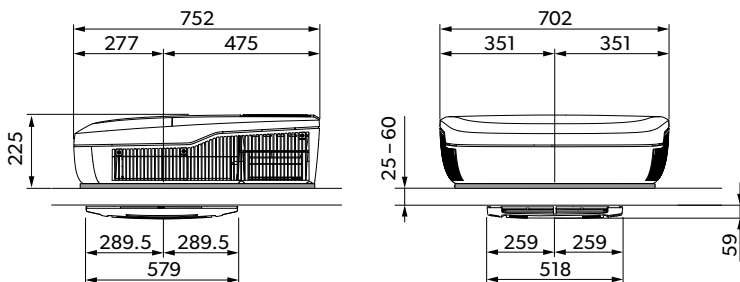

16

FJX4233EEH, FJX4333E(EH), FJX7333IHP, FJX7433IHP

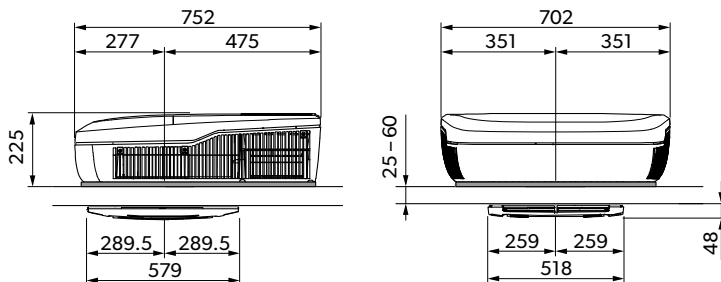

17

FreshJet FJX7337IHP

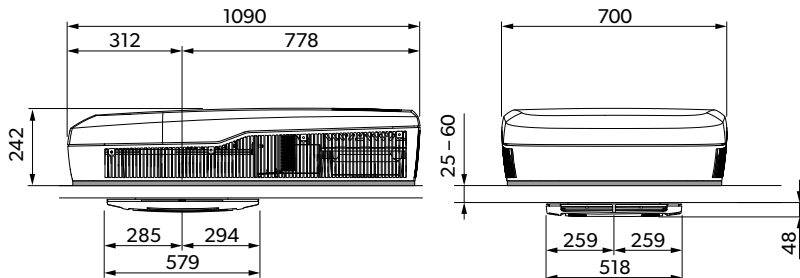

18

## FreshJet FJX7457IHP

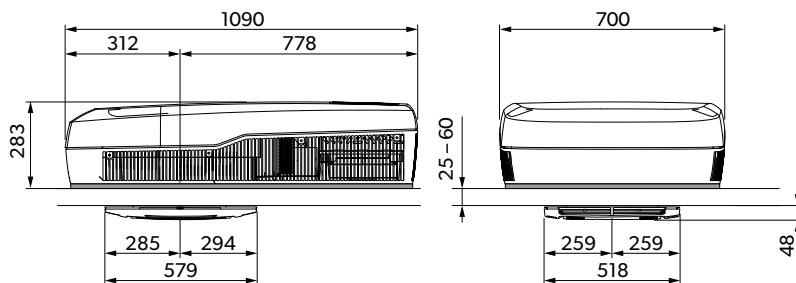



Ovaj proizvod sadrži fluorirane stakleničke plinove.





Rashladna jedinica je hermetički zatvorena.

Ovime poduzeće Dometic (Zhuhai) Technology Co., Ltd. izjavljuje da je radijska oprema tipa FJX4233M, FJX4233EEH, FJX4333EEH, FJX4333E, FJX7333IHP, FJX7433IHP, FJX7337IHP, FJX7457IHP sukladna s Direktivom 2014/53/EU. Cjeloviti tekst EU izjave sukladnosti dostupan je na sljedećoj internetskoj adresi: [documents.dometic.com](http://documents.dometic.com)

	<b>FreshJet FJX4233M</b>
Učink hladjenja na temelju norme ISO 5151	1500 W
Ulazni napon izmjenične struje	220 V ... 240 V / 50 Hz
Nazivna struja hladjenja	3,1 A
Potreban osigurač	Min. 4 A , maks. 16 A
Raspon radne temperature	-2 °C ... 52 °C
Rashladno sredstvo	R410a
Količina rashladnog sredstva	380 g
Ekvivalent CO <sub>2</sub>	0,793 t
Potencijal globalnog zagrijavanja (GWP)	2088
Tip zaštite (krovná jedinica)	IPX4
Razina buke (najveća postavka ventilatora)	< 70 dB(A)
Frekvencija	2,4 GHz
Maksimalna snaga radijske frekvencije	19,14 dBm
Preporučena maks. duljina vozila (s izoliranim stjenkama)	≤ 5 m
Dimenzije D x Š x V	 sl. 15 na stranici 436
Težina	< 30 kg

<b>FreshJet FJX4233M</b>			
Ispitivanje/certifikacija			
	<b>FreshJet FJX4233EEH</b>	<b>FreshJet FJX4333EEH</b>	<b>FreshJet FJX4333E</b>
Učinak hlađenja na temelju norme ISO 5151	1700 W	2200 W	2200 W
Učinak grijanja na temelju norme ISO 5151	800 W	1000 W	-
Ulazni napon izmjenične struje	220 V ... 240 V / 50 Hz		
Nazivna struja hlađenja	3,4 A	4,6 A	4,6 A
Nazivna struja grijanja	3,7 A	4,4 A	-
Potreban osigurač	Min. 4 A , maks. 16 A	Min. 5 A , maks. 16 A	Min. 5 A , maks. 16 A
Raspon radne temperature	-2 °C ... 52 °C		
Rashladno sredstvo	R32		
Količina rashladnog sredstva	320 g	360 g	360 g
Ekvivalent CO <sub>2</sub>	0,216 t	0,243 t	0,243 t
Potencijal globalnog zagrijavanja (GWP)	675		
Tip zaštite (krovná jedinica)	IPX4		
Razina buke (najveća postavka ventilatora)	< 70 dB(A)		
Frekvencija	2,4 GHz		
Maksimalna snaga radijske frekvencije	19,14 dBm		
Preporučena maks. duljina vozila (s izoliranim stjenkama)	≤ 6 m	≤ 7 m	≤ 7 m
Dimenzije D x Š x V	 sl. 16 na stranici 436		
Težina	< 30 kg	< 30 kg	< 30 kg
Ispitivanje/certifikacija			

	<b>FreshJet FJX7333IHP</b>	<b>FreshJet FJX7433IHP</b>	<b>FreshJet FJX7337IHP</b>	<b>FreshJet FJX7457IHP</b>
Učinak hlađenja na temelju norme ISO 5151	2200 W	2537 W	3000 W	3500 W
Učinak grijanja na temelju norme ISO 5151	2000 W	2285 W	2500 W	3000 W
Ulazni napon izmjenične struje	220 V ... 240 V / 50 Hz ... 60 Hz			
Nazivna struja hlađenja	< 5,9 A	< 6,9 A	< 7,3 A	< 7,5 A

	<b>FreshJet FJX7333IHP</b>	<b>FreshJet FJX7433IHP</b>	<b>FreshJet FJX7337IHP</b>	<b>FreshJet FJX7457IHP</b>
Nazivna struja grijanja	< 3,7 A	< 4,7 A	< 5,9 A	< 6,5 A
Potreban osigurač	Min. 6 A , maks. 16 A	Min. 8 A , maks. 16 A	Min. 8 A , maks. 16 A	Min. 8 A , maks. 16 A
Raspon radne temperature	-2 °C ... 52 °C			
Rashladno sredstvo	R32			
Količina rashladnog sredstva	400 g	420 g	480 g	650 g
Ekvivalent CO <sub>2</sub>	0,270 t	0,284 t	0,324 t	0,439 t
Potencijal globalnog zagrijavanja (GWP)	675			
Tip zaštite (krovnajedini- ca)	IPX4			
Razina buke (najveća postavka ventilatora)	< 70 dB(A)			
Frekvencija	2,4 GHz			
Maksimalna snaga radij- ske frekvencije	19,14 dBm			
Preporučena maks. du- ljina vozila (s izoliranim stjenkama)	≤ 7 m	≤ 7 m	≤ 7 m	> 8 m
Dimenzije D x Š x V	 sl. 16 na stranici 436		 sl. 17 na strani- ci 436	 sl. 18 na stranici 437
Težina	< 30 kg	< 35 kg	< 35 kg	< 40 kg
Ispitivanje/certifikacija				

## Türkçe

1	Önemli notlar.....	440
2	Sembollerin açıklanması.....	440
3	Güvenlik uyarıları.....	441
4	Amacına Uygun Kullanım.....	442
5	Cihaz üzerindeki sembollerin açıklamaları.....	442
6	Teknik sınırlar ve koşullar.....	443
7	Teknik açıklama.....	443
8	İlk kullanımdan önce.....	448
9	Kullanım.....	449
10	Tavan klimasının temizlenmesi.....	455
11	Bakım.....	456
12	Arızaların Giderilmesi.....	460
13	Atık İmhası.....	462
14	Garanti.....	462
15	Teknik Bilgiler.....	463

## 1 Önemli notlar

Bu ürünü doğru monte ettiğinizden ve ürünün daima kullanıma hazır olduğundan emin olmak için lütfen tüm talimatları ve bu ürün kılavuzunda verilen kılavuzları ve uyarıları dikkatlice okuyunuz. Bu talimatlar bu ürün ile birlikte SAKLANMALIDIR.

Bu ürünü kullandığınızda tüm talimatları, kılavuzları ve uyarıları dikkatlice okuduğunuzu ve anladığınızı ve hükümlere ve koşullara bu sözleşmede yer alıyormuş gibi uyaçağınızı onay verirsiniz. Bu ürünü sadece amacına ve uygulamaya uygun ve talimatlara, kılavuzlara ve uyarılara uygun bu ürün kılavuzu ile geçerli yasalara ve yönetmeliklere uygun olarak kullanacağınızı kabul ediyorsunuz. Talimatların ve uyarıların burada verildiği gibi okunmaması veya bunlara uyulmaması sonucu kendiniz ve diğer insanlar yaralanabilir veya ürününüz veya yakınında bulunan diğer mallar hasar görebilir. Talimatlar, kılavuzlar ve uyarılar da dahil, bu ürün kılavuzu ve buna ait olan dokümanlarda değişiklikler ve güncellemeler yapılabilir. Güncel ürün bilgileri için lütfen [documents.dometic.com](http://documents.dometic.com) adresini ziyaret edin.

## 2 Sembollerin açıklanması

Bir sinyal sözcüğü, güvenlik ve maddi hasar mesajlarını tanımlar ve ayrıca tehlikenin ciddiyet derecesini veya seviyesini gösterir.



### TEHLİKE!

Ölenmediğinde, can kaybı veya ağır bir yaralanmaya neden olan tehlikeli bir durumu gösterir.



### UYARI!

Ölenmediğinde, can kaybı veya ağır bir yaralanmaya neden olabilecek tehlikeli bir durumu gösterir.



### DİKKAT!

Ölenmediğinde, hafif veya orta derecede bir yaralanmaya neden olabilecek tehlikeli bir durumu gösterir.



### İKAZ!

Ölenmediğinde, maddi hasara neden olabilecek bir durumu gösterir.



**NOT** Ürünün kullanılması ile ilgili ek bilgiler.

### 3 Güvenlik uyarıları



**UYARI! Bu uyarılara uyulmaması can kaybı veya ağır yaralanmaya sebep olabilir.**

- > **Elektronik aletler çocuk oyuncuğu değildir!** Cihaz, gözetim altında olmadıkça veya talimat verilmedikçe, fiziksel, duyuşsal veya zihinsel yetenekleri düşük veya deneyim ve bilgi eksikliği olan kişiler (çocuklar dahil) tarafından kullanılmamalıdır.
- > Alet ile oynamadıklarından emin olmak için çocuklar gözetim altında tutulmalıdır.
- > Bu cihaz, gözetim altında olmaları veya cihazın güvenli bir şekilde kullanımıyla ilgili talimatların verilmesi ve tehlikeleri anlamaları halinde, 8 yaş ve üzeri çocuklar ve fiziksel, duyuşsal veya zihinsel yetenekleri kısıtlı veya deneyim ve bilgi eksikliği olan kişiler tarafından kullanılabilir.
- > Temizlik gözetimsiz olarak çocuklar tarafından yapılmamalıdır.
- > Bir soğutucu akışkan devresi üzerinde çalışan veya buna müdahale eden herhangi bir kişinin, endüstri tarafından tanınan bir değerlendirme spesifikasyonuna uygun olarak soğutucu akışkanları güvenli bir şekilde kullanma yetkinliğini onaylayan, endüstri tarafından akredite edilmiş bir değerlendirme kuruluşundan alınmış güncel ve geçerli bir sertifikası olmalıdır.
- > Bakım yalnızca ekipman üreticisi tarafından tavsiye edildiği şekilde yapılmalıdır. Diğer vasıflı personelin yardımını gerektiren bakım ve onarım, yanıcı soğutucu akışkanların kullanımı konusunda yetkin bir kişinin gözetiminde yapılmalıdır.
- > Cihazın onarımı, yalnızca ilgili riskleri ve düzenlemeleri bilen kalifiye personel tarafından gerçekleştirilmelidir. Yanlış onarımlar ciddi tehlikelere neden olabilir. Onarım hizmeti ile ilgili olarak lütfen ülkenizdeki servis merkeziyle iletişime geçin (bkz. [dometic.com/dealer](http://dometic.com/dealer)).
- > Cihaz üzerinde çalışırken daima güç kaynağının bağlantısını kesin.
- > Cihaz, açık alevler, çalışan gazlı bir cihaz veya çalışan elektrikli ısıtıcı gibi sürekli çalışan tutuşturma kaynaklarının olmadığı bir odada saklanmalıdır.
- > Cihazı delmeyin veya yakmayın.
- > Soğutucu akışkanların kokusuz olabileceğini dikkate alın.
- > Cihazı yanıcı sıvıların yakınında veya kapalı odalarda kullanmayın.
- > Hava çıkışının yakınına hiçbir yanıcı maddenin konmadığından veya depolanmadığından emin olun. En az 50 cm mesafe bırakılmalıdır.
- > Havalandırma kanallarının engellenmesine izin vermeyin.
- > Soğutma sirkülasyonuna zarar vermeyin.
- > Soğutucu akışkan sızıntılarının aranması veya tespit edilmesinde hiçbir koşulda potansiyel ateşleme kaynakları kullanılmamalıdır. Pürmüz (veya açık alev kullanan başka herhangi bir dedektör) kullanılmamalıdır.
- > Tavan kliması, 4 m<sup>2</sup> taban alanından büyük bir taban alanına sahip araca monte edilmelidir.



**DİKKAT! Bu ikazlara uyulmaması hafif veya orta derecede yaralanmaya sebep olabilir.**

- > Hava çıkışlarına elinizi veya cihazın içine herhangi bir yabancı cisim sokmayın.
- > Yangın durumunda cihazın üst kapağını açmayın. Onaylanmış yangın söndürücüler kullanın. Söndürmek için su kullanmayın.
- > Besleme kablosu hasar görmüşse, bir tehlikeyi önlemek için üretici, servis çalışanı veya benzeri bir kalifiye personel tarafından değiştirilmelidir.
- > Cihaz bir iyonlaştırıcı içeriyorsa, tıbbi bir durumunuz varsa doktorunuza danışın. İyonlaştırıcı küçük miktarlarda ozon (O<sub>3</sub>) üretebilir. Akciğer hastalığınız, astımınız, kalp hastalığınız, solunum hastalığınız,



solumun problemleriniz varsa veya ozona karşı hassasiyetiniz varsa, bu cihazı kullanmanın sizin için güvenli olup olmadığını belirlemek için sağlık uzmanınıza danışın.



#### **İKAZ! Hasar tehlikesi**

- > Buz çözme işlemini hızlandırmak veya temizlik için üretici tarafından tavsiye edilenler dışında herhangi bir araç kullanmayın.
- > Cihaz, mekanik hasar önlenecek şekilde saklanmalıdır.
- > Cihazda herhangi bir değişiklik veya dönüştürme yapmayın.
- > Cihaz takılıken asla otomatik araç yıkama sistemlerini kullanmayın.
- > Soğutucu akışkan devresinde arızalar meydana gelirse, bir tehlikeyi önlemek için cihaz, üretici, servis personeli veya benzeri bir nitelikli kişi tarafından kontrol edilmeli ve onarılmalıdır.

## 4 Amacına Uygun Kullanım

Tavan kliması, ısıtma ve soğutma sağlamak için bir karavanın veya eğlence ve dinlenme aracının tavanına monte edilmek üzere tasarlanmıştır.

Tavan kliması trenler, evler ve daireler için uygun **değildir**. Tavan kliması inşaat ve tarım makineleri veya benzeri ekipmanlara monte edilmeye uygun **değildir**.

Bu ürün sadece amacına uygun ve bu talimata göre kullanılmalıdır.

Bu kılavuzda ürünün doğru olarak monte edilmesi ve/veya kullanılması için gerekli bilgiler verilmektedir. Doğru yapılmayan montaj ve/veya yanlış işletim ya da bakım, performansın yetersiz olmasına ve olası bir arızaya neden olabilir.

Üretici, aşağıdaki durumların neden olduğu yaralanmalardan veya ürün hasarlarından sorumlu değildir:

- Aşırı voltaj da dahil olmak üzere hatalı kurulum, montaj veya bağlantı
- Yanlış bakım veya üretici tarafından sağlanan orijinal yedek parçalardan başka yedek parçalar kullanılması
- Üreticisinden açıkça izin almadan cihazda değişiklikler yapılması
- Bu kılavuzda tanımlananların dışında bir amaçlar için kullanıldığında

Dometic ürünün görünümünde ve ürün özelliklerinde değişiklik yapma hakkını saklı tutar.

## 5 Cihaz üzerindeki sembollerin açıklamaları



A2L

Dikkat! Düşük yanma hızına sahip malzeme.



Kullanma kılavuzunu okuyun.



Bakım kitapçığını okuyun.

## 6 Teknik sınırlar ve koşullar

Tavan kliması, tavan kalınlığı 25 mm ... 60 mm arasında olan araçlar için tasarlanmıştır. Tavan kliması -2 °C ... 52 °C aralığındaki ortam sıcaklıklarında çalışır. Tavan kliması, yatay düzlemde en fazla ± 10° eğim dahilinde monte edilecek şekilde tasarlanmıştır.

## 7 Teknik açıklama

Tavan kliması, aracın iç mekanına toz ve kir içermeyen, nemi alınabilen soğuk veya sıcak hava sağlar.

FJX4233M modelinde ısıtma fonksiyonu yoktur.

Tavan kliması, araç tipine, ortam sıcaklığına ve tavan klimasının soğutma kapasitesine bağlı olarak araç içindeki sıcaklığı belirli bir seviyeye kadar düşürebilir. 16 °C altındaki dış ortam sıcaklıklarında tavan kliması artık soğutma işlemi yapamaz.

Tavan kliması aşağıdaki çalıştırma elemanları ile çalıştırılır:

- Kontrol paneli
- Uzaktan kumanda (yalnızca bazı modellerde, bkz. Model listesi sayfa 443)

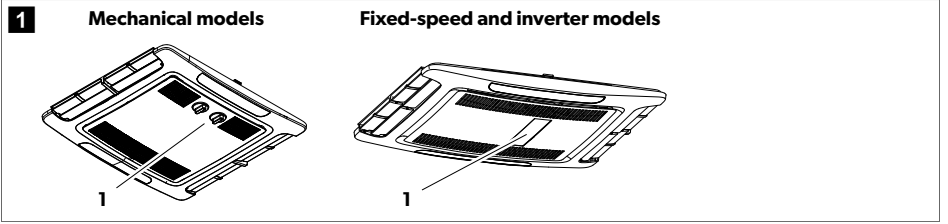

### 7.1 Model listesi

Modeller, mekanik, sabit hızlı ve invertör modelleri olarak ayrılır.

Aşağıdaki tablo, belirli bir model için hangi fonksiyonun geçerli olduğunu gösterir:

- Özellik mevcut
- Özellik güncellenebilir

	FJX4233M	FJX4233EEH	FJX4333EEH	FJX4333E	FJX7333IHP	FJX7337IHP
					FJX7433IHP	FJX7457IHP
	Mekanik	Sabit hızlı			İnvertör	
Otomatik		●	●	●		●
Soğutma	●	●	●	●		●
Isıtma		●	●	○		●
Havalandırma	●	●	●	●		●
Nem alma		●	●	●		●
Hava temizleyici	○	●	●	○		●
ADB ışık		●	●	○		●

	FJX4233M	FJX4233EEH	FJX4333EEH	FJX4333E	FJX7333IHP	FJX7337IHP
					FJX7433IHP	FJX7457IHP
	Mekanik	Sabit hızlı			İnvertör	
Harici ışık						●
Zamanlayıcı		●	●	●		●
Uyku		●	●	●		●
Yumuşak başlatma			●	○		●

## 7.2 Kontrol paneli

### Mekanik modellerin kontrol paneli

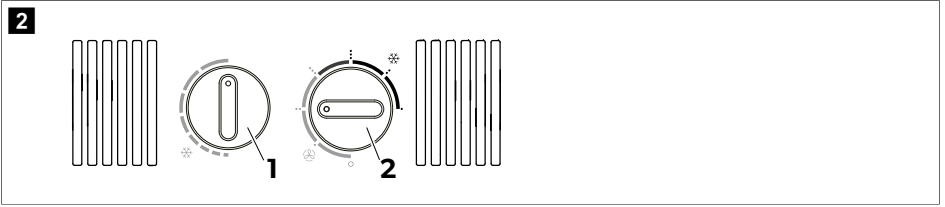





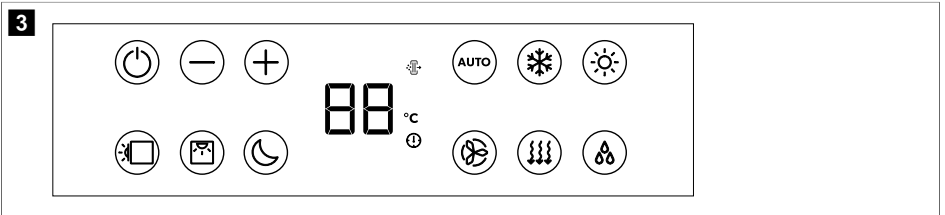









Düğme	Adı
①	Sıcaklığı seçer. Daha yüksek soğutma için saat yönünde çevirin.
⊖	Tavan klimasını açar veya kapatır, Havalandırma (🌀) modunda hava sirkülasyonu yoğunluğunu veya Soğutma (❄️) modunda soğutma yoğunluğunu belirler.

### Sabit hızlı ve invertör modellerin kontrol paneli



Sembol	Adı
⏻	Tavan klimasını açar veya bekleme moduna alır.
+	Görüntülenen mevcut değeri artırır.
-	Görüntülenen mevcut değeri azaltır.

Sembol	Adı
	Her iki düğmeye aynı anda basıldığında bluetooth/WLAN ile eşleşir.
	Tavan üst ünitesindeki ortam ışıklarını açar veya kapatır.
	Hava dağıtım kutusundaki ortam ışıklarını açar veya kapatır.
	Uyku fonksiyonunu etkinleştirir (yalnızca uyku fonksiyonuna sahip modeller için).
	Ayarlanan sıcaklığı gösterir ve fan ayarlandığında fan seviyesini gösterir.
	Hava Temizleyici modunun etkin olduğunu gösterir.
	Sıcaklığın santigrat derece olarak görüntülendiğini belirtir.
	Zamanlayıcının ayarlandığını belirtir.
	Otomatik modu etkinleştirir/devre dışı bırakır (yalnızca otomatik moda sahip modeller için).
	Soğutma modunu etkinleştirir/devre dışı bırakır (yalnızca soğutma moduna sahip modeller için).
	Isıtma modunu etkinleştirir/devre dışı bırakır (yalnızca ısıtma moduna sahip modeller için).
	Fan hızını Düşük, Orta, Yüksek, Turbo veya Otomatik arasında ayarlar (değiştirildiğinde hava dağıtım kutusu ekranında kısa süreliğine 1, 2, 3, 4 veya AA olarak gösterilir).
	Havalandırma modunu etkinleştirir/devre dışı bırakır (yalnızca havalandırma moduna sahip modeller için). Hava-yı ısıtmadan veya soğutmadan sirküle eder.
	Nem alma modunu etkinleştirir/devre dışı bırakır (yalnızca nem alma moduna sahip modeller için).

### 7.3 Uzaktan kumanda





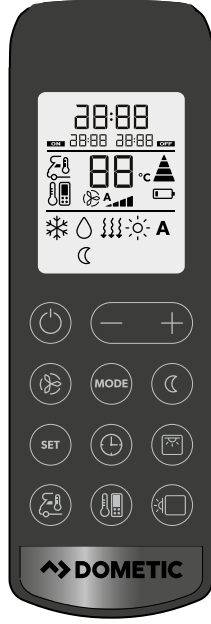







Uzaktan kumanda yalnızca bazı modellerde mevcuttur, bkz. Model listesi sayfa 443.

4



Kontrol ve gösterge öğeleri  şekil 4 sayfa 446:



Tuş	Adı
—	<p><b>Ekran</b></p> <p>Aşağıdakiler görüntülenir:</p> <ul style="list-style-type: none"> <li>• Time</li> <li>• °C cinsinden seçilen oda sıcaklığı (hedef değer)</li> <li>• Mevcut oda sıcaklığı</li> <li>• Klima modu</li> <li>• Fan hızı</li> <li>• Aktif ek fonksiyonlar için semboller</li> <li>• Pili durumu</li> </ul>
	Tavan klimasını açar veya bekleme moduna alır.
	Görüntülenen mevcut değeri artırır.
	Görüntülenen mevcut değeri azaltır.
	Fan hızı seçilir (Fan hızının manuel olarak seçilmesi sayfa 450).
	Klima modu seçilir (yalnızca otomatik moda sahip modeller için). İlgili sembol görüntülenir.

Tuş	Adı
	Uyku fonksiyonunu etkinleştirir (yalnızca uyku moduna sahip modeller için).  sembolü görüntülenir.
	Ayarları onaylar ve kaydeder.
	Zamanlayıcıyı ve saati ayarlar.
	Hava dağıtım kutusundaki ortam ışıklarını açar veya kapatır.
	Mevcut iç sıcaklığı görüntülemek için bir kez basın.  sembolü görüntülenir. Ayarlanan sıcaklığı görüntülemek için iki kez basın.
	Hissediyorum fonksiyonunu etkinleştirir.  sembolü görüntülenir. Hissediyorum fonksiyonu her 10 min bir hedef sıcaklığı uzaktan kumanda tarafından ölçülen gerçek sıcaklığa göre ayarlar.
	Tavan üst ünitesindeki ortam ışıklarını açar veya kapatır.
	Uzaktan kumandanın pillerinin boş olduğunu gösterir. Pilleri değiştirin (Uzaktan kumanda pillerinin değiştirilmesi sayfa 453).
	Uzaktan kumandanın, değerleri tavan klimasına ilettiğini gösterir.

## 7.4 Klima modları

### Mekanik modellerin klima modları

Tavan kliması aşağıdaki klima modlarına sahiptir:

Klima modu	Görüntülenen semboller	Adı
Soğutma		Sıcaklığı ve fan ayarlarını siz belirlersiniz ve tavan kliması, araç içini belirlediğiniz sıcaklığa soğutur.
Havalandırma		Fan ayarlarını siz belirlersiniz ve tavan kliması havayı ısıtmadan veya soğutmadan sirküle eder.





### Sabit hızlı ve invertör modellerin klima modları

Klima modu	Görüntülenen semboller	Adı
Otomatik	<b>A</b>	Tavan kliması, ısıtma veya soğutma yaparak ve fan hızını kontrol ederek aracın içini belirlediğiniz sıcaklık değerine getirir.
Soğutma		Sıcaklığı ve fan ayarlarını siz belirlersiniz ve tavan kliması, araç içini belirlediğiniz sıcaklığa soğutur.

Klima modu	Görüntülenen semboller	Adı
Isıtma		Sıcaklığı ve fan ayarlarını siz belirlersiniz ve tavan kliması, araç içini belirlediğiniz sıcaklığa kadar ısıtır. Fan 2 min sonra (Düşük hızda) çalışır ve yaklaşık 5 min sonra ayarlanan fan hızına geçer (evaporatör sıcaklığa ulaştıktan sonra). Yalnızca ısıtma moduna sahip modeller için mevcuttur.
Havalandırma		Fan ayarlarını siz belirlersiniz ve tavan kliması havayı ısıtmadan veya soğutmadan sirküle eder.
Nem alma		Tavan kliması, iç mekanı ısıtmadan veya soğutmadan havadaki nemi alır ve böylece bağıl hava nemini azaltır.
Hava temizleyici		Tavan kliması havayı iyonize ederek havadaki virüs ve bakteriler de dahil olmak üzere toz ve partikülleri toplar. Yalnızca hava temizleme modu olan modeller için mevcuttur.

## 7.5 Ek fonksiyonlar

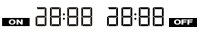
Bu ek fonksiyonlar, mekanik modellerde mevcut değildir.

Ek fonksiyonlar	Ekrandaki mesaj	Adı
Zamanlayıcı	  	Tavan kliması belirlenen saatte açılır. Tavan kliması belirlenen saatte kapatılır. Tavan kliması belirlenen saatlerde açılır ve kapatılır.
Uyku		Uyku fonksiyonu, daha konforlu bir uyku sağlamak amacıyla gürültü düzeylerini azaltmak üzere fan hızını ve kompresör hızını azaltır.
Hissediyorum		Uzaktan kumanda, iç mekan sıcaklığını ölçer ve bu ölçümü her 10 min dakikada bir tavan klimasına iletir. Tavan kliması, hedef değeri bu ölçüme uyarlar.
Yumuşak başlatma		Yalnızca yumuşak başlatma modu olan modeller için mevcuttur. Kompresör başlatılırken çekilen maksimum akım, yumuşak başlatma fonksiyonu tarafından azaltılır. Güç kaynağı olarak bir jeneratör kullanılıyorsa, jeneratör aşırı yüklenmeyecektir.

## 8 İlk kullanımdan önce

### Çalıştırma öncesi yapılacak kontroller

Tavan klimasını çalıştırmadan önce aşağıdakilere dikkat edin:

- > Besleme geriliminin ve frekansının Teknik Bilgiler sayfa 463 ile belirtilen değerlere uygun olup olmadığını kontrol edin.
- > Hem hava emme açıklıklarının hem de hava çıkış menfezlerinin engellenmemiş olduğundan emin olun. Tavan klimasının maksimum kapasitede çalışmasını sağlamak için tüm havalandırma ızgaraları her zaman açık tutulmalıdır.

### Uzaktan kumandanın hazırlanması

Yalnızca uzaktan kumandalı modeller için

> Pilleri takın (Uzaktan kumanda pillerinin değiştirilmesi sayfa 453).

### Saatin ayarlanması

Yalnızca zamanlayıcı modu olan modeller için.

> Geçerli saati ayarlayın (Geçerli saatin ayarlanması sayfa 451).

## 9 Kullanım

### 9.1 Gelişmiş performansa yönelik ipuçları

Tavan klimasının performansını optimize etmek için aşağıdaki ipuçlarına göz atın:

- Boşlukları kapatarak ve pencerelerinize yansıtıcı güneşlikler veya perdeler asarak aracınızın ısı yalıtımını iyileştirin.
- Uygun bir sıcaklık ve fan hızı seçin.
- Hava menfezlerini makul bir şekilde ayarlayın.
- Hava menfezlerinin ve hava emme açıklıklarının bez, kağıt veya diğer nesnelere kapanmadığından emin olun.

Yalnızca mekanik modeller için

- Araç uzun bir süre boyunca direkt güneş ışığı altında kaldıysa Soğutma (❄️) moduna geçmeden önce tavan klimasını pencereler açık şekilde Havalandırma (🌀) modunda çalıştırın.
- Soğutma (❄️) modunda kapı ve pencereleri açmaktan mümkün olduğunca kaçınin.

### 9.2 Kullanımla ilgili temel notlar

Mekanik modellerin üç çalışma modu bulunur:

Çalışma modu	Adı
Kapalı	Tavan kliması kapalı.
Soğutma	Tavan kliması içeriği soğutur.
Havalandırma	Tavan kliması havayı soğutmadan sirküle eder.

Sabit hızlı ve invertör modellerinde iki çalışma modu bulunur:

Çalışma modu	Adı
Bekleme	Tavan kliması çalışmaya hazırdır ve uzaktan kumanda ile açılabilir. Ortam ışıkları kullanılabilir. Uzaktan kumanda da beklemededir, ancak uzaktan kumandayı tavan klimasından bağımsız olarak açabilirsiniz.
Açık	Tavan kliması, iç mekandaki havayı istenen şartlara getiriyor.

### 9.3 Mekanik modeller

Bu bölümde verilen bilgiler yalnızca FJX4233M tavan klimaları için geçerlidir.

#### 9.3.1 Tavan klimasının açılması ve kapatılması

Tavan klimasının iki klima modu vardır:

- Havalandırma (🌀) modu
- Soğutma (❄️) modu





**NOT** Havalandırma modundan Soğutma moduna geçmeden önce veya tam tersi durumda en az 30 s boyunca bekleyin. Aksi halde anahtarlama akımı sigortayı atırabilir.

Her modun üç ayarı vardır:

- ..: Düşük
- ...: Orta
- ....: Yüksek
- > Açmak için düğmesini Havalandırma () modu konumuna veya Soğutma () modu konumuna çevirin ve istenen ayarı seçin.
- ✓ Tavan kliması açılır ve kapanmadan önce ayarlanan değerlere göre çalışır.
- > Kapatmak için düğmesini 0 konumuna çevirin.

### 9.3.2 Sıcaklığın ayarlanması

- > düğmesini istenen konuma çevirin. Düğmeyi saat yönünde çevirmek, daha soğuk bir sıcaklık anlamına gelir.
- ✓ Sıcaklık tavan klimasında ayarlanır.

## 9.4 Sabit hızlı ve invertör modellerinde

Bu bölümde verilen bilgiler, sabit hızlı ve invertör modelleri için geçerlidir.

### 9.4.1 Uzaktan kumandanın kullanımı

Uzaktan kumandayı kullanırken aşağıdaki ipuçlarını göz önünde bulundurun:

- Uzaktan kumandayı kontrol panelindeki IR alıcısına doğru tutun.
- İlgili ayarlar ve değerler, bir düğmeye bastığınızda doğrudan tavan klimasına iletilir.
- Tavan kliması verilerin alındığını bir uyarı sesi ile onaylar.
- + veya - düğmesini basılı tuttuğunuzda değerler daha hızlı artar veya azalır.
- Bekleme modunda, uzaktan kumanda ekranı da devre dışıdır. Uzaktan kumandayı, tavan klimasından bağımsız olarak bekleme moduna alabilirsiniz.
- > Yalnızca uzaktan kumandayı bekleme moduna geçirmek veya bekleme modundan çıkarmak için, kontrol panelinin IR alıcısına doğru tutmadan düğmesine basın.

### 9.4.2 Tavan klimasının açılması ve beklemeye alınması



**NOT**

- Tavan kliması çalıştırıldığında daha önceden ayarlanmış değerlerle çalışmayı sürdürür.
- Tavan kliması yalnızca güç kaynağı bağlantısı kesilerek kapatılabilir.





- > Tavan klimasını açmak veya beklemeye almak için uzaktan kumandadaki düğmesine veya kontrol panelindeki düğmesine basın.



### 9.4.3 Klima modunun seçilmesi

- > MODE düğmesini kullanarak istediğiniz klima modunu seçin, bkz. Klima modları sayfa 447.
- ✓ Tavan kliması değerlerin alındığını bir uyarı sesi ile onaylar. Tavan kliması seçilen klima moduna geçer.

### 9.4.4 Fan hızının manuel olarak seçilmesi

Otomatik () ve Nem alma () modları dışındaki tüm modlarda, fan hızı manuel olarak seçilebilir.

Ekrandaki mesaj	Adı
	Düşük fan seviyesi
	Orta fan seviyesi
	Yüksek fan seviyesi.
	Turbo fan seviyesi.
	Otomatik mod (fan hızı ortam sıcaklığına göre ayarlanır).

- > İstenen fan hızını seçmek için uzaktan kumandanın  düğmesine veya kontrol panelindeki  düğmesine basın.
- √ Tavan kliması değerlerin alındığını bir uyarı sesi ile onaylar.

Yeni fan hızı ayarlanır.

#### 9.4.5 Sıcaklığın ayarlanması

Otomatik (A), Soğutma (❄️), Isıtma (☀️) ve Nem alma (☁️) modlarında, 16 °C ile 31 °C arasında bir sıcaklık belirleyebilirsiniz.

- > İstenen sıcaklığı ayarlamak için uzaktan kumandadaki + veya – düğmesini kullanın.
- √ Tavan kliması değerlerin alındığını yüksek bir ses ile onaylar. Sıcaklık tavan klimasında ayarlanır.

#### 9.4.6 Geçerli saatin ayarlanması

Uzaktan kumanda, zamanlayıcıyı programlamak için geçerli saate ihtiyaç duyar. Saat, uzaktan kumanda ekranında gösterilir.

1. Saat ayarlama moduna geçmek için  düğmesine basın ve basılı tutun.
- √ Uzaktan kumanda ekranında saat yanıp söner.
2. Geçerli saati ayarlamak için + veya – düğmesini kullanın. Saati daha hızlı artırmak veya azaltmak için + veya – düğmesine 2 s 'den daha uzun süre basın.
3. Saati onaylamak için **SET** düğmesine basın.

#### 9.4.7 Zamanlayıcının ayarlanması

Zamanlayıcı fonksiyonu, klima için belirli bir zaman aralığı ayarlamana olanak tanır. Açılma zamanını, beklemeye geçme zamanını veya her iki değeri de belirleyebilirsiniz.





Zamanlayıcı fonksiyonu uzaktan kumanda ile ayarlanır.





**NOT** Zamanlayıcı programlanırken 15 s boyunca uzaktan kumandada hiçbir düğmeye basılmazsa uzaktan kumanda başlangıç moduna döner.

#### Açılma zamanının ayarlanması



1. Tercih ettiğiniz klima modunu ve gerekli tüm değerleri seçin (ör. sıcaklık).
2. Gerekirse, tavan klimasını beklemeye alın.  
Açılma zamanlayıcısı yalnızca tavan kliması **bekleme** modundayken ayarlanabilir.

3.  düğmesine bir kez basın.
- ✓ Uzaktan kumanda ekranında   sembolü yanıp söner.
4. + veya - düğmesini kullanarak tavan klimasının açılacağı zamanı ayarlayın.
5.  düğmesine basın.  
Açılma zamanlayıcısı ayarlanmış olur. Tavan kliması, belirlenen saatte seçilen ayarlarda açılır.

**Beklemeye geçme zamanlayıcısının ayarlanması:**

1. Gerekirse, tavan klimasını açın.  
Beklemeye geçme zamanlayıcısı yalnızca tavan kliması **açık** iken ayarlanabilir.
2.  düğmesine iki kez basın.
- ✓ Uzaktan kumanda ekranında  sembolü yanıp söner.
3. + veya - düğmesini kullanarak tavan klimasının beklemeye geçeceği zamanı ayarlayın.
4.  düğmesine basın.  
Beklemeye geçme zamanlayıcısı ayarlanmış olur. Tavan kliması belirlenen saatte beklemeye geçer.

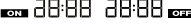
**Açılma zamanlayıcısının ve beklemeye geçme zamanlayıcısının ayarlanması**

1. İstenen klima modunu ve gerekli tüm değerleri (örneğin sıcaklık) seçin.
2.  düğmesine üç kere basın.
- ✓ Uzaktan kumanda ekranında  sembolü gösterilir. ON (açık) sembolü yanıp söner.
3. + veya - düğmesini kullanarak tavan klimasının açılacağı zamanı ayarlayın.
4.  düğmesine basın.
- ✓ **OFF** sembolü yanıp söner.
5. + veya - düğmesini kullanarak tavan klimasının beklemeye geçeceği zamanı ayarlayın.
6.  düğmesine basın.  
✓ Açılma ve beklemeye geçme zamanlayıcıları ayarlanmıştır. Tavan kliması belirlenen süre boyunca çalışacaktır.

**Zamanlayıcının iptal edilmesi**







- > Önceden ayarlanmış zamanlayıcıyı **iptal** etmek için  düğmesine bir kez basın.
- ✓  sembolleri kaybolur. Önceden ayarlanmış değerler silinir.

**9.4.8 Uyku fonksiyonunun ayarlanması**

Uyku fonksiyonu sadece Soğutma (❄️) veya Isıtma (🔥) modunda kullanılabilir.

Uyku fonksiyonu, daha konforlu bir uyku sağlamak amacıyla gürültü düzeylerini azaltmak üzere fan hızını daha düşük bir seviyede sınırlar.

**Yalnızca invertör modelleri için:** Uyku fonksiyonu ek olarak kompresör hızını sınırlar.

- > Uyku fonksiyonunu etkinleştirmek için aşağıdakileri yapın:
  - a) Gerekli sıcaklığı ayarlayın (Sıcaklığın ayarlanması sayfa 451).
  - b) Uzaktan kumandadaki  düğmesine veya kontrol panelindeki  düğmesine basın.
- ✓ Uzaktan kumanda ekranında  sembolü görünür. Uyku fonksiyonu artık etkindir.
- > Uyku fonksiyonunu devre dışı bırakmak için, uzaktan kumanda üzerindeki  düğmesine veya  düğmesine ya da kontrol panelindeki  düğmesine basın.
- ✓ Uzaktan kumanda ekranındaki  sembolü kaybolur. Uyku fonksiyonu artık devre dışıdır.

## 9.4.9 Hissediyorum fonksiyonunun etkinleştirilmesi

Bu fonksiyon etkin olduğunda, uzaktan kumanda iç mekan sıcaklığını ölçer ve bu ölçümü her 10 dakikada bir tavan klimasına iletir. Tavan kliması, hedef değeri bu ölçüme uyarlar. Hissediyorum fonksiyonu yalnızca sıcaklık aralığı +18 °C ile +29 °C arasında olduğunda etkindir.

Uzaktan kumanda, aracın içindeki ortalama sıcaklıktan önemli ölçüde daha sıcak veya daha soğuk olan bir yerde tutulmamalıdır. Örneğin, uzaktan kumandayı güneşte veya tavan klimasının önünde bırakmayın.

Sıcaklık +29 °C'nin üzerine çıktığında veya +18 °C'nin altına düştüğünde Hissediyorum fonksiyonu devre dışı bırakılır.  sembolü ekranda üç kez yanıp söner ve ardından görüntülenmez.

1. Düğmeye basın.
- ✓ Hissediyorum fonksiyonu etkinleştirildi.

 sembolü ekranda görüntülenir.

2. Uzaktan kumandayı kontrol paneli üzerindeki IR alıcıya doğru tutun. Aksi halde değerler tavan klimasına iletilemez.

## 9.4.10 Ortam ışıklarının çalıştırılması









### UYARI! Yaralanma riski

Aracı sürerken dış lambaların kullanılması kanunen yasaktır.

Uzaktan kumanda kapalı olsa bile, uzaktan kumanda üzerindeki  düğmesi etkindir.

### Yalnızca ADB ışığı olan modeller için:

- > Dahili ışıkları açmak veya kapatmak için uzaktan kumanda veya kontrol paneli üzerindeki  düğmesine basın.
- ✓ Dahili ışıklar **açıldığında** uzaktan kumandanın ekranında  sembolü bir kez yanıp söner.
- > Dahili ışıkları kısmak için aşağıdakileri yapın:
  - a) Uzaktan kumandadaki veya kontrol panelindeki  düğmesine 3 s boyunca basın.
  - b) Uzaktan kumandadaki  düğmesine basarken  düğmesine basarak dahili ışığı 50 % ve 100 % arasında kısın.
  - c) Kontrol panelindeki  düğmesine basarken dahili ışığın parlaklığı 50 % ve 100 % arasında değişir. İstenilen parlaklığa ulaşıldığında  düğmesini bırakın.

### Yalnızca invertör modelleri için:

- > Dış ışıkları açmak veya kapatmak için kontrol panelindeki  düğmesine basın.

## 9.4.11 Uzaktan kumanda pillerinin değiştirilmesi



**NOT** Piller azalsa bile uzaktan kumanda ekranı parlak olabilir. Uzaktan kumanda, pillerin zayıf olduğunu gösterdiğinde pilleri değiştirin.

> Pilleri gösterildiği gibi değiştirin.



√ 5 s boyunca tüm semboller ekranda görüntülenir.



Çevrenizi koruyunuz! Aküler ve piller evsel atıklara dahil değildir. Bozuk akülerinizi veya bitmiş pilleri satın aldığınız yere veya bir toplama yerine veriniz.

## 9.5 Araç içindeki hava beslemesinin düzenlenmesi

Hava akışı tavan boyunca veya zemine doğru ayarlanabilir.

- > Hava menfezlerindeki kanatçıkları gerekli yönlere çevirin.

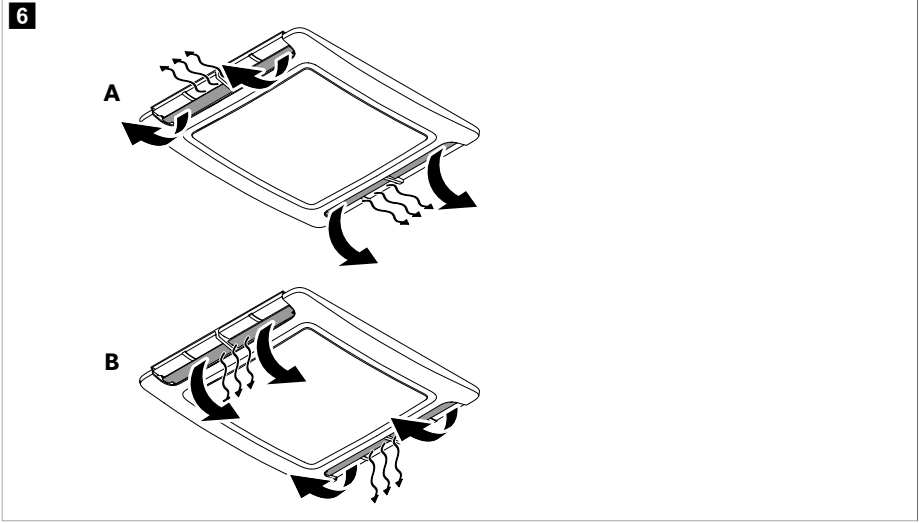

## 10 Tavan klimasının temizlenmesi



### **İKAZ! Hasar tehlikesi**

- > Buz çözdürme işlemini hızlandırmak veya temizlik için üretici tarafından tavsiye edilenler dışında herhangi bir araç kullanmayın.
- > Tavan klimasını yüksek basınçlı temizleyicilerle temizlemeyin. Suya maruz kalması tavan klimasına zarar verebilir.
- > Temizlik için keskin, sert nesnelere veya temizlik maddeleri kullanmayın, bunlar tavan klimasına zarar verebilir.
- > Benzin, mazot veya solvent kullanmayın.

1. Tavan klimasının hava emme açıklıkları ve havalandırma ızgaralarındaki yaprakları ve diğer pislikleri düzenli olarak temizleyin. Bu sırada havalandırma ızgaralarına zarar vermeyin.

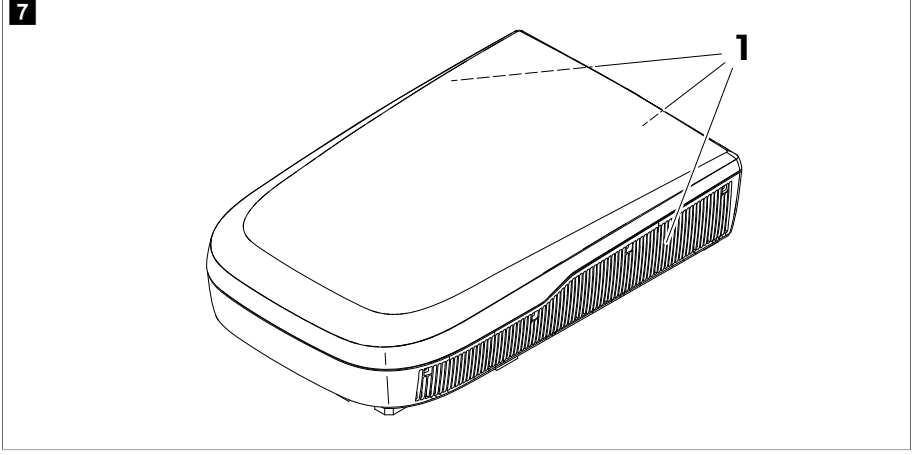

2. Tavan üst ünite muhafazasını ve hava dağıtım kutusunu ara sıra nemli bir bezle temizleyin. Sadece yumuşak bir temizlik maddesi ile su kullanın.
3. **Yalnızca uzaktan kumandalı modeller için:** Uzaktan kumandayı ara sıra hafif nemli bir bezle temizleyin. Ekranı gözlük temizleme beziyle temizleyin.
4. **Sadece hava dağıtım kutusuna sahip modeller için:** Hava dağıtım kutusu ekranını ara sıra hafif ılık sabunlu su solüsyonuyla temizleyin. Ekran akriliktir ve kimyasal temizleyiciler, pencere temizleyicileri, alkol, bazı yüzey aktif malzemeler, organik çözücüler ve yumuşatıcılar gibi bazı genel ev kimyasallarından zarar görebilir.

## 11 Bakım



### **UYARI! Yaralanma riski**

Burada açıklanan konuların yanı sıra diğer bakım çalışmaları sadece soğutucu akışkan ve iklimlendirme sistemleri üzerinde çalışırken ortaya çıkabilecek tehlikeleri ve ilgili yönetmelikleri bilen kalifiye personel tarafından gerçekleştirilmelidir.

**Sıklık**

Düzenli olarak

**İnceleme/bakım**

Tavan klimasının yan taraflarındaki yoğuşma suyu tahliye kanallarının (1) temiz olup olmadığını ve yoğuşma suyunun dışarı tahliye edilip edilmediğini kontrol edin.

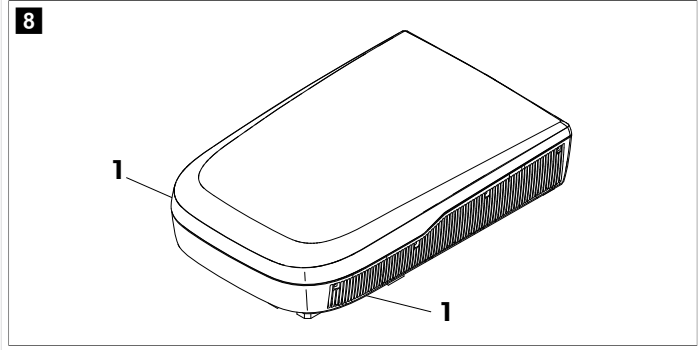



**Sıklık**





Düzenli olarak

(yalnızca mekanik modeller için)

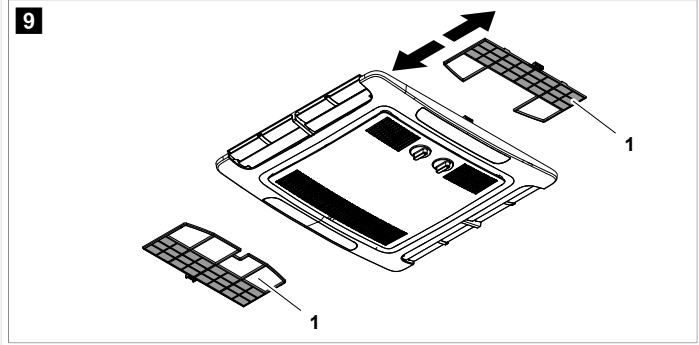
**İnceleme/bakım**

Hava dağıtma kutusunun filtresini temizleyin.



1. Filtreleri çıkarın (1 in  şekil 9 sayfa 458).
2. Filtreleri deterjanlı su ile temizleyin ve kurmalarını bekleyin.
3. Kuru filtreleri tekrar içeri doğru kaydırarak yerleştirin (  şekil 9 sayfa 458). Filtre büküldüyse havalandırma ızgarasını çıkarın (  şekil 10 sayfa 458) ve yerine doğru kaydırırken filtrenin ön kısmına yukarı doğru olacak şekilde basın (  şekil 11 sayfa 458).

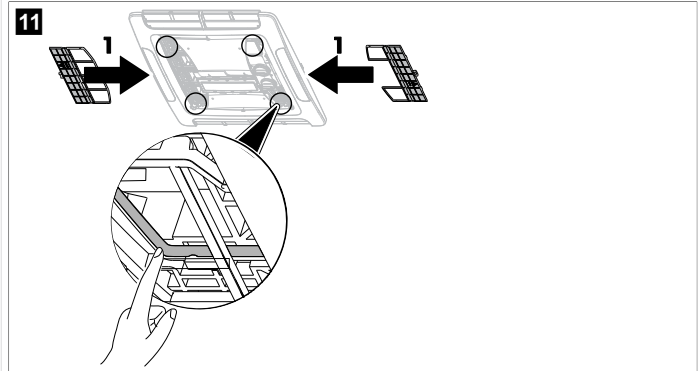
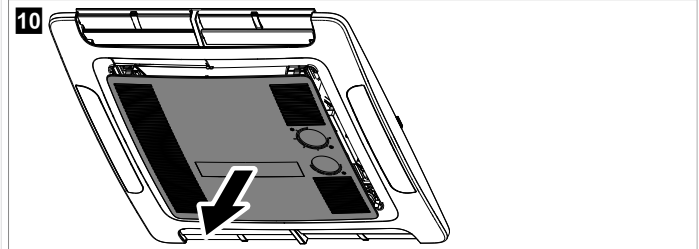

**Sıklık**

Düzenli olarak

(yalnızca sabit hızlı ve invertör modelleri için)

**İnceleme/bakım**

Hava dağıtım kutusunun filtresini temizleyin.

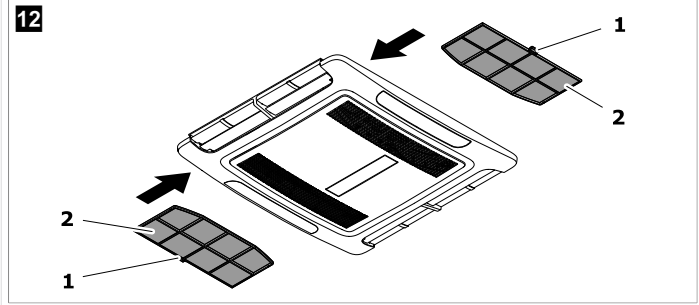

1. Filtreleri bir miktar dışarı çekmek için (1) (şekil 12 sayfa 459) tutma çıkıntısına (2) (şekil 12 sayfa 459) düz ağızlı bir tornavida sokun.
2. Filtreleri elle çıkarın.
3. Filtreleri deterjanlı su ile temizleyin ve kurumalarını bekleyin.
4. Kuru filtreleri tekrar içeri doğru kaydırarak yerleştirin ( (şekil 12 sayfa 459). Filtre büküldüyse havalandırma izgarasını çıkarın ( (şekil 13 sayfa 459) ve yerine doğru kaydırırken filtresinin ön kısmına yukarı doğru olacak şekilde basın ( (şekil 14 sayfa 459).

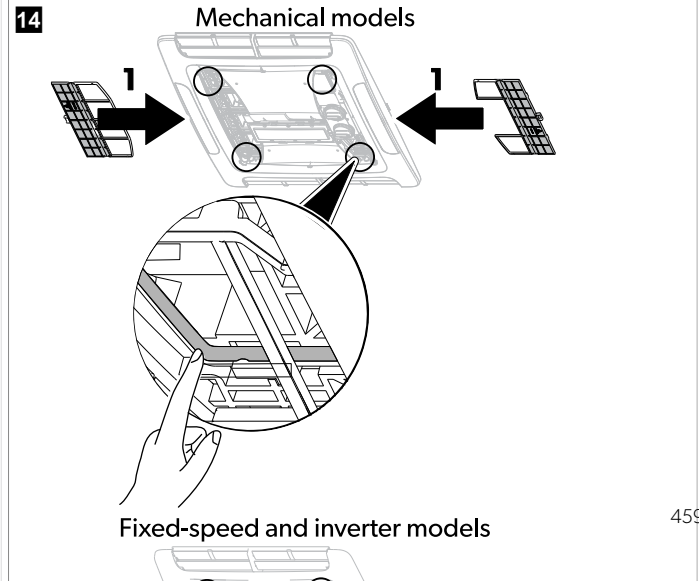
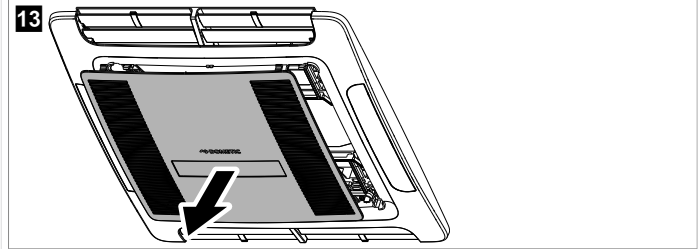

Sıklık	İnceleme/bakım
Yılda bir kez	<ul style="list-style-type: none"> <li>Tavan klimasının ısı eşanjörünün bakımını uzman bir firmaya yaptırın.</li> <li>Tavan kliması ile araç tavanı arasındaki contada çatlak ve başka bir hasar olup olmadığını kontrol edin.</li> <li>Sabitleme civatalarının doğru torkta (<math>2,5 \text{ Nm} \pm 0,3 \text{ Nm}</math>) sıkıldığını kontrol edin ve gerekirse ayarlayın.</li> </ul>

## 12 Arızaların Giderilmesi

Sorun	Neden	Çare
İyi soğutmuyor	Tavan kliması soğutmaya ayarlı değil.	Tavan klimasını soğutmaya ayarlayın.
	Ortam sıcaklığı 52 °C sıcaklık değerinin üzerinde.	Tavan kliması yalnızca 52 °C sıcaklık değerine kadar olan ortam sıcaklıkları için tasarlanmıştır.
	Ayarlanan sıcaklık, araç içi sıcaklığından daha yüksek.	Daha düşük bir sıcaklık seçin.
	Ortam sıcaklığı 16 °C sıcaklık değerinin altında.	Tavan kliması yalnızca 16 °C sıcaklık değerinin üzerindeki ortam sıcaklıklarında soğutma yapmak için tasarlanmıştır.
	Sıcaklık sensörlerinden biri arızalı.	Yetkili servis personeli veya Dometic ile iletişime geçin.
	Evaporatör fanı hasarlı.	Yetkili servis personeli veya Dometic ile iletişime geçin.
	Kondenser fanı hasarlı.	Yetkili servis personeli veya Dometic ile iletişime geçin.
<b>Yalnızca ısıtma moduna sahip modeller için:</b> İyi ısıtmıyor	Tavan kliması ısıtmaya ayarlı değil.	Tavan klimasını ısıtmaya ayarlayın.
	Ortam sıcaklığı -2 °C sıcaklık değerinin altında.	Tavan kliması yalnızca -2 °C sıcaklık değerinin üzerindeki ortam sıcaklıkları için tasarlanmıştır.
	Ayarlanan sıcaklık, oda sıcaklığından daha düşük.	Daha yüksek bir sıcaklık seçin.
	Sıcaklık sensörlerinden biri arızalı.	Yetkili servis personeli veya Dometic ile iletişime geçin.
	Evaporatör fanı hasarlı.	Yetkili servis personeli veya Dometic ile iletişime geçin.
Düşük hava çıkışı	Hava emme açıklıkları kapalı veya tıkalı.	Tavan klimasının havalandırma ızgaralarındaki yaprakları ve diğer pislikleri temizleyin.
	Fan arızalı.	Yetkili servis personeli veya Dometic ile iletişime geçin.
Araca su giriyor.	Yoğuşma suyu tahliye açıklıkları tıkalı.	Su tahliye açıklıklarındaki yoğuşma suyunu temizleyin.
	Contalar hasarlı.	Yetkili servis personeli veya Dometic ile iletişime geçin.

Sorun	Neden	Çare
Tavan kliması açılmıyor.	Güç kaynağı bağlı değil.	Güç kaynağını kontrol edin.
	Gerilim çok düşük (< 200 V).	Kamp alanındaki güç kaynağı yeterli değil.
	Voltaj dönüştürücü arızalı.	Yetkili servis personeli veya Dometic ile iletişime geçin.
	Sıcaklık sensörlerinden biri arızalı.	Yetkili servis personeli veya Dometic ile iletişime geçin.
	Güç kaynağının elektrik sigortası çok düşük.	<ul style="list-style-type: none"> <li>&gt; Kamp alanındaki güç kaynağına aşırı yüklenilmiş. Kamp alanındaki güç kaynağını kontrol edin.</li> <li>&gt; Varsa, güç kablosu makarasını açın.</li> <li>&gt; Araçtaki aktif elektrik tüketicilerini azaltın.</li> <li>&gt; Kamp alanındaki elektrik koruması yeterli değil. Kamp alanındaki elektrik korumasını kontrol edin.</li> </ul>
Tavan kliması kapanmıyor.	Sıcaklık sensörlerinden biri arızalı.	Yetkili servis personeli veya Dometic ile iletişime geçin.
	Güç kaynağının elektrik sigortası çok düşük.	Yetkili servis personeli veya Dometic ile iletişime geçin.
<b>Yalnızca sabit hızlı ve invertör modelleri için:</b> Tavan kliması sürekli olarak kendini kapatıyor.	Buzlanma sensörü tetiklenmiş.	Dış ortam sıcaklığı çok düşük veya tüm hava menfezleri kapalı.
Ekrandaki mesaj: P0	IPM modülünde aşırı sıcaklık veya aşırı akım	Yetkili servis personeli veya Dometic ile iletişime geçin.
Ekrandaki mesaj: P1	Düşük gerilim koruması	Kamp alanı yönetimi ile birlikte kamp alanındaki voltajın yeterli olup olmadığını kontrol edin.
Ekrandaki mesaj: P2	Ünite AC aşırı akım koruması	Yetkili servis personeli veya Dometic ile iletişime geçin.
Ekrandaki mesaj: P4	Deşarj tüpü aşırı ısınma koruması	Yetkili servis personeli veya Dometic ile iletişime geçin.
Ekrandaki mesaj: P5	Evaporatör bobin koruması (soğutma modu)	Yetkili servis personeli veya Dometic ile iletişime geçin.
Ekrandaki mesaj: P6	Kondenser bobin koruması (soğutma modu)	Yetkili servis personeli veya Dometic ile iletişime geçin.
Ekrandaki mesaj: P7	Evaporatör bobin koruması (ısıtma modu)	Yetkili servis personeli veya Dometic ile iletişime geçin.
Ekrandaki mesaj: P9	Kompresör sürücüsü anormal veya kompresör çalışmıyor	Yetkili servis personeli veya Dometic ile iletişime geçin.
Ekrandaki mesaj: E0	Haberleşme hatası	Yetkili servis personeli veya Dometic ile iletişime geçin.
Ekrandaki mesaj: E1	Oda sıcaklık sensörü arızası	Yetkili servis personeli veya Dometic ile iletişime geçin.

<b>Sorun</b>	<b>Neden</b>	<b>Çare</b>
Ekrandaki mesaj: E2	Evaporatör bobini sıcaklık sensörü arızası	Yetkili servis personeli veya Dometic ile iletişime geçin.
Ekrandaki mesaj: E3	Kondenser bobini sıcaklık sensörü arızası	Yetkili servis personeli veya Dometic ile iletişime geçin.
Ekrandaki mesaj: E7	Dış ortam sıcaklık sensörü arızası	Yetkili servis personeli veya Dometic ile iletişime geçin.
Ekrandaki mesaj: E8	Deşarj tüpü sıcaklık sensörü arızası	Yetkili servis personeli veya Dometic ile iletişime geçin.
Ekrandaki mesaj: E9	Kompresör sürücüsü veya IPM modülü arızası	Kamp alanı yönetimi ile birlikte kamp alanındaki voltajın yeterli olup olmadığını kontrol edin.
Ekrandaki mesaj: EA	Akım sensörü arızası	Yetkili servis personeli veya Dometic ile iletişime geçin.
Ekrandaki mesaj: EE	Dış ortam EEPROM arızası	Yetkili servis personeli veya Dometic ile iletişime geçin.
Ekrandaki mesaj: EL	LIN-BUS/CI-BUS haberleşme hatası	Yetkili servis personeli veya Dometic ile iletişime geçin.

## 13 Atık İmhası



Ambalaj malzemesini mümkün olduğu durumlarda uygun geri dönüşüm atık kutularına koyun. Ürünün yürürlükteki imha yönetmeliklerine göre nasıl imha edileceğine ilişkin ayrıntılar için yerel bir geri dönüşüm merkezine veya uzman satıcıya danışın.



Çevrenizi koruyunuz! Aküler ve piller evsel atıklara dahil değildir. Bozuk akülerinizi veya bitmiş pilleri satın aldığınız yere veya bir toplama yerine veriniz.

## 14 Garanti

Yasal garanti süresi geçerlidir. Üründe hasar varsa üreticinin ülkenizdeki şubesi (bkz. [dometic.com/dealer](http://dometic.com/dealer)) veya satıcınızla iletişime geçin.

Onarım ve garanti işlemleri için cihazı aşağıdaki dokümanlarla birlikte gönderin:

- Satın alma tarihini içeren faturanın bir kopyası
- Talebinizin nedeni veya hatanın açıklanması

Kendi kendine onarımın veya profesyonel olmayan onarımın güvenlikle ilgili sonuçları olabileceğini ve garantiyi geçersiz kılabileceğini unutmayın.

## 15 Teknik Bilgiler

15

FreshJet FJX4233M

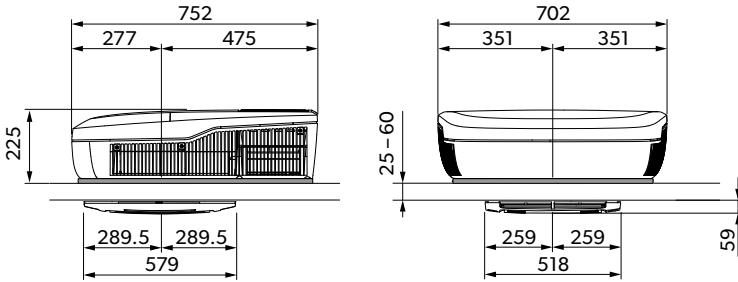

16

FJX4233EEH, FJX4333E(EH), FJX7333IHP, FJX7433IHP

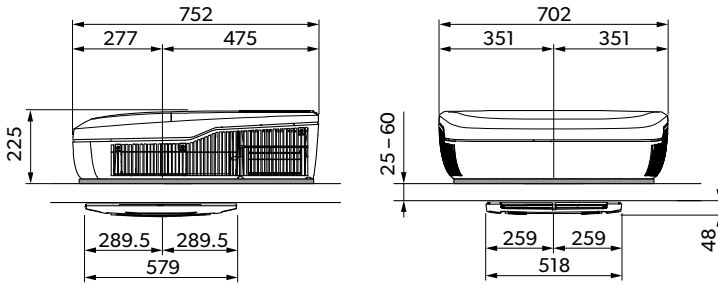

17

FreshJet FJX7337IHP

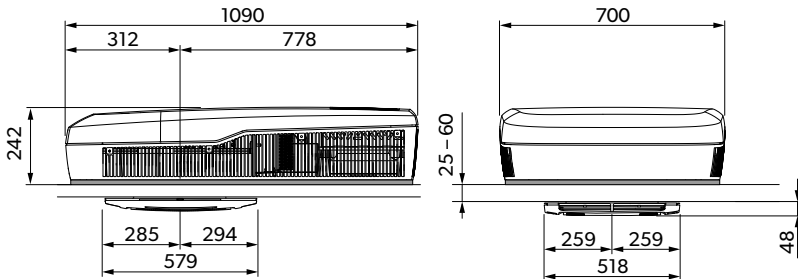

18

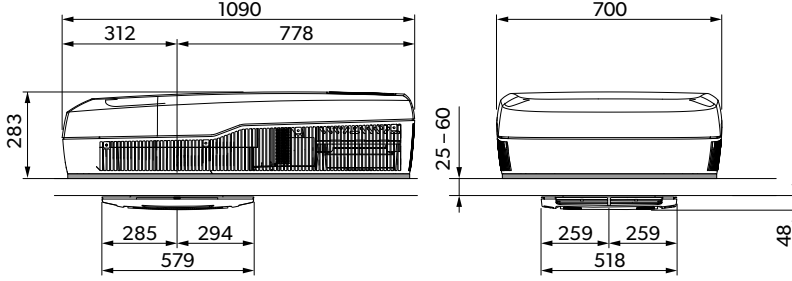

## FreshJet FJX7457IHP





Bu ürün florlu sera gazları içerir.

Soğutma ünitesi otomatik olarak yalıtılır.

Dometic (Zhuhai) Technology Co., Ltd. işbu belge ile FJX4233M, FJX4233EEH, FJX4333EEH, FJX4333E, FJX7333IHP, FJX7433IHP, FJX7337IHP, FJX7457IHP tipi telsiz ekipmanının 2014/53/EU direktifine uygun olduğunu beyan eder. EU Uygunluk Beyanı'nın tam metninin bulunduğu internet adresi: [documents.dometic.com](http://documents.dometic.com)





	<b>FreshJet FJX4233M</b>
ISO 5151'e göre soğutma kapasitesi	1500 W
AC giriş gerilimi	220 V ... 240 V / 50 Hz
Nominal soğutma akımı	3,1 A
Gerekli sigorta	Min. 4 A , maks. 16 A
İşletme sıcaklığı aralığı	-2 °C ... 52 °C
Soğutucu madde	R410a
Soğutucu akışkan miktarı	380 g
CO <sub>2</sub> karşılığı	0,793 t
Küresel ısınma potansiyeli (GWP)	2088
Koruma sınıfı (tavan üst ünitesi)	IPX4
Gürültü seviyesi (en yüksek fan ayarı)	< 70 dB(A)
Frekans	2,4 GHz
Maksimum telsiz frekansı gücü	19,14 dBm
Önerilen maks. araç uzunluğu (yalıtlımlı duvarlarla)	≤ 5 m
Boyutlar U x G x Y	 şekil 15 sayfa 463
Ağırlık	< 30 kg
Denetleme/sertifika	

	FreshJet FJX4233EEH	FreshJet FJX4333EEH	FreshJet FJX4333E
ISO 5151'e göre soğutma kapasitesi	1700 W	2200 W	2200 W
ISO 5151'e göre ısıtma kapasitesi	800 W	1000 W	-
AC giriş gerilimi	220 V ... 240 V / 50 Hz		
Nominal soğutma akımı	3,4 A	4,6 A	4,6 A
Nominal ısıtma akımı	3,7 A	4,4 A	-
Gerekli sigorta	Min. 4 A , maks. 16 A	Min. 5 A , maks. 16 A	Min. 5 A , maks. 16 A
İşletme sıcaklığı aralığı	-2 °C ... 52 °C		
Soğutucu madde	R32		
Soğutucu akışkan miktarı	320 g	360 g	360 g
CO <sub>2</sub> karşılığı	0,216 t	0,243 t	0,243 t
Küresel ısıtma potansiyeli (GWP)	675		
Koruma sınıfı (tavan üst ünitesi)	IPX4		
Gürültü seviyesi (en yüksek fan ayarı)	< 70 dB(A)		
Frekans	2,4 GHz		
Maksimum telsiz frekansı gücü	19,14 dBm		
Önerilen maks. araç uzunluğu (yalıtlı duvarlarla)	≤ 6 m	≤ 7 m	≤ 7 m
Boyutlar U x G x Y	 şekil 16 sayfa 463		
Ağırlık	< 30 kg	< 30 kg	< 30 kg
Denetleme/sertifika			

	FreshJet FJ-X7333IHP	FreshJet FJ-X7433IHP	FreshJet FJ-X7337IHP	FreshJet FJ-X7457IHP
ISO 5151'e göre soğutma kapasitesi	2200 W	2537 W	3000 W	3500 W
ISO 5151'e göre ısıtma kapasitesi	2000 W	2285 W	2500 W	3000 W
AC giriş gerilimi	220 V ... 240 V / 50 Hz ... 60 Hz			
Nominal soğutma akımı	< 5,9 A	< 6,9 A	< 7,3 A	< 7,5 A
Nominal ısıtma akımı	< 3,7 A	< 4,7 A	< 5,9 A	< 6,5 A
Gerekli sigorta	Min. 6 A , maks. 16 A	Min. 8 A , maks. 16 A	Min. 8 A , maks. 16 A	Min. 8 A , maks. 16 A
İşletme sıcaklığı aralığı	-2 °C ... 52 °C			
Soğutucu madde	R32			
Soğutucu akışkan miktarı	400 g	420 g	480 g	650 g
CO <sub>2</sub> karşılığı	0,270 t	0,284 t	0,324 t	0,439 t



**TR Dometic FJX**

	<b>FreshJet FJ-X7333IHP</b>	<b>FreshJet FJ-X7433IHP</b>	<b>FreshJet FJ-X7337IHP</b>	<b>FreshJet FJ-X7457IHP</b>
Küresel ısınma potansiyeli (GWP)	675			
Koruma sınıfı (tavan üst ünitesi)	IPX4			
Gürültü seviyesi (en yüksek fan ayarı)	< 70 dB(A)			
Frekans	2,4 GHz			
Maksimum telsiz frekansı gücü	19,14 dBm			
Önerilen maks. araç uzunluğu (yalıtlı duvarlarla)	≤ 7 m	≤ 7 m	≤ 7 m	> 8 m
Boyutlar U x G x Y	 şekil <b>16</b> sayfa 463		 şekil <b>17</b> sayfa 463	 şekil <b>18</b> sayfa 464
Ağırlık	< 30 kg	< 35 kg	< 35 kg	< 40 kg
Denetleme/sertifika				

## Slovenščina

1	Pomembna obvestila.....	467
2	Razlaga simbolov.....	467
3	Varnostni napotki.....	468
4	Predvidena uporaba.....	469
5	Razlaga simbolov na napravi.....	469
6	Tehnične omejitve in pogoji.....	469
7	Tehnični opis.....	470
8	Pred prvo uporabo.....	475
9	Uporaba.....	476
10	Čiščenje strešne klimatske naprave.....	482
11	Vzdrževanje.....	483
12	Odpravljanje težav.....	487
13	Odstranjevanje.....	489
14	Garancija.....	489
15	Tehnični podatki.....	490

## 1 Pomembna obvestila

Pozorno preberite in upoštevajte vsa navodila, smernice in opozorila iz tega navodila, da zagotovite pravilno vgradnjo, uporabo in vzdrževanje izdelka. Ta navodila MORATE hraniti skupaj z izdelkom.

Z uporabo izdelka potrjujete, da ste pozorno prebrali vsa navodila, smernice in opozorila ter razumete in upoštevate vsa določila ter pogoje v tem dokumentu. Strinjate se, da boste izdelek uporabljali samo za predvideni namen uporabe in v skladu z navodili, smernicami in opozorili in v skladu z vsemi veljavnimi zakoni in predpisi. Če navodil in opozoril v nadaljevanju ne preberete in ne upoštevate, boste morda poškodovali izdelek ali povzročili materialno škodo v bližini. Pridržujemo si pravico do sprememb in posodobitev navodila, vključno z navodili, smernicami in opozorili ter povezano dokumentacijo. Za najnovejše informacije o izdelku obiščite [documents.dometic.com](http://documents.dometic.com).

## 2 Razlaga simbolov

Signalna beseda označuje varnostna sporočila in sporočila o materialni škodi ter stopnjo ali raven nevarnosti.



### NEVARNOST!

Označuje nevarno situacijo, ki povzroči smrt ali hude poškodbe, če ni preprečena.



### OPOZORILO!

Označuje nevarno situacijo, ki lahko povzroči smrt ali hude poškodbe, če ni preprečena.



### POZOR!

Označuje nevarno situacijo, ki lahko povzroči lažje ali zmerne poškodbe, če ni preprečena.



### OBVESTILO!

Označuje nevarno situacijo, ki lahko povzroči materialno škodo, če ni preprečena.



**NASVET** Dodatne informacije za upravljanje izdelka.

### 3 Varnostni napotki



#### **OPOZORILO! Neupoštevanje teh opozoril lahko povzroči smrt ali hude poškodbe.**

- > **Električne naprave niso igrače.** Naprave ne smejo uporabljati osebe (vključno z otroki) z zmanjšanimi fizičnimi, zaznavnimi ali duševnimi sposobnostmi ali s pomanjkanjem izkušenj in znanja, razen če so pod nadzorom in so prejeli navodila.
- > Otroke je treba nadzorovati, da se z napravo ne bodo igrali.
- > To napravo smejo uporabljati otroci, ki so starejši od 8 let, in osebe z zmanjšanimi fizičnimi, zaznavnimi ali duševnimi sposobnostmi ali s pomanjkljivimi izkušnjami in znanjem, če so nadzorovani ali so prejeli navodila glede varne uporabe aparata ter razumejo s tem povezana tveganja.
- > Otroci ne smejo brez nadzora izvajati čiščenja.
- > Vse osebe, ki sodelujejo pri delih na hladilnem krogotoku ali odpiranju hladilnega krogotoka, morajo imeti veljaven certifikat akreditiranega organa za ocenjevanje, ki potrjuje njihovo usposobljenost za varno ravnanje s hladilnimi sredstvi v skladu s priznano specifikacijo ocenjevanja.
- > Vzdrževanje je treba izvajati samo v skladu s priporočili proizvajalca opreme. Vzdrževanje in popravila, pri katerih je potrebna pomoč drugega usposobljenega osebja, mora nadzorovati oseba, ki je usposobljena za uporabo vnetljivih hladilnih sredstev.
- > Popravila naprave smejo izvajati samo strokovnjaki, ki poznajo morebitne nevarnosti in veljavne predpise. Neustrezna popravila lahko povzročijo resne nevarnosti. Če je potrebno popravilo, se obrnite na servisni center v vaši državi (glejte [dometic.com/dealer](http://dometic.com/dealer)).
- > Pred delom na napravi vedno odklopite napajanje.
- > Napravo shranite v prostoru, v katerem ni stalno delujočih virov vžiga, na primer: odprtih plamenov, delujoče plinske naprave ali delujočega električnega grelnika.
- > Naprave ne prebadajte in ne sežigajte.
- > Ne pozabite, da hladilna sredstva morda nimajo vonja.
- > Naprave ne uporabljajte v bližini vnetljivih tekočin ali v zaprtih prostorih.
- > Zagotovite, da v bližini izpusta zraka ni shranjenih ali montiranih vnetljivih predmetov. Razmik mora biti vsaj 50 cm.
- > Prezračevalnih odprtih ne smete zakrivati.
- > Krogotoka hladilnega sredstva ne smete poškodovati.
- > Za iskanje ali zaznavanje puščanja hladilnega sredstva ne smete uporabljati potencialnih virov vžiga. Prepovedana je uporaba gorilnikov (ali drugih detektorjev z odprtim ognjem).
- > Strešno klimatsko napravo je treba namestiti v vozilo s površino več kot 4 m<sup>2</sup>.



#### **POZOR! Neupoštevanje teh svaril lahko povzroči lažje ali srednje poškodbe.**

- > Ne segajte v izpuste zraka in v napravo ne vstavljajte tujih predmetov.
- > V primeru požara ne odpirajte zgornjega pokrova naprave. Uporabite odobrena gasiva. Za gašenje ne uporabite vode.
- > Če je napajalni kabel poškodovan, ga mora zamenjati proizvajalec, njegov serviser oziroma ustrezno usposobljeno osebje, sicer obstaja nevarnost za uporabnika.
- > Če ima naprava ionizator, se s svojim zdravnikom posvetujte glede svojega zdravstvenega stanja. Ionizator lahko proizvaja majhne količine ozona (O<sub>3</sub>). V primeru bolezni pljuč, astme, bolezni srca, bolezni dihal, težav z dihanjem ali občutljivosti na ozon se posvetujte s svojim zdravnikom, ali je uporaba te naprave varna za vas.



### OBVESTILO! Nevarnost poškodb

- > Za pospeševanje odtajanja in čiščenja uporabljajte samo sredstva, ki jih je priporočil proizvajalec.
- > Napravo je treba shraniti tako, da ne more priti do mehanskih poškodb.
- > Naprave ne spreminjajte in ne predelujte.
- > Ko je naprava nameščena, se ne smete peljati skozi avtomatske avtopralnice.
- > Če se pojavijo okvare v krogotoku hladilnega sredstva, mora napravo preveriti in popraviti proizvajalec, njegov serviser oziroma ustrezno usposobljena oseba, sicer obstaja nevarnost za uporabnika.

## 4 Predvidena uporaba

Strešna klimatska naprava je zasnovana samo za montažo na streho počitniške prikolice ali vozila za prosti čas za ogrevanje in hlajenje.

Strešna klimatska naprava **ni** primerna za vlake, hiše in apartmaje. Strešna klimatska naprava **ni** primerna za montažo v gradbene stroje, kmetijske stroje ali podobno opremo.

Ta izdelek je primeren samo za predvideni namen in uporabo v skladu s temi navodili.

V tem navodilu so navedene informacije, ki jih je treba upoštevati za pravilno vgradnjo in/ali delovanje izdelka. Aparat zaradi slabe vgradnje in/ali nepravilne uporabe oziroma vzdrževanja ne bo dobro deloval in se lahko pokvari.

Proizvajalec ne sprejema nobene odgovornosti za telesne poškodbe ali poškodbe izdelka, do katerih pride zaradi:

- napačne namestitve, sestave ali priklopa, vključno s previsoko napetostjo;
- neustreznih vzdrževalnih del ali uporabe neoriginalnih nadomestnih delov, ki jih ni dobavil proizvajalec;
- sprememb izdelka brez izrecnega dovoljenja proizvajalca;
- uporabe za namene, ki niso opisani v navodilu.

Družba Dometic si pridržuje pravico do spremembe videza in specifikacij izdelka.

## 5 Razlaga simbolov na napravi



A2L

Opozorilo! Material z nizko hitrostjo gorenja.



Preberite navodilo za uporabo.



Preberite navodila za servisiranje.

## 6 Tehnične omejitve in pogoji

Strešna klimatska naprava je predvidena za vozila z debelino strehe 25 mm ... 60 mm. Strešna klimatska naprava deluje pri temperaturah okolice med  $-2\text{ }^{\circ}\text{C}$  ...  $52\text{ }^{\circ}\text{C}$ . Strešna klimatska naprava je zasnovana za namestitvev znotraj  $\pm 10\text{ }^{\circ}$  od vodoravne ravnine.

## 7 Tehnični opis

Strešna klimatska naprava v notranjost vozila dovaja hladen ali topel zrak brez prahu in umazanij, ki ga je mogoče tudi razvlažiti.

FJX4233M nima funkcije ogrevanja.

Strešna klimatska naprava lahko zniža temperaturo v vozilu do določene stopnje, ki je odvisna od vrste vozila, temperature okolice in hladilne zmogljivosti strešne klimatske naprave. Ko zunanja temperatura pade pod 16 °C, strešna klimatska naprava več ne hladi.

Strešno klimatsko napravo se upravlja z naslednjimi upravljalnimi elementi:

- Kontrolna plošča
- Daljinski upravljalnik (samo nekateri modeli, glejte Seznam modelov na strani 470)

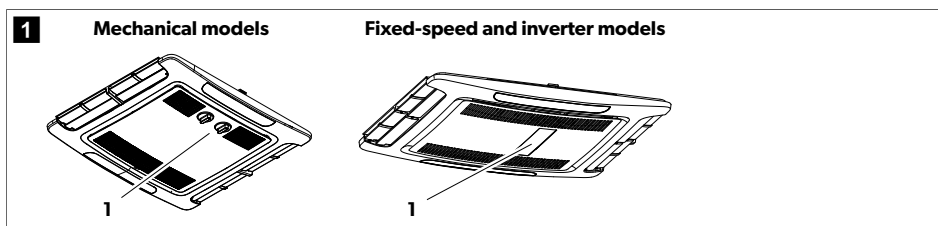

### 7.1 Seznam modelov

Pri modelih se razlikuje med mehanskimi modeli, modeli s fiksno hitrostjo in modeli s pretvornikom.

Tabela v nadaljevanju prikazuje, katera funkcija je na voljo za specifični model:

- Funkcija je na voljo
- Funkcijo je mogoče nadgraditi

	FJX4233M	FJX4233EEH	FJX4333EEH	FJX4333E	FJX7333IHP	FJX7337IHP
					FJX7433IHP	FJX7457IHP
	Mehanska	Fiksna hitrost			Pretvornik	
Samodejno		●	●	●		●
Hlajenje	●	●	●	●		●
Gretje		●	●	○		●
Prezračevanje	●	●	●	●		●
Razvlaževanje		●	●	●		●
Čiščenje zraka	○	●	●	○		●
ADB-luč		●	●	○		●
Zunanja ambientalna osvetlitev						●
Časovnik		●	●	●		●
Spanje		●	●	●		●

	FJX4233M	FJX4233EEH	FJX4333EEH	FJX4333E	FJX7333IHP	FJX7337IHP
					FJX7433IHP	FJX7457IHP
	Mehanska		Fiksna hitrost		Pretvornik	
Mehki zagon			●	○	●	

## 7.2 Kontrolna plošča

### Kontrolna plošča mehanskih modelov

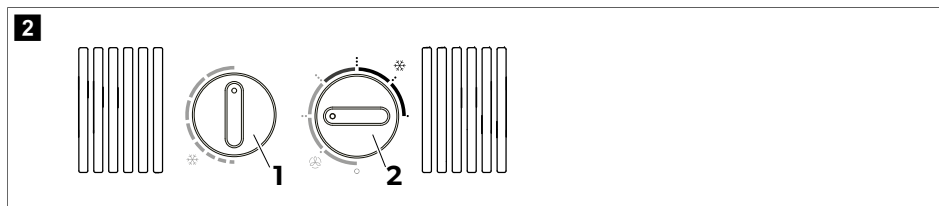





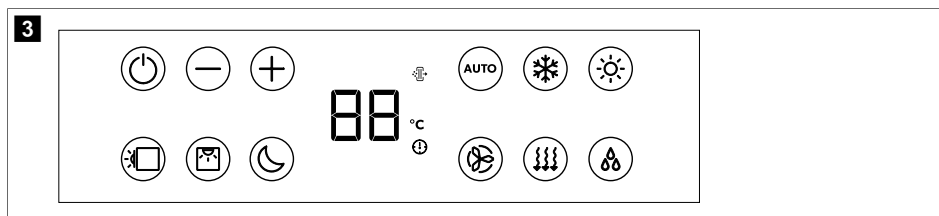





Gumb	Opis
⌚	Izbere temperaturo. Obrnite ga v desno, da nastavite višjo stopnjo hlajenja.
⊖	Uporablja se za vklop ali izklop strešne klimatske naprave in izbiranje intenzivnosti kroženja zraka v načinu za prezračevanje (🌀) ali intenzivnosti hlajenja v načinu za hlajenje (❄️) mode.

### Kontrolna plošča za modele s fiksno hitrostjo in modele s pretvornikom



Simbol	Opis
⏻	Uporablja se za vklop strešne klimatske naprave ter preklop v stanje pripravljenosti.
+	poveča trenutno prikazano vrednost.
-	zmanjša trenutno prikazano vrednost.
+ -	Seznani z uporabo povezave Bluetooth/WLAN, če hkrati pritisnete oba gumba.
🗨️	Vklopi ali izklopi ambientalno osvetlitev strešne enote.
📧	Vklopi ali izklopi ambientalno osvetlitev ohišja razdelilnika zraka.

<b>Simbol</b>	<b>Opis</b>
	Vklopi funkcijo spanja (samo za modele s funkcijo spanja).
	Prikazuje nastavljeno temperaturo in označuje stopnjo ventilatorja, ko je ventilator nastavljen.
	Prikazuje, da je vklopljen način čistilnika zraka.
	Prikazuje, da je temperatura navedena v stopinjah Celzija.
	Označuje, da je nastavljen časovnik.
	Omogoči/onemogoči samodejni način (samo za modele s samodejnim načinom).
	Omogoči/onemogoči način hlajenja (samo za modele z načinom hlajenja).
	Omogoči/onemogoči način ogrevanja (samo za modele z načinom ogrevanja).
	Nastavi hitrost ventilatorja na nizko, srednjo, visoko, turbo ali samodejno vrednost (ob spremembi se za kratek čas prikaže 1, 2, 3, 4 ali AA na zaslonu ohišja razdelilnika zraka).
	Omogoči/onemogoči način prezračevanja (samo za modele z načinom prezračevanje). Zrak kroži brez ogrevanja ali hlajenja.
	Omogoči/onemogoči način razvlaževanja (samo za modele z načinom razvlaževanja).



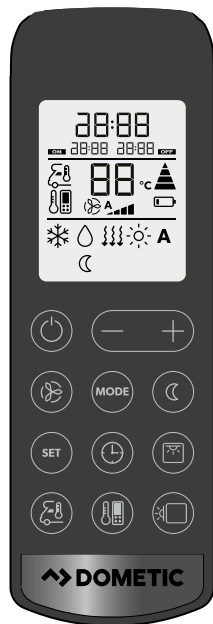

### 7.3 Daljinski upravljalnik

Daljinski upravljalnik je na voljo samo za določene modele, glejte Seznam modelov na strani 470.













4



Upravljalni in prikazni elementi  sl. 4 na strani 473:

Tipka	Opis
—	<p><b>Zaslon</b></p> <p>Prikazuje naslednje:</p> <ul style="list-style-type: none"> <li>• Čas</li> <li>• Izbrana sobna temperatura (ciljna vrednost) v °C</li> <li>• Dejanska temperatura prostora</li> <li>• Način delovanja klimatizacije</li> <li>• Hitrost ventilatorja</li> <li>• Simboli za aktivne dodatne funkcije</li> <li>• Status baterije</li> </ul>
	Uporablja se za vklop strešne klimatske naprave ali preklop v stanje pripravljenosti.
	poveča trenutno prikazano vrednost.
	zmanjša trenutno prikazano vrednost.
	Izbere hitrost ventilatorja (Ročno izbiranje hitrosti ventilatorja na strani 478).
	Izbere način klimatizacije (samo za modele s samodejnim načinom). Prikaže se ustrezeni simbol.





Tipka	Opis
	Vklopi funkcijo spanja (samo za modele z načinom spanja). Prikaže se simbol  .
	Uporablja se za potrditev in shranjevanje sprememb.
	Uporablja se za nastavitev časovnika in ure.
	Vklopi ali izklopi ambientalno osvetlitev ohišja razdelilnika zraka.
	Pritisnite enkrat za prikaz trenutne temperatura v notranjosti. Prikaže se simbol  Pritisnite dvakrat za prikaz nastavljene temperature.
	Uporablja se za aktiviranje funkcije »I feel«. Prikaže se simbol  Funkcija »I feel« ciljno temperaturo vsakih 10 min prilagodi dejanski temperaturi, ki jo izmeri daljinski upravljalnik.
	Vklopi ali izklopi ambientalno osvetlitev strešne enote.
	Prikazuje, da so baterije daljinskega upravljalnika prazne. Zamenjajte baterije (Zamenjava baterij v daljinskem upravljalniku na strani 480).
	Prikazuje, da daljinski upravljalnik pošilja vrednosti v klimatsko napravo.

## 7.4 Načini delovanja klimatizacije





### Načini delovanja klimatizacije za mehanske modele

Strešna klimatska naprava ima naslednje načine delovanja klimatizacije:

Način delovanja klimatizacije	Prikazan simbol	Opis
Hlajenje		Določite temperaturo in nastavitve ventilatorja, strešna klimatska naprava pa ohladi notranjost do te temperature.
Prezračevanje		Določite nastavitev ventilatorja, zrak pa kroži brez ogrevanja ali hlajenja.





### Načini delovanja klimatizacije za modele s fiksno hitrostjo in modele s pretvornikom

Način delovanja klimatizacije	Prikazan simbol	Opis
Samodejno	<b>A</b>	Določite notranjo temperaturo, ki jo strešna klimatska naprava doseže, tako da ogreva ali hladi prostor in z uravnavanjem hitrosti ventilatorja.
Hlajenje		Določite temperaturo in nastavitve ventilatorja, strešna klimatska naprava pa ohladi notranjost do te temperature.

Način delovanja klimatizacije	Prikazan simbol	Opis
Gretje		Določite temperaturo in nastavitve ventilatorja, strešna klimatska naprava pa ogreva notranjost do te temperature. Ventilator se vklopi šele po 2 min (pri nizki hitrosti) in po približno 5 min preklopi na nastavljeno hitrost ventilatorja (ko uparjalnik doseže temperaturo).  Na voljo samo za modele z načinom za ogrevanje.
Prezračevanje		Določite nastavev ventilatorja, zrak pa kroži brez ogrevanja ali hlajenja.
Razvlaževanje		Strešna klimatska naprava odstrani vlago iz zraka brez ogrevanja ali hlajenja notranjosti ter tako zmanjša relativno vlažnost zraka.
Čiščenje zraka		Strešna klimatska naprava ionizira zrak ter tako iz zraka odstrani prah in delce, vključno z virusi in bakterijami.  Na voljo samo za modele z načinom za čiščenje zraka.

## 7.5 Dodatne funkcije

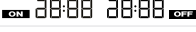
Te dodatne funkcije niso na voljo za mehanske modele.

Dodatna funkcija	Sporočilo na zaslonu	Opis
Časovnik		Strešna klimatska naprava se vklopi ob določenem času.
		Strešna klimatska se izklopi ob določenem času.
		Strešna klimatska se vklopi in izklopi ob določenih časih.
Spanje		Funkcija spanja za udobnejše spanje zmanjša hitrost ventilatorja in hitrost kompresorja.
Občutena temperatura		Daljinski upravljalnik meri sobno temperaturo in te meritve vsakih 10 min pošlje klimatski napravi. Strešna klimatska naprava prilagodi ciljno vrednost glede na te meritve.
Mehki zagon		Na voljo samo za modele z načinom za mehki zagon.  Konični tok, ki ga proizvede zagon kompresorja, se zmanjša s funkcijo mehkega zagona. Če se kot vir napajanja uporablja generator, generator ne bo preobremenjen.

## 8 Pred prvo uporabo

### Pregled pred zagonom

Preden vklopite strešno klimatsko napravo, opravite naslednje:

- > Preverite, ali napajalna napetost in frekvenca ustrezata vrednostim, ki so navedene v tehničnih podatkih v Tehnični podatki na strani 490.
- > Poskrbite, da bodo sesalne odprtine in zračne šobe proste. Prezračevalne rešetke morajo biti proste, da lahko strešna klimatska naprava deluje s svojo največjo zmogljivostjo.

### Prilaganje daljinskega upravljalnika

Samo za modele z daljinskim upravljalnikom

> Vstavite baterije (Zamenjava baterij v daljinskem upravljalniku na strani 480).

### **Nastavljanje časa**

Samo za modele z načinom časovnika.

> Nastavite trenutni čas (Nastavljanje trenutnega časa na strani 478).

## **9 Uporaba**

### **9.1 Nasveti za boljše delovanje**

Za boljše delovanje strešne klimatske naprave upoštevajte naslednje nasvete:

- Izboljšajte toplotno izolacijo vozila, tako da zatesnite odprtine ter reže in na okna namestite odsevna senčila ali zavese.
- Izberite primerno temperaturo in hitrost ventilatorja.
- Zračne šobe ustrezno poravnajte.
- Bodite pozorni, da zračnih šob in sesalnih odprtin ne bodo zakrivala krpe, papir ali drugi predmeti.

Samo za mehanske modele

- Če vozilo dlje časa stoji na neposredni sončni svetlobi, strešno klimatsko napravo najprej zaženite v načinu za prezračevanje ({{{}}}) in pustite, da nekaj časa deluje ob odprtih oknih vozila, preden jo preklopite v način za hlajenje ({{\*}}).
- V načinu »Hlajenje« ({{\*}}) ne odpirajte vrat in oken, kolikor je to mogoče.

### **9.2 Splošne opombe o obratovanju**

Mehanski modeli imajo tri načine delovanja:

<b>Način delovanja</b>	<b>Opis</b>
Izklop	Strešna klimatska naprava je izklopljena.
Hlajenje	Strešna klimatska naprava hladi notranjost.
Prezračevanje	Strešna klimatska naprava se uporablja za kroženje zraka brez hlajenja.

Modeli s fiksno hitrostjo in modeli s pretvornikom imajo dva načina delovanja:

<b>Način delovanja</b>	<b>Opis</b>
Pripravljenost	Strešna klimatska naprava je pripravljena na delovanje in jo je mogoče vklopiti z daljinskim upravljalnikom. Ambientalna osvetlitev je na voljo. Daljinski upravljalnik je tudi v stanju pripravljenosti, vendar lahko daljinski upravljalnik neodvisno vklopite na strešni klimatski napravi.
Vklop	Strešna klimatska naprava klimatizira zrak v notranjosti.

### **9.3 Mehanski modeli**

Informacije iz tega poglavja se nanašajo samo na strešno klimatsko napravo FJX4233M.

#### **9.3.1 Vklop in izklop strešne klimatske naprave**

Strešna klimatska naprava ima dva načina delovanja klimatizacije:

- način prezračevanja (🌀)
- način hlajenja (❄️)



**NASVET** Preden preklopite z načina prezračevanja v način hlajenja ali obratno, počakajte vsaj 30 s. V nasprotnem primeru lahko varovalka pregori zaradi preklopnega toka.

Vsak način ima tri nastavitve:

- ..: Najnižja nastavitvev
  - ...: Srednja
  - ....: Najvišja nastavitvev
- > Za vklop zavrtite gumb ⏻ v položaj za način prezračevanja (🌀) ali način hlajenja (❄️) in izberite želeno nastavitvev.
- ✓ Strešna klimatska naprava je vklopljena in deluje z vrednostmi, ki so bile nastavljen pred izklopom.
- > Za izklop zavrtite gumb ⏻ v položaj 0.

### 9.3.2 Nastavljanje temperature

- > Gumb ⏻ zavrtite v zelen položaj. Če gumb zavrtite v desno, nastavite nižjo temperaturo.
- ✓ Temperatura v strešni klimatski napravi je nastavljena.

## 9.4 Modeli s fiksno hitrostjo in modeli s pretvornikom

Informacije v tem nadaljevanju veljajo za modele s fiksno hitrostjo in modele s pretvornikom.

### 9.4.1 Uporaba daljinskega upravljalnika

Upošteвайте naslednje namige pri uporabi daljinskega upravljalnika:

- Usmerite daljinski upravljalnik v IR-sprejemnik na kontrolni plošči.
  - Posamezne nastavitve in vrednosti se neposredno posredujejo strešni klimatski napravi, ko pritisnete posamezni gumb.
  - Strešna klimatska naprava s piskom potrdi, da je podatke sprejela.
  - Vrednosti se povečujejo ali zmanjšujejo hitreje, ko pritisnete in zadržite gumb + ali –.
  - V stanju pripravljenosti zaslon daljinskega upravljalnika prav tako ni aktiven. Daljinski upravljalnik lahko preklopite v ali iz stanja pripravljenosti neodvisno od strešne klimatske naprave.
- > Da bi samo daljinski upravljalnik preklopili v ali iz stanja pripravljenosti, pritisnite gumb ⏻, ko daljinski upravljalnik ni usmerjen proti IR-sprejemniku kontrolne plošče.

### 9.4.2 Vklp strešne klimatske naprave in preklp v stanje pripravljenosti



#### NASVET





- Strešna klimatska ob vklopu začne delovati s prej nastavljenimi vrednostmi.
  - Strešno klimatsko napravo je mogoče izklopiti samo s prekinitvijo napajanja.
- > Pritisnite gumb ⏻ na daljinskem upravljalniku ali gumb ⏻ na kontrolni plošči, če želite strešno klimatsko napravo vklopiti ali preklopiti v način pripravljenosti.



### 9.4.3 Izbiranje načina delovanja klimatizacije

- > Želeni način delovanja klimatizacije izberite z gumbom MODE (glejte Načini delovanja klimatizacije na strani 474).
- ✓ Strešna klimatska naprava s piskom potrdi, da je vrednosti sprejela. Strešna klimatska naprava preklopi v izbrani način klimatizacije.

### 9.4.4 Ročno izbiranje hitrosti ventilatorja

V vseh načinih, razen v načinih »Samodejno« (A) in »Razvlaževanje« (Δ), je mogoče ročno izbrati hitrost ventilatorja.

Sporočilo na zaslonu	Opis
	Nizka hitrost ventilatorja
	Srednja hitrost ventilatorja
	Visoka hitrost ventilatorja
	Turbo hitrost ventilatorja
	Samodejni način (hitrost ventilatorja se spreminja glede na temperaturo okolice)

- > Pritisnite gumb  na daljinskem upravljalniku ali gumb  na kontrolni plošči, da izberete želeno hitrost ventilatorja.
- ✓ Strešna klimatska naprava s piskom potrdi, da je vrednosti sprejela.

Nova hitrost ventilatorja je nastavljena.

### 9.4.5 Nastavljanje temperature

V načinih delovanja »Samodejno« (A), »Hlajenje« (❄), »Ogrevanje« (☀) in »Razvlaževanje« (Δ) lahko nastavite temperaturo med 16 °C in 31 °C.

- > Z gumboma + in – na daljinskem upravljalniku nastavite zeleno temperaturo.
- ✓ Strešna klimatska naprava z visokim piskom potrdi, da je sprejela vrednosti. Temperatura v strešni klimatski napravi je nastavljena.

### 9.4.6 Nastavljanje trenutnega časa

V daljinskem upravljalniku je treba nastaviti točen čas, da bo mogoče programirati časovnik. Čas je prikazan na zaslonu daljinskega upravljalnika.

1. Pritisnite in zadržite gumb , da odprete način za nastavljanje časa.
- ✓ Čas utripa na zaslonu daljinskega upravljalnika.
2. Z gumbom + ali – nastavite trenutni čas. Pritisnite gumb + ali – in ga pridržite več kot 2 s, če želite vrednost časa hitreje povečati ali zmanjšati.
3. Nastavitev ure potrdite z gumbom **SET**.

### 9.4.7 Nastavljanje časovnika

S časovnikom lahko nastavite zeleni čas delovanja klimatizacije. Določite lahko čas vklopa, čas preklopa v stanje pripravljenosti ali oboje.

Funkcijo časovnika nastavite na daljinskem upravljalniku.



**NASVET** Daljinski upravljalnik se vrne v prvotni način, če med nastavitvijo časovnika 15 s ne pritisnete nobenega gumba na njem.

### Nastavitev časovnika za vklop

1. Izberite zeleni način delovanja klimatizacije in nastavite vse potrebne vrednosti (npr. temperaturo).
2. Strešno klimatsko napravo po potrebi preklopite v stanje pripravljenosti.

Časovnik za vklop lahko nastavite samo, ko je strešna klimatska naprava v stanju **pripravljenosti**.

3. Enkrat pritisnite gumb .

✓ Na zaslonu daljinskega upravljalnika utripa simbol .

4. Z gumbom + ali – nastavite čas, ko naj se strešna klimatska naprava vklopi.

5. Pritisnite gumb .

Časovnik za vklop je nastavljen. Strešna klimatska naprava se vklopi z izbranimi nastavitvami ob nastavljenem času.

### Nastavitev časovnika za prekllop v stanje pripravljenosti

1. Strešno klimatsko napravo vklopite, če še ni vklopljena.

Časovnik za prekllop v stanje pripravljenosti lahko nastavite samo, ko je strešna klimatska naprava v načinu **vklop**.

2. Dvakrat pritisnite gumb .

✓ Na zaslonu daljinskega upravljalnika utripa simbol .

3. Z gumbom + ali – nastavite čas, ko naj strešna klimatska naprava preklopi v stanje pripravljenosti.

4. Pritisnite gumb .

Časovnik za prekllop v stanje pripravljenosti je nastavljen. Strešna klimatska naprava ob določenem času preklopi v stanje pripravljenosti.

### Nastavitev časovnika za vklop in časovnika za prekllop v stanje pripravljenosti

1. Izberite zelen način delovanja klimatizacije in vse potrebne vrednosti (na primer temperaturo).

2. Trikrat pritisnite gumb .

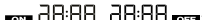
✓ Na zaslonu daljinskega upravljalnika je prikazan simbol . Simbol ON utripa.

3. Z gumbom + ali – nastavite čas, ko naj se strešna klimatska naprava vklopi.

4. Pritisnite gumb .

✓ Simbol **OFF** utripa.

5. Z gumbom + ali – nastavite čas, ko naj strešna klimatska naprava preklopi v stanje pripravljenosti.

6. Pritisnite gumb .

✓ Časovnika za vklop in prekllop v stanje pripravljenosti sta nastavljena. Strešna klimatska naprava ostane vklopljena za nastavljen čas.

### Preklpic časovnika

> Če želite prednastavljeni časovnik **preklicati**, enkrat pritisnite gumb .







✓ Simbol  izgine. Prednastavljene vrednosti so preklicane.

## 9.4.8 Nastavljanje funkcije spanja

Funkcija spanja je na voljo samo v načinih »Hlajenje« () in »Ogrevanje« (.

Funkcija spanja za lažje spanje omeji hitrost ventilatorja in tako zmanjša hrup.

**Samo za modele s pretvornikom:** Funkcija spanja dodatno omeji hitrost kompresorja.

- > Če želite vklopiti funkcijo spanja, sledite naslednjemu postopku:
  - a) Nastavite zeleno temperaturo (Nastavljanje temperature na strani 478).
  - b) Pritisnite gumb  na daljinskem upravljalniku ali gumb  na kontrolni plošči.
- ✓ Na zaslonu daljinskega upravljalnika se prikaže simbol . Funkcija spanja je aktivirana.
- > Če želite funkcijo spanja izklopiti, pritisnite gumb  ali  na daljinskem upravljalniku ali gumb  na kontrolni plošči.
- ✓ Simbol  več ni prikazan na zaslonu daljinskega upravljalnika. Funkcija spanja je deaktivirana.

### 9.4.9 Aktiviranje funkcije »I feel«

Ko je ta funkcija aktivna, daljinski upravljalnik meri sobno temperaturo in te meritve vsakih 10 minut pošlje strešni klimatski napravi. Strešna klimatska naprava prilagodi ciljno vrednost glede na te meritve. Funkcija »I feel« je aktivna samo, ko je temperatura v območju med +18 °C in +29 °C.

Daljinski upravljalnik naj ne bo v tistem delu prostora, kjer je občutno topleje ali hladneje od povprečne sobne temperature. Daljinskega upravljalnika npr. ne puščajte na soncu ali pred strešno klimatsko napravo.

Ko temperatura preseže +29 °C oz. pade pod +18 °C, se funkcija »I feel« deaktivira. Simbol  na zaslonu trikrat utripne in nato izgine.

1. Pritisnite tipko.
- ✓ Funkcija »I feel« je aktivirana.

Na zaslonu se prikaže simbol .

2. Daljinski upravljalnik usmerite v IR-sprejemnik na kontrolni plošči. V nasprotnem primeru vrednosti niso poslane v strešno klimatsko napravo.

### 9.4.10 Upravljanje ambientalne osvetlitve









#### **OPOZORILO! Nevarnost poškodb**

Zakonsko je prepovedano med vožnjo na vozilu uporabljati zunanjo ambientalno osvetlitev.

Gumb  na daljinskem upravljalniku je aktiven, tudi če je daljinski upravljalnik izklopljen.

#### **Samo za modele z osvetlitvijo ADB:**

- > Za vklop ali izklop notranje osvetlitve pritisnite gumb  na daljinskem upravljalniku ali na kontrolni plošči.
- ✓ Simbol  na zaslonu daljinskega upravljalnika enkrat utripne, ko se notranja osvetlitev **vklopi**.
- > Če želite notranjo osvetlitev zatemniti, storite naslednje:
  - a) Gumb  na daljinskem upravljalniku ali kontrolni plošči pritiskajte 3 s.
  - b) Ob pritiskanju gumba  na daljinskem upravljalniku, pritisnite gumb  za zatemnitev notranje osvetlitve med 50 % in 100 %.
  - c) Ob pritiskanju gumba  na kontrolni plošči svetlost notranje osvetlitve prehaja med 50 % in 100 %. Spustite gumb , ko je dosežena zelena svetlost.

#### **Samo za modele s pretvornikom:**

- > Za vklop ali izklop zunanje osvetlitve pritisnite gumb  na kontrolni plošči.

### 9.4.11 Zamenjava baterij v daljinskem upravljalniku



**NASVET** Zaslon daljinskega upravljalnika morda še vedno sveti, čeprav so baterije skoraj izpraznjene. Zamenjajte baterije, ko daljinski upravljalnik prikazuje, da so baterije skoraj izpraznjene.

> Zamenjajte baterije, kot je prikazano.

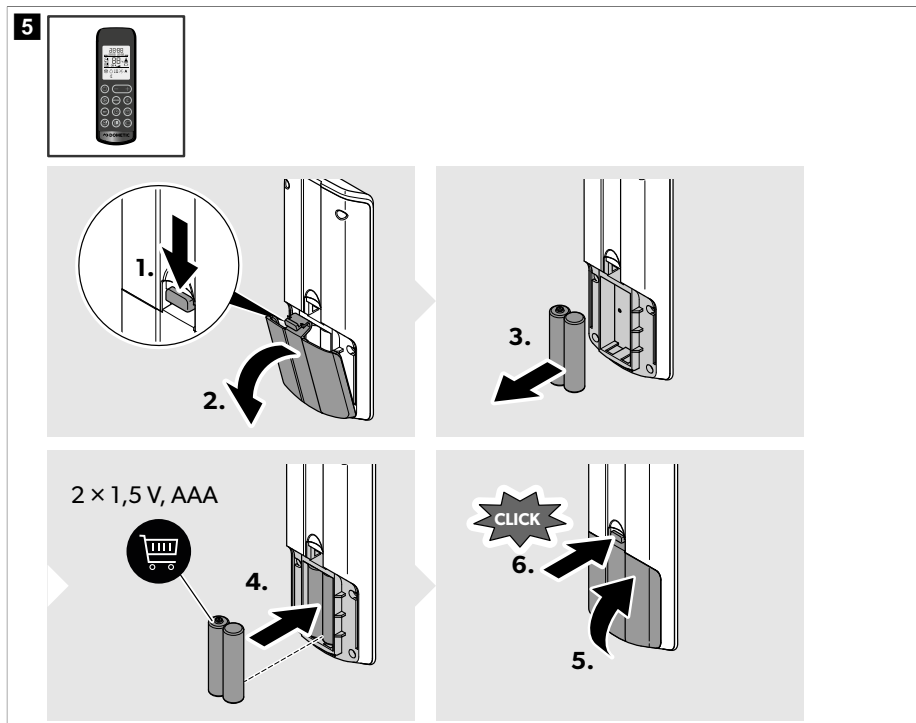

✓ Zaslón prikazuje vse simbole za 5 s.



Varujte okolje! Baterij ne odlagajte med gospodinjske odpadke. Poškodovane ali rabljene baterije vrnite prodajalcu oz. jih odnesite v zbirni center.

## 9.5 Reguliranje izpihovanja zraka v vozilu

Zračni tok lahko usmerite proti stropu ali proti tlom.



- > Letvice v zračnih šobah vsako posebej premaknite v zeleno smer.

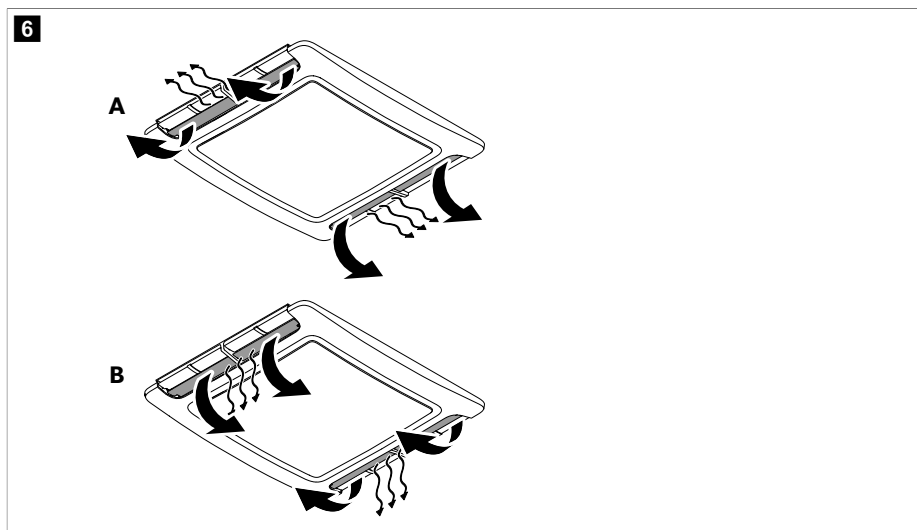

## 10 Čiščenje strešne klimatske naprave



### OBVESTILO! Nevarnost poškodb

- > Za pospeševanje odtajanja in čiščenja uporabljajte samo sredstva, ki jih je priporočil proizvajalec.
- > Strešna klimatska naprava ne čistite z visokotlačnim čistilnikom. Strešna klimatska naprava se lahko poškoduje, če je izpostavljena vodi.
- > Za čiščenje ne uporabljajte agresivnih čistil ali trdih predmetov, saj lahko poškodujejo strešno klimatsko napravo.
- > Ne uporabljajte bencina, dizelskega goriva ali topil.

1. Listje in drugo umazanijo redno odstranjujte s sesalnih rešetk za zrak in prezračevalnih rešetk. Prezračevalnih rešetk pri tem ne smete poškodovati.

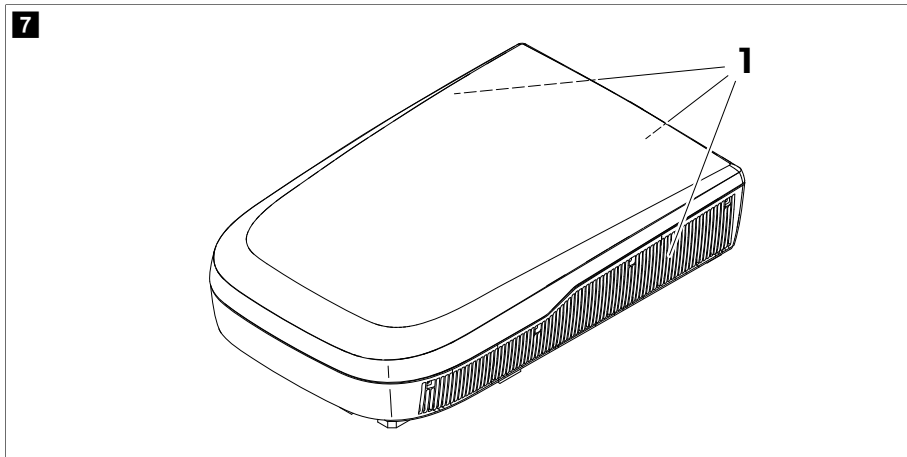

2. Ohišje strešne klimatske naprave in ohišje razdelilnika zraka občasno očistite z vlažno krpo. Uporabljajte samo vodo z blagim čistilnim sredstvom.
3. **Samo za modele z daljinskim upravljalnikom:** Daljinski upravljalnik očistite z rahlo navlaženo krpo. Zaslon očistite s krpico za čiščenje očal.
4. **Samo za modele z ohišjem razdelilnika zraka:** Občasno očistite zaslon ohišja razdelilnika zraka z mlačno blago milnico. Zaslon je iz akrilnega stekla in ga lahko običajne gospodinjske kemikalije poškodujejo, na primer kemična čistila, sredstva za čiščenje stekla, alkohol, določeni tenzidi, organska topila in mehčalci.

## 11 Vzdrževanje



### **OPOZORILO! Nevarnost poškodb**

Vsa druga vzdrževalna dela, ki niso opisana tukaj, sme izvajati samo strokovno osebje, ki pozna tveganja pri delu s hladilnim sredstvom in klimatskimi napravami ter veljavne predpise.

**Interval**

Redno

**Pregled/vzdrževanje**

Preverite, da v kanalih za izpust kondenzata (1) ob straneh strešne klimatske naprave ni ničesar, da lahko kondenzat odteka.

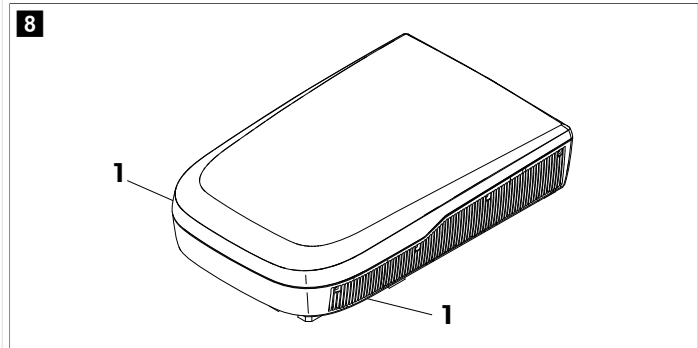

## Interval





Redno

(samo za mehanske modele)

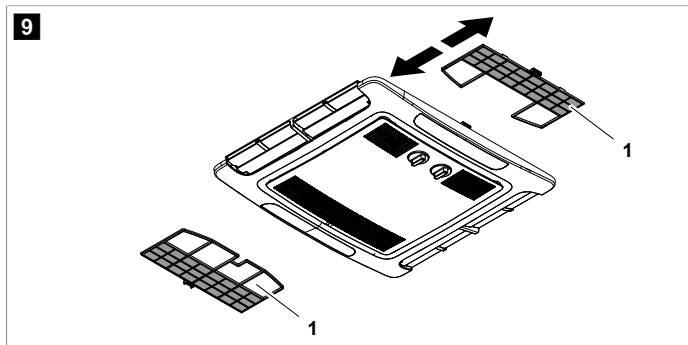
## Pregled/vzdrževanje

Očistite filter v razdelilniku zraka.



1. Odstranite filtra (1 na  sl. 9 na strani 485).
2. Filtra očistite z raztopino detergenta in pustite, da se posuši.
3. Suha filtra vstavite nazaj (  sl. 9 na strani 485). Če je filter ukrivljen, odstranite mrežico za prezračevanje (  sl. 10 na strani 485), pritisnite sprednji del filtra navzgor in ga hkrati potisnite nazaj na njegovo mesto (  sl. 11 na strani 485).

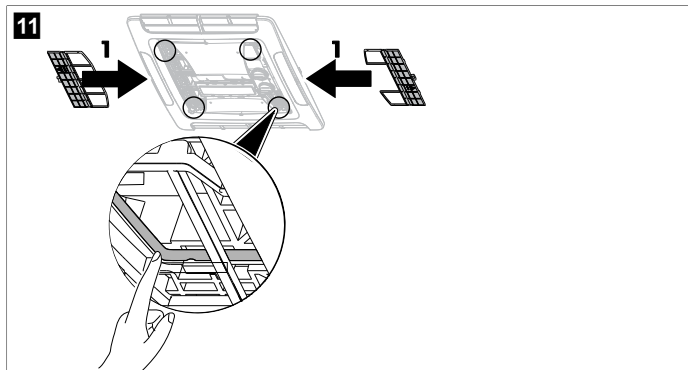
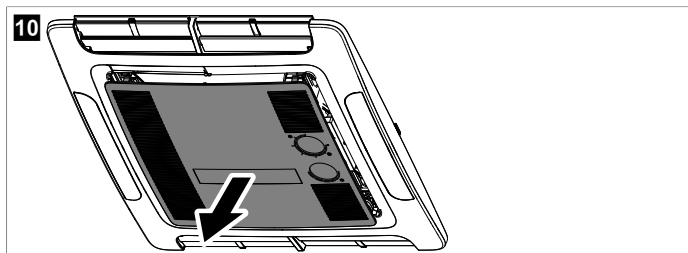

**Interval**





Redno

(samo za modele s fiksno hitrostjo in modele s pretvornikom)

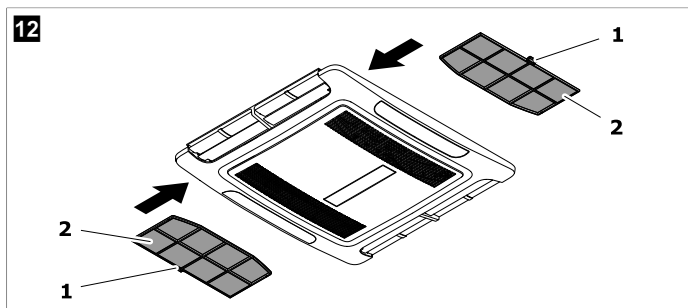
**Pregled/vzdrževanje**

Očistite filter v razdelilniku zraka.



1. Vstavite ravni izvijač v ročaj (1 na  sl. 12 na strani 486) in filtra (2 na  sl. 12 na strani 486) nekoliko izvlecite.
2. Filtra vzemite ven z roko.
3. Filtra očistite z raztopino detergenta in pustite, da se posušita.
4. Suha filtra vstavite nazaj (  sl. 12 na strani 486). Če je filter ukrivljen, odstranite mrežico za prezaščevanje (  sl. 13 na strani 486), pritisnite sprednji del filtra navzgor in ga hkrati potisnite nazaj na njegovo mesto (  sl. 14 na strani 486).

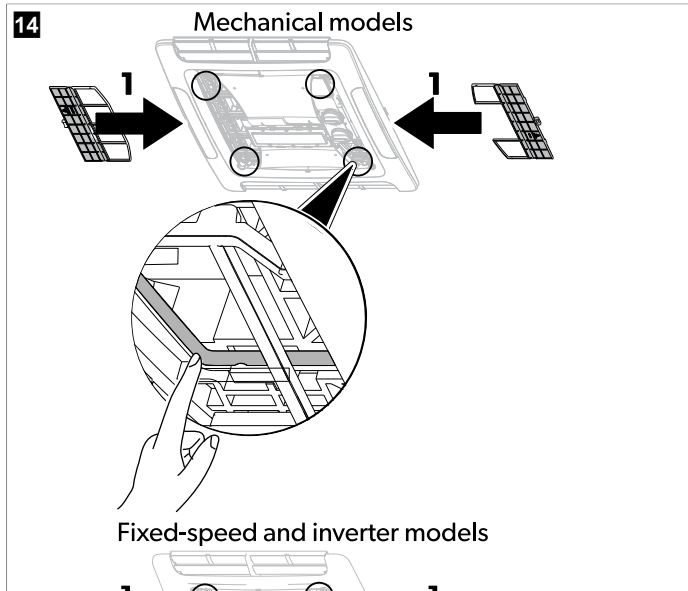
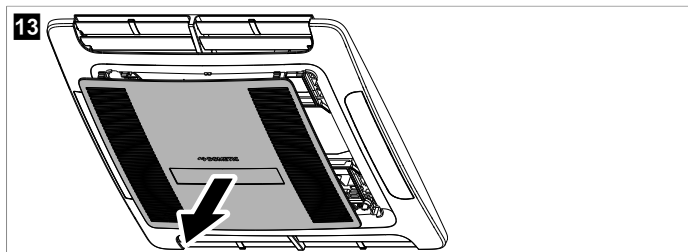

Interval	Pregled/vzdrževanje
Enkrat letno	<ul style="list-style-type: none"> <li>Izmenjevalnik toplote strešne klimatske naprave naj servisira strokovno podjetje.</li> <li>Preverite tesnila med strešno klimatsko napravo in streho vozila, če so kje razpoke ali drugi znaki poškodb.</li> <li>Preverite, ali so pritrdilni vijaki priviti z ustreznim navorom (<math>2,5 \text{ Nm} \pm 0,3 \text{ Nm}</math>) in ga po potrebi prilagodite.</li> </ul>

## 12 Odpravljanje težav

Motnja	Možni vzrok	Rešitev
Slabo hladi	Strešna klimatska naprava ni nastavljena na hlajenje.	Strešno klimatsko napravo nastavite na hlajenje.
	Temperatura okolice presega $52 \text{ }^\circ\text{C}$ .	Strešna klimatska naprava je zasnovana samo za delovanje pri temperaturi okolice do $52 \text{ }^\circ\text{C}$ .
	Nastavljena temperatura je višja od prostorske temperature.	Izberite nižjo temperaturo.
	Temperatura okolice je pod $16 \text{ }^\circ\text{C}$ .	Strešna klimatska naprava je zasnovana samo za hlajenje pri temperaturi okolice nad $16 \text{ }^\circ\text{C}$ .
	Eden od senzorjev za temperaturo je pokvarjen.	Stopite v stik s pooblaščenim servisierjem ali podjetjem Dometic.
	Ventilator uparjalnika je poškodovan.	Stopite v stik s pooblaščenim servisierjem ali podjetjem Dometic.
	Ventilator kondenzatorja je poškodovan.	Stopite v stik s pooblaščenim servisierjem ali podjetjem Dometic.
<b>Na voljo samo za modele z načinom za ogrevanje:</b> Slabo ogreva	Strešna klimatska naprava ni nastavljena na ogrevanje.	Strešno klimatsko napravo nastavite na ogrevanje.
	Temperatura okolice je pod $-2 \text{ }^\circ\text{C}$ .	Strešna klimatska naprava je zasnovana za delovanje pri temperaturi okolice nad $-2 \text{ }^\circ\text{C}$ .
	Nastavljena temperatura je nižja od prostorske temperature.	Izberite višjo temperaturo.
	Eden od senzorjev za temperaturo je pokvarjen.	Stopite v stik s pooblaščenim servisierjem ali podjetjem Dometic.
	Ventilator uparjalnika je poškodovan.	Stopite v stik s pooblaščenim servisierjem ali podjetjem Dometic.
Slabo izpihovanje zraka	Sesalne odprtine so blokirane ali ovirane.	Odstranite listje in drugo umazanijo iz prezračevalnih rešetk strešne klimatske naprave.
	Ventilator je pokvarjen.	Stopite v stik s pooblaščenim servisierjem ali podjetjem Dometic.
V vozilo je prodrla voda.	Odprtine za izpust kondenzata so zamašene.	Očistite odprtine za izpust kondenzata.

Motnja	Možni vzrok	Rešitev
	Tesnila so poškodovana.	Stopite v stik s pooblaščenim servisierjem ali podjetjem Dometic.
Strešna klimatska naprava se ne vklopi.	Napajanje ni priključeno.	Preverite napajanje.
	Napetost je nizka (< 200 V).	Napajanje v kampu ni zadostno.
	Napetostni pretvornik je pokvarjen.	Stopite v stik s pooblaščenim servisierjem ali podjetjem Dometic.
	Eden od senzorjev za temperaturo je pokvarjen.	Stopite v stik s pooblaščenim servisierjem ali podjetjem Dometic.
	Napetost električne varovalke napajalnika je prenizka.	<ul style="list-style-type: none"> <li>&gt; Napajanje v kampu je preobremenjeno. Preverite napajanje v kampu.</li> <li>&gt; Po potrebi odvijte boben električnega kabla.</li> <li>&gt; Zmanjšajte število aktivnih električnih porabnikov v vozilu.</li> <li>&gt; Električna zaščita v kampu ni zadostna. Preverite električno zaščito v kampu.</li> </ul>
Strešna klimatska naprava se ne izklopi.	Eden od senzorjev za temperaturo je pokvarjen.	Stopite v stik s pooblaščenim servisierjem ali podjetjem Dometic.
	Napetost električne varovalke napajalnika je prenizka.	Stopite v stik s pooblaščenim servisierjem ali podjetjem Dometic.
<b>Samo za modele s fiksno hitrostjo in modele s pretvornikom:</b> Strešna klimatska naprava se neprestano sama izklaplja.	Sprožil se je senzor za preprečevanje zmrzovanja.	Zunanja temperatura je prenizka ali pa so zračne šobe zamašene.
Na zaslonu se prikaže: P0	Previsoka temperatura ali previsok tok na modulu IPM	Stopite v stik s pooblaščenim servisierjem ali podjetjem Dometic.
Na zaslonu se prikaže: P1	Zaščita pred prenizko napetostjo	Pri upravitelju kampa preverite, ali je napetost v kampu zadostna.
Na zaslonu se prikaže: P2	Zaščita enote klimatske naprave pred previsokim izmeničnim tokom	Stopite v stik s pooblaščenim servisierjem ali podjetjem Dometic.
Na zaslonu se prikaže: P4	Zaščita izpustne cevi pred pregrevanjem	Stopite v stik s pooblaščenim servisierjem ali podjetjem Dometic.
Na zaslonu se prikaže: P5	Zaščita tuljave uparjalnika (način za hlajenje)	Stopite v stik s pooblaščenim servisierjem ali podjetjem Dometic.
Na zaslonu se prikaže: P6	Zaščita tuljave kondenzatorja (način za hlajenje)	Stopite v stik s pooblaščenim servisierjem ali podjetjem Dometic.
Na zaslonu se prikaže: P7	Zaščita tuljave uparjalnika (način za ogrevanje)	Stopite v stik s pooblaščenim servisierjem ali podjetjem Dometic.
Na zaslonu se prikaže: P9	Nepravilni pogon kompresorja ali kompresor se ne vklopi	Stopite v stik s pooblaščenim servisierjem ali podjetjem Dometic.
Na zaslonu se prikaže: E0	Napaka komunikacije	Stopite v stik s pooblaščenim servisierjem ali podjetjem Dometic.

Motnja	Možni vzrok	Rešitev
Na zaslonu se prikaže: E1	Napaka senzorja prostorske temperature	Stopite v stik s pooblaščenim servisierjem ali podjetjem Dometic.
Na zaslonu se prikaže: E2	Napaka senzorja temperature tuljave uparjalnika	Stopite v stik s pooblaščenim servisierjem ali podjetjem Dometic.
Na zaslonu se prikaže: E3	Napaka senzorja temperature tuljave kondenzatorja	Stopite v stik s pooblaščenim servisierjem ali podjetjem Dometic.
Na zaslonu se prikaže: E7	Napaka senzorja zunanje temperature	Stopite v stik s pooblaščenim servisierjem ali podjetjem Dometic.
Na zaslonu se prikaže: E8	Napaka senzorja temperature izpustne cevi	Stopite v stik s pooblaščenim servisierjem ali podjetjem Dometic.
Na zaslonu se prikaže: E9	Napaka pogona kondenzatorja ali modula IPM	Pri upravitelju kampa preverite, ali je napetost v kampu zadostna.
Na zaslonu se prikaže: EA	Napaka senzorja toka	Stopite v stik s pooblaščenim servisierjem ali podjetjem Dometic.
Na zaslonu se prikaže: EE	Napaka zunanjega EEPROM	Stopite v stik s pooblaščenim servisierjem ali podjetjem Dometic.
Na zaslonu se prikaže: EL	Komunikacijska napaka LIN-BUS/CI-BUS	Stopite v stik s pooblaščenim servisierjem ali podjetjem Dometic.

## 13 Odstranjevanje



Emblažni material odstranite v primerne zabojnike za recikliranje odpadkov, če je to mogoče. Pri lokalnem centru za zbiranje odpadkov ali specializiranem trgovcu se pozanimajte glede odstranjanja izdelka v skladu z veljavnimi predpisi.



Varujte okolje! Baterij ne odlagajte med gospodinjne odpadke. Poškodovane ali rabljene baterije vrnite prodajalcu oz. jih odnesite v zbirni center.

## 14 Garancija

Velja zakonsko določen garancijski rok. Če je izdelek pokvarjen, se obrnite na podružnico proizvajalca v svoji državi (glejte [dometic.com/dealer](http://dometic.com/dealer)) ali na trgovca.

Za obravnavanje zahtevkov popravil oz. garancijskih zahtevkov morate skupaj z aparatom poslati naslednjo dokumentacijo:

- kopijo računa z datumom nakupa,
- razlog za reklamacijo ali opis napake.

Upoštevajte, da lahko imajo lastnoročna ali neprofesionalna popravila varnostne posledice in lahko razveljavijo garancijo.



## 15 Tehnični podatki

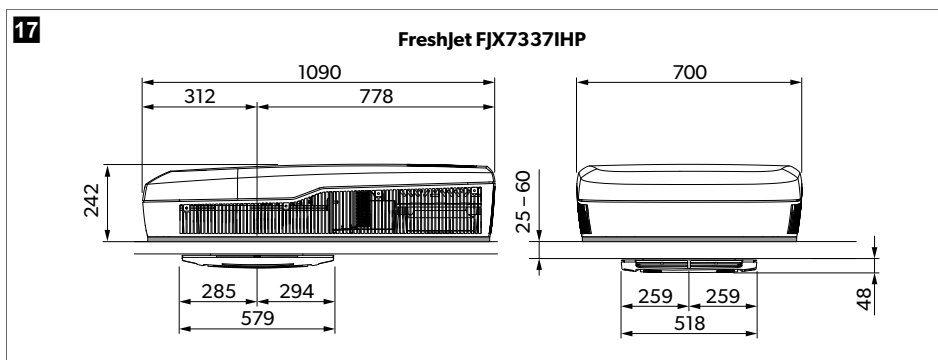
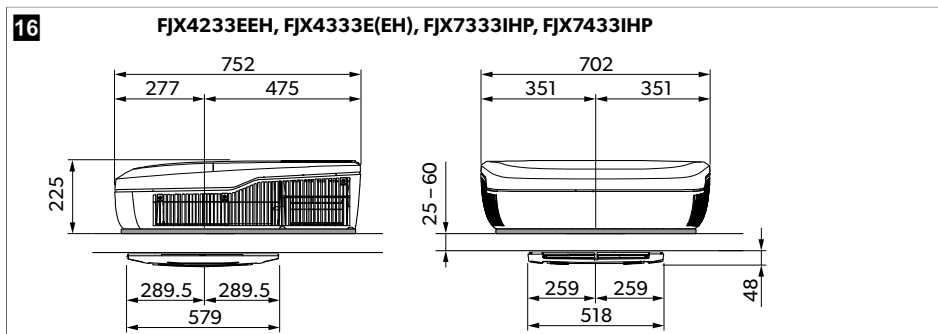
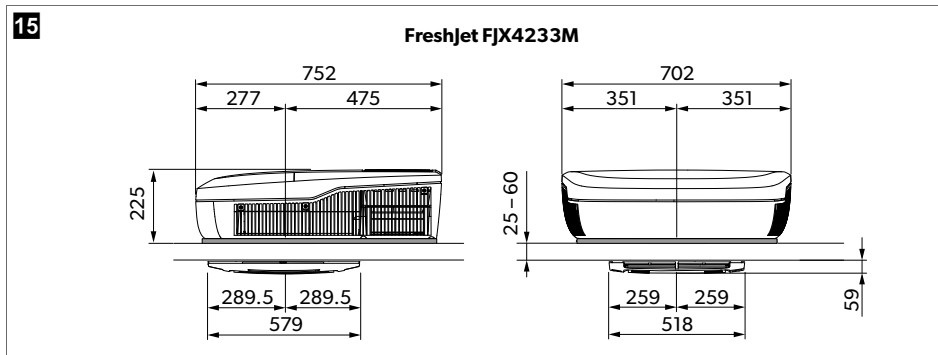

18

## FreshJet FJX7457IHP

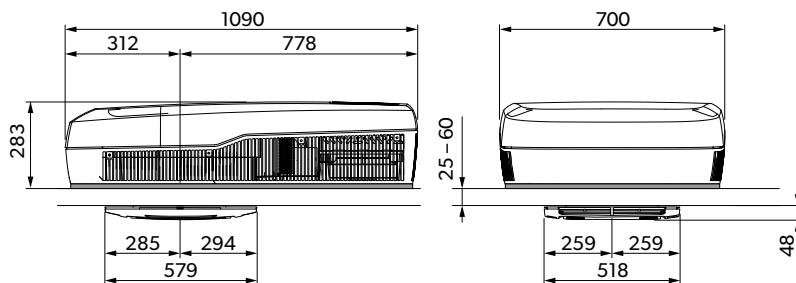



Ta izdelek vsebuje fluorirane toplogredne pline.



Hladilna enota je hermetično zaprta.

S tem podjetje Dometic (Zhuhai) Technology Co., Ltd. potrjuje, da je radijska oprema tipa FJX4233M, FJX4233EEH, FJX4333EEH, FJX4333E, FJX7333IHP, FJX7433IHP, FJX7337IHP, FJX7457IHP v skladu z Direktivo 2014/53/EU.





Celotno besedilo izjave EU o skladnosti je na voljo na naslednjem internetnem naslovu: [documents.dometic.com](http://documents.dometic.com)

	<b>FreshJet FJX4233M</b>
Hladilna zmogljivost po ISO 5151	1500 W
Izmenična vhodna napetost	220 V ... 240 V / 50 Hz
Nazivni tok hlajenja	3,1 A
Potrebna varovalka	Min. 4 A , maks. 16 A
Območje delovne temperature	-2 °C ... 52 °C
Hladilno sredstvo	R410a
Količina hladilnega sredstva	380 g
Ekvivalent CO <sub>2</sub>	0,793 t
Potencial globalnega segrevanja (GWP)	2088
Razred zaščite (strešna enota)	IPX4
Stopnja hrupa (najvišja nastavitve ventilatorja)	< 70 dB(A)
Frekvenca	2,4 GHz
Maksimalna moč radijske frekvence	19,14 dBm
Predlagana maks. dolžina vozila (z izoliranimi stenami)	≤ 5 m
Mere D x Š x V	 sl. 15 na strani 490
Masa	< 30 kg
Pregled/certifikat	 

## SL Dometic FJX

	<b>FreshJet FJX4233EEH</b>	<b>FreshJet FJX4333EEH</b>	<b>FreshJet FJX4333E</b>
Hladilna zmogljivost po ISO 5151	1700 W	2200 W	2200 W
Ogrevalna zmogljivost po ISO 5151	800 W	1000 W	-
Izmenična vhodna napetost	220 V ... 240 V / 50 Hz		
Nazivni tok hlajenja	3,4 A	4,6 A	4,6 A
Nazivni tok ogrevanja	3,7 A	4,4 A	-
Potrebna varovalka	Min. 4 A, maks. 16 A	Min. 5 A, maks. 16 A	Min. 5 A, maks. 16 A
Območje delovne temperature	-2 °C ... 52 °C		
Hladilno sredstvo	R32		
Količina hladilnega sredstva	320 g	360 g	360 g
Ekvivalent CO <sub>2</sub>	0,216 t	0,243 t	0,243 t
Potencial globalnega segrevanja (GWP)	675		
Razred zaščite (strešna enota)	IPX4		
Stopnja hrupa (najvišja nastavitve ventilatorja)	< 70 dB(A)		
Frekvenca	2,4 GHz		
Maksimalna moč radijske frekvence	19,14 dBm		
Predlagana maks. dolžina vozila (z izoliranimi stenami)	≤ 6 m	≤ 7 m	≤ 7 m
Mere D x Š x V	 sl. 16 na strani 490		
Masa	< 30 kg	< 30 kg	< 30 kg
Pregled/certifikat	 		

	<b>FreshJet FJX7333IHP</b>	<b>FreshJet FJX7433IHP</b>	<b>FreshJet FJX7337IHP</b>	<b>FreshJet FJX7457IHP</b>
Hladilna zmogljivost po ISO 5151	2200 W	2537 W	3000 W	3500 W
Ogrevalna zmogljivost po ISO 5151	2000 W	2285 W	2500 W	3000 W
Izmenična vhodna napetost	220 V ... 240 V / 50 Hz ... 60 Hz			
Nazivni tok hlajenja	< 5,9 A	< 6,9 A	< 7,3 A	< 7,5 A
Nazivni tok ogrevanja	< 3,7 A	< 4,7 A	< 5,9 A	< 6,5 A
Potrebna varovalka	Min. 6 A, maks. 16 A	Min. 8 A, maks. 16 A	Min. 8 A, maks. 16 A	Min. 8 A, maks. 16 A
Območje delovne temperature	-2 °C ... 52 °C			
Hladilno sredstvo	R32			

	<b>FreshJet FJX7333IHP</b>	<b>FreshJet FJX7433IHP</b>	<b>FreshJet FJX7337IHP</b>	<b>FreshJet FJX7457IHP</b>
Količina hladilnega sredstva	400 g	420 g	480 g	650 g
Ekvivalent CO <sub>2</sub>	0,270 t	0,284 t	0,324 t	0,439 t
Potencial globalnega segrevanja (GWP)	675			
Razred zaščite (strešna enota)	IPX4			
Stopnja hrupa (najvišja nastavitev ventilatorja)	< 70 dB(A)			
Frekvenca	2,4 GHz			
Maksimalna moč radijske frekvence	19,14 dBm			
Predlagana maks. dolžina vozila (z izoliranimi stenami)	≤ 7 m	≤ 7 m	≤ 7 m	> 8 m
Mere D x Š x V	 sl. 16 na strani 490		 sl. 17 na strani 490	 sl. 18 na strani 491
Masa	< 30 kg	< 35 kg	< 35 kg	< 40 kg
Pregled/certifikat				

## Română

1	Observații importante.....	494
2	Explicația simbolurilor.....	494
3	Instrucțiuni de siguranță.....	495
4	Domeniul de utilizare.....	496
5	Explicația simbolurilor de pe aparat.....	496
6	Limite și condiții tehnice.....	497
7	Descriere tehnică.....	497
8	Înainte de prima utilizare.....	502
9	Utilizarea.....	503
10	Curățarea aparatului de aer condiționat de plafon.....	509
11	Întreținere.....	510
12	Remediarea defecțiunilor.....	514
13	Eliminarea.....	516
14	Garanție.....	516
15	Date tehnice.....	517

## 1 Observații importante

Citiți cu atenție și respectați toate instrucțiunile, indicațiile și avertismentele incluse în acest manual de produs pentru a vă asigura că instalați, utilizați și întrețineți produsul în permanență. Aceste instrucțiuni TREBUIE păstrate cu acest produs.

Prin utilizarea produsului, confirmați că ați citit cu atenție toate instrucțiunile, indicațiile și avertismentele și că înțelegeți și sunteți de acord să respectați termenii și condițiile stabilite. Sunteți de acord să utilizați acest produs numai pentru scopul și aplicația prevăzute și în conformitate cu instrucțiunile, indicațiile și avertismentele prezentate în acest manual de produs, precum și în conformitate cu toate legile și reglementările aplicabile. Nerespectarea instrucțiunilor și avertismentelor prezentate aici poate duce la vătămarea personală a utilizatorului sau a altora, la deteriorarea produsului sau a altor bunuri din apropiere. Acest manual al produsului, inclusiv instrucțiunile, indicațiile și avertismentele și documentația aferentă pot fi supuse modificărilor și actualizărilor. Pentru informații actualizate despre produs, vă rugăm să vizitați [documents.dometic.com](http://documents.dometic.com).

## 2 Explicația simbolurilor

Un cuvânt de semnalizare identifică mesajele de siguranță și mesajele privind daunele materiale și, de asemenea, indică gradul sau nivelul de gravitate a pericolului.



### PERICOL!

Indică o situație periculoasă care, dacă nu este evitată, va provoca moartea sau răni grave.



### AVERTIZARE!

Indică o situație periculoasă care, dacă nu este evitată, poate provoca moartea sau răni grave.



### PRECAUȚIE!

Indică o situație periculoasă care, dacă nu este evitată, poate provoca răni minore sau medii.



### ATENȚIE!

Indică o situație care, dacă nu este evitată, poate duce la pagube materiale.



**INDICAȚIE** Informații complementare privind operarea produsului.

### 3 Instrucțiuni de siguranță



**AVERTIZARE! Nerespectarea acestor avertismente poate conduce la moarte sau vătămări grave.**

- > **Aparatele electrice nu sunt jucării!** Aparatul nu trebuie utilizat de persoane (inclusiv copii) cu capacități fizice, senzoriale sau mentale reduse sau cu lipsă de experiență și cunoștințe, cu excepția cazului în care acestea sunt sub supraveghere sau au primit instruire.
- > Copiii trebuie să fie supravegheați, pentru a vă asigura că nu se joacă cu aparatul.
- > Acest aparat poate fi utilizat de copiii cu vârsta de cel puțin 8 ani și de către persoane cu capacități fizice, senzoriale sau mentale reduse sau de către persoane lipsite de experiență și cunoștințe, dacă acestea sunt supravegheate sau au fost instruite cu privire la utilizarea aparatului în condiții de siguranță și înțeleg pericolele pe care le implică.
- > Curățarea nu trebuie efectuată de copii fără supraveghere.
- > Orice persoană implicată în lucrul cu sau deschiderea unui circuit frigorific trebuie să dețină un certificat valabil din partea unei autorități de evaluare acreditată în domeniu, care să autorizeze competența de a manipula agenți frigorifici în siguranță în conformitate cu o specificație de evaluare recunoscută în domeniu.
- > Întreținerea trebuie efectuată numai conform recomandărilor producătorului echipamentului. Întreținerea și repararea care necesită asistența altui personal calificat trebuie efectuată sub supravegherea persoanei competente în utilizarea agenților frigorifici inflamabili.
- > Repararea aparatului poate fi efectuată numai de către personal calificat familiarizat cu riscurile implicate și cu reglementările relevante. Reparațiile necorespunzătoare pot cauza pericole grave. Pentru servicii de reparare, contactați centrul de service din țara dvs. (consultați [dometic.com/dealer](http://dometic.com/dealer)).
- > Deconectați întotdeauna sursa de alimentare când lucrați la aparat.
- > Aparatul trebuie depozitat într-o încăpere fără surse de aprindere care funcționează continuu, cum ar fi flăcări deschise, un aparat cu gaz în funcțiune sau un încălzitor electric în funcțiune.
- > Nu perforați și nu ardeți aparatul.
- > Rețineți că agenții frigorifici nu au miros.
- > Nu folosiți aparatul lângă fluide inflamabile sau în încăperi închise.
- > Asigurați-vă că nu sunt depozitate sau instalate obiecte inflamabile lângă orificiul de evacuare a aerului. Trebuie respectată o distanță de cel puțin 50 cm.
- > Nu obstrucționați orificiile de ventilație.
- > Nu deteriorați circuitul agentului frigorigen.
- > Nu folosiți în niciun caz potențiale surse de aprindere pentru căutarea sau detectarea scurgerilor de agent frigorific. Este interzisă folosirea de lămpi haloide (sau orice alt detector cu flăcără deschisă).
- > Aparatul de aer condiționat de plafon trebuie instalat într-un vehicul cu o suprafață a podelei mai mare de 4 m<sup>2</sup>.



**PRECAUȚIE! Nerespectarea acestor precauții poate conduce la vătămări minore sau moderate.**

- > Nu introduceți mâna în evacuările de aer și nu introduceți obiecte străine în aparat.
- > Nu desfaceți capacul superior al aparatului în caz de incendiu. Utilizați agenți de stingere aprobați. Nu utilizați apă pentru stingere.

- > În cazul în care cablul de alimentare este deteriorat, trebuie înlocuit de către producător, agentul său de service sau persoane cu o calificare similară, pentru evitarea unui pericol.
- > În cazul în care aparatul conține un ionizator, consultați medicul dacă aveți o afecțiune medicală. Ionizatorul poate produce ozon (O3) în cantități mici. Dacă suferiți de boli pulmonare, astm, boli de inimă, boli respiratorii sau aveți sensibilitate la ozon, consultați medicul pentru a stabili dacă puteți folosi acest dispozitiv în siguranță.



#### ATENȚIE! Pericol de defectare

- > Nu folosiți mijloace de accelerare a procesului de dezghețare sau de curățare, altele decât cele recomandate de producător.
- > Aparatul trebuie depozitat astfel încât să nu se producă deteriorări mecanice.
- > Nu efectuați modificări sau transformări ale aparatului.
- > Nu folosiți niciodată spălătorii auto automate când aparatul de aer condiționat de plafon este montat.
- > Dacă apar defecțiuni în circuitul de agent frigorific, aparatul de aer condiționat de plafon trebuie verificat și reparat de către producător, agentul său de service sau personal calificat similar pentru a evita un pericol.

## 4 Domeniul de utilizare

Aparatul de aer condiționat de plafon este proiectat doar pentru montare pe plafonul unei rulote sau al unui vehicul de agrement pentru a asigura răcire și încălzire.

Aparatul de aer condiționat de plafon **nu** este adecvat pentru trenuri, case și apartamente. Aparatul de aer condiționat de plafon **nu** este adecvat montării în utilaje de construcții, utilaje agricole sau echipamente similare.

Acest produs este potrivit numai pentru scopul și utilizarea prevăzute în conformitate cu aceste instrucțiuni.

Acest manual oferă informații necesare pentru instalarea și/sau utilizarea corectă a produsului. Instalarea defectuoasă și/sau utilizarea sau întreținerea necorespunzătoare vor avea ca rezultat performanțe nesatisfăcătoare și o posibilă defectare.

Producătorul nu își asumă nicio răspundere pentru orice vătămare sau deteriorare a produsului - rezultate din:

- Instalarea, asamblarea sau conectarea incorectă, inclusiv supratensiunea
- Întreținerea sau utilizarea incorectă a pieselor de schimb, altele decât piesele de schimb originale furnizate de producător
- Modificări aduse produsului fără aprobarea explicită din partea producătorului
- Utilizarea în alte scopuri decât cele descrise în manual

Dometic își rezervă dreptul de a modifica aspectul și specificațiile produsului.

## 5 Explicația simbolurilor de pe aparat



A2L

Atenție! Material cu viteză de ardere scăzută.



Citiți manualul de utilizare.



Citiți manualul de service.

## 6 Limite și condiții tehnice

Aparatul de aer condiționat de plafon este destinat vehiculelor cu plafon cu grosimea de 25 mm ... 60 mm. Aparatul de aer condiționat de plafon va funcționa la temperaturi ambiante între - 2 °C ... 52 °C. Aparatul de aer condiționat de plafon este destinat montării într-un interval de ± 10° față de planul orizontal.

## 7 Descriere tehnică

Aparatul de aer condiționat de plafon furnizează în interiorul vehiculului aer rece sau cald, care este fără praf și murdărie și poate fi dezumidificat.

FJX4233M nu dispune de funcție de încălzire.

Aparatul de aer condiționat de plafon poate reduce temperatura din vehicul până la un anumit nivel, care depinde de tipul de vehicul, temperatura ambiantă și capacitatea de răcire a aparatului de aer condiționat de plafon. Sub o temperatură exterioară de 16 °C, aparatul de aer condiționat de plafon nu mai răcește.

Aparatul de aer condiționat de plafon se acționează prin intermediul următoarelor elemente de acționare:

- Panou de control
- Telecomandă (doar la unele modele, consultați Lista de modele pagină 497)

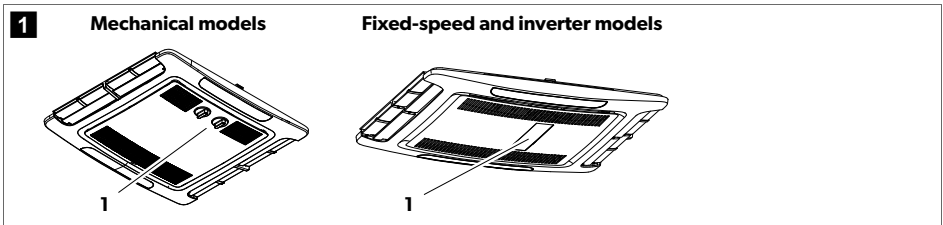

### 7.1 Lista de modele

Modelele se împart în modele mecanice, modele cu viteză fixă și modele cu inverter.

Următorul tabel indică funcțiile care se aplică unui anumit model:

- Funcția este disponibilă
- Funcția poate fi prevăzută

	FJX4233M	FJX4233EEH	FJX4333EEH	FJX4333E	FJX7333IHP	FJX7337IHP
					FJX7433IHP	FJX7457IHP
	Mecanic		Viteză fixă		Inverter	
Regim automat		●	●	●		●
Răcire	●	●	●	●		●
Încălzire		●	●	○		●



	FJX4233M	FJX4233EEH	FJX4333EEH	FJX4333E	FJX7333IHP	FJX7337IHP
					FJX7433IHP	FJX7457IHP
	Mecanic	Viteză fixă			Invertor	
Ventilație	●	●	●	●	●	●
Dezumidificare		●	●	●	●	●
Purificator de aer	○	●	●	○	●	●
Lumină ADB		●	●	○	●	●
Lumină externă					●	●
Temporizator		●	●	●	●	●
Somn		●	●	●	●	●
Pornire soft			●	○	●	●

## 7.2 Panou de control

### Panoul de comandă al modelelor mecanice

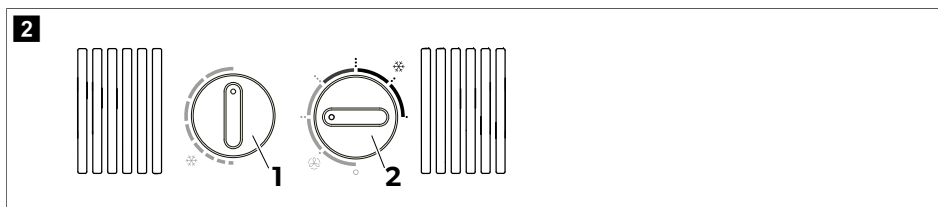





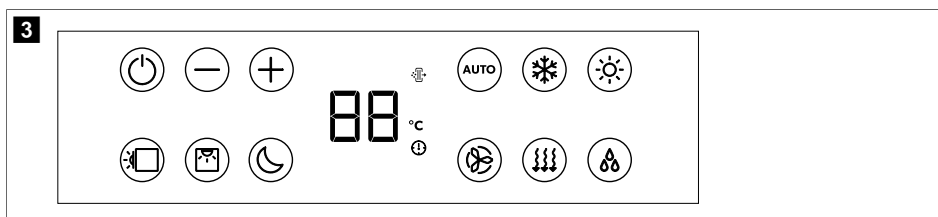











Regulator	Denumire
①	Selectează temperatura. Rotiți în sensul acelor de ceasornic pentru răcire mai puternică.
⊖	Pornește sau oprește aparatul de aer condiționat de plafon și selectează intensitatea circulației aerului în modul de ventilație (🌀) sau intensitatea răcirii în modul de răcire (❄️).

### Panoul de comandă al modelelor cu viteză fixă și cu invertor



Simbol	Denumire
⏻	Pornește, oprește sau comută aparatul de aer condiționat pentru acoperiș în modul de așteptare.

Simbol	Denumire
	Mărește valoarea afișată în prezent.
	Reduce valoarea afișată în prezent.
	Realizează asocierea prin Bluetooth/WLAN atunci când ambele butoane sunt apăstate simultan.
	Aprinde sau stinge luminile ambientale ale unității de plafon.
	Aprinde sau stinge luminile ambientale ale casetei de distribuție a aerului.
	Activează funcția de somn (numai pentru modelele cu funcție de somn).
	Afișează temperatura setată și indică nivelul ventilatorului când ventilatorul este reglat.
	Indică faptul că modul Purificator de aer este activ.
	Indică faptul că temperatura este afișată în grade Celsius.
	Indică faptul că temporizatorul este setat.
	Activează/dezactivează modul automat (numai pentru modelele cu mod automat).
	Activează/dezactivează modul de răcire (numai pentru modelele cu mod de răcire).
	Activează/dezactivează modul de încălzire (numai pentru modelele cu mod de încălzire).
	Reglează viteza ventilatorului între scăzută, medie, ridicată sau automată (se afișează ca 1, 2, 3, 4 sau AA pe afișajul casetei de distribuție a aerului pentru o perioadă scurtă de timp când este schimbată).
	Activează/dezactivează modul de ventilare (numai pentru modelele cu mod de ventilare). Circulă aerul fără încălzire sau răcire.
	Activează/dezactivează modul de dezumidificare (numai pentru modelele cu mod de dezumidificare).





### 7.3 Telecomanda

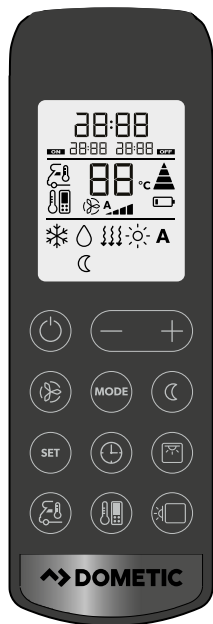











Telecomanda este disponibilă numai pentru unele modele, consultați Lista de modele pagină 497.

4



Elemente de comandă și afișare  fig. 4 pagină 500:



Tastă	Denumire
–	<p><b>Display</b></p> <p>Afișează următoarele:</p> <ul style="list-style-type: none"> <li>• Time</li> <li>• Temperatura selectată în încăpere (valoarea țintă), în °C</li> <li>• Temperatura efectivă în încăpere</li> <li>• Mod aer condiționat</li> <li>• Viteza ventilatorului</li> <li>• Simboluri pentru funcții suplimentare active</li> <li>• Starea bateriei</li> </ul>
	Pornește sau comută aparatul de aer condiționat de plafon la modul de așteptare.
	Mărește valoarea afișată în prezent.
	Reduce valoarea afișată în prezent.
	Selectează viteza ventilatorului (Selectarea manuală a vitezei ventilatorului pagină 505).
	Selectează modul de aer condiționat (numai pentru modelele cu mod automat). Simbolul corespunzător este afișat.

Tastă	Denumire
	Activează funcția de somn (numai pentru modelele cu mod de somn). Simbolul  este afișat.
	Confirmă și salvează setările.
	Setează temporizatorul și ceasul.
	Aprinde sau stinge luminile ambientale ale casei de distribuție a aerului.
	Apăsăți o dată pentru a afișa temperatura interioară actuală. Simbolul  este afișat. Apăsăți de două ori pentru a afișa temperatura setată.
	Activează funcția „I feel”. Simbolul  este afișat. La fiecare 10 min , funcția „I feel” reglează temperatura-țintă la temperatura efectivă măsurată de telecomandă.
	Aprinde sau stinge luminile ambientale ale unității de plafon.
	Indică descărcarea bateriilor telecomenzii. Înlocuiți bateriile (Înlocuirea bateriilor telecomenzii pagină 508).
	Indică faptul că telecomanda transmite valori către aparatul de aer condiționat de plafon.

## 7.4 Moduri aer condiționat





### Moduri de aer condiționat ale modelelor mecanice

Aparatul de aer condiționat pentru acoperiș are următoarele moduri de aer condiționat:

Mod aer condiționat	Simbol afișat	Denumire
Răcire		Specificați setările de temperatură și ventilator, iar aparatul de aer condiționat de plafon răcește interiorul până la această temperatură.
Ventilație		Specificați setările de ventilator, iar aparatul de aer condiționat de plafon circulă aerul fără încălzire sau răcire.





### Moduri de aer condiționat ale modelelor cu viteză fixă și cu inverter

Mod aer condiționat	Simbol afișat	Denumire
Regim automat	<b>A</b>	Specificați temperatura, iar aparatul de aer condiționat de plafon aduce interiorul la această temperatură prin încălzire sau răcire și prin controlarea vitezei necesare a ventilatorului.
Răcire		Specificați setările de temperatură și ventilator, iar aparatul de aer condiționat de plafon răcește interiorul până la această temperatură.

Mod aer condiționat	Simbol afișat	Denumire
Încălzire		<p>Specificați setările de temperatură și ventilator, iar aparatul de aer condiționat de plafon încălzește interiorul până la această temperatură. Ventilatorul va porni numai după 2 min (la viteză mică), apoi după aproximativ 5 min va ajunge la viteza setată a ventilatorului (după ce vaporizatorul atinge temperatura).</p> <p>Doar pentru modelele cu mod de încălzire.</p>
Ventilație		<p>Specificați setările de ventilator, iar aparatul de aer condiționat de plafon circulă aerul fără încălzire sau răcire.</p>
Dezumidificare		<p>Aparatul de aer condiționat de plafon elimină umezeala din aer fără a încălzi sau răci interiorul, reducând astfel umiditatea relativă a aerului.</p>
Purificator de aer		<p>Aparatul de aer condiționat de plafon ionizează aerul, colectând astfel praful și particulele, inclusiv virusii și bacteriile din aer.</p> <p>Doar pentru modelele cu mod de purificare a aerului.</p>

## 7.5 Funcții suplimentare

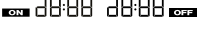
Aceste funcții suplimentare nu sunt disponibile pentru modelele mecanice.

Funcție suplimentară	Mesaj pe display	Denumire
Temporizator		Aparatul de aer condiționat de plafon este pornit la ora specificată.
		Aparatul de aer condiționat de plafon este oprit la ora specificată.
		Aparatul de aer condiționat de plafon este pornit și oprit la orele specificate.
Somn		Funcția de somn reduce viteza ventilatorului și viteza compresorului pentru a reduce nivelul de zgomot pentru somn confortabil.
I Feel		Telecomanda măsoară temperatura din încăperea și transmite această măsurătoare aparatului de aer condiționat de plafon la fiecare 10 min. Aparatul de aer condiționat pentru acoperiș adaptează valoarea țintă la această măsurătoare.
Pornire soft		<p>Doar pentru modelele cu modul de pornire soft.</p> <p>Curentul de vârf pe care îl produce pornirea compresorului este redus prin funcția de pornire soft. Dacă este folosit un generator ca sursă de alimentare, acesta nu va fi suprasolicitat.</p>

## 8 Înainte de prima utilizare

### Inspecție înainte de pornire

Înainte de a porni aparatul de aer condiționat de plafon, respectați următoarele:

- > Verificați dacă tensiunea și frecvența de alimentare corespund valorilor specificate în Date tehnice pagină 517.
- > Asigurați-vă că orificiile de admisie a aerului nu sunt obstrucționate. Toate grilele de ventilație trebuie să fie întotdeauna libere pentru a se asigura că aparatul de aer condiționat pentru acoperiș poate funcționa la capacitate maximă.

## Pregătiți telecomanda

Doar pentru modelele cu telecomandă

- > Introduceți bateriile (Înlocuirea bateriilor telecomenzii pagină 508).

## Setați ora

Doar pentru modelele cu mod de temporizare.

- > Setați ora curentă (Setarea orei curente pagină 505).

# 9 Utilizarea

## 9.1 Sfaturi pentru performanță îmbunătățită

Pentru a optimiza performanța aparatului de aer condiționat de plafon, țineți cont de următoarele sfaturi:

- Îmbunătățiți izolarea termică a vehiculului dvs. prin etanșarea golurilor și prin montarea de jaluzelelor reflectorizante sau draperii la geamuri.
- Selectați o temperatură și o viteză a ventilatorului adecvate.
- Aliniați ansamblul duzelor de aer.
- Asigurați-vă că duzele de aer și orificiile de admisie a aerului nu sunt acoperite cu cârpe, hârtie sau alte obiecte.

Numai pentru modelele mecanice

- Dacă vehiculul a stat în lumina directă a soarelui timp îndelungat, acționați aparatul de aer condiționat de plafon în modul de ventilare (⏏) cu geamurile deschise o perioadă, înainte de a comuta la modul de răcire (\*).
- Evitați deschiderea ușilor și geamurilor pe cât de mult timp posibil în modul de răcire (\*).

## 9.2 Note de bază privind funcționarea

Modelele mecanice dispun de trei moduri de funcționare:

Modul de funcționare	Denumire
Oprit	Aerul condiționat pentru acoperiș este oprit.
Răcire	Aparatul de aer condiționat de plafon răcește interiorul.
Ventilație	Aparatul de aer condiționat de plafon circulă aerul fără răcire.

Modelele cu viteză fixă și cu inverter dispun de două moduri de funcționare:

Modul de funcționare	Denumire
Așteptare	Aparatul de aer condiționat de plafon este gata de funcționare și poate fi pornit cu telecomanda. Luminile ambientale sunt disponibile. Telecomanda este, de asemenea, în așteptare, dar puteți porni telecomanda independent de aparatul de aer condiționat de plafon.
Pornit	Aparatul de aer condiționat pentru acoperiș condiționează aerul din interior.

## 9.3 Modele mecanice

Informațiile furnizate în acest capitol se aplică numai aparatelor de aer condiționat de plafon FJX4233M.

### 9.3.1 Pornirea și oprirea aparatului de aer condiționat de plafon

Aparatul de aer condiționat de plafon are următoarele moduri de aer condiționat:

- Modul de ventilare (⊗)
- Modul de răcire (⊗)



**INDICAȚIE** Înainte de a trece de la modul de ventilare la cel de răcire și viceversa, așteptați cel puțin 30 s . În caz contrar, curentul de comutare poate arde siguranța.

Fiecare mod are trei setări:

- ..: Scăzută
  - ...: Medie
  - ....: Ridicată
- > Pentru pornire, rotiți regulatorul ⊖ la poziția pentru modul de ventilare (⊗) sau la poziția pentru modul de răcire (⊗) și alegeți setarea dorită.
- ✓ Aparatul de aer condiționat de plafon este pornit și funcționează la valorile care au fost setate, înainte de a se opri.
- > Pentru oprire, rotiți regulatorul ⊖ la poziția 0.

### 9.3.2 Setarea temperaturii

- > Rotiți regulatorul ⊕ la poziția dorită. Rotirea regulatorului în sensul acelor de ceasornic înseamnă o temperatură mai mică.
- ✓ Temperatura este setată pe aparatul de aer condiționat pentru acoperiș.

## 9.4 Modele cu viteză fixă și cu invertor

Informațiile furnizate în acest capitol se aplică modelelor cu viteză fixă și cu invertor.

### 9.4.1 Folosirea telecomenzii

Luați în calcul următoarele sfaturi atunci când folosiți telecomanda:

- Îndreptați telecomanda către receptorul IR de pe panoul de comandă.
  - Setările și valorile corespunzătoare sunt transmise direct către aparatul de aer condiționat de plafon atunci când apăsați un buton.
  - Aparatul de aer condiționat de plafon confirmă primirea datelor cu un semnal sonor.
  - Valorile cresc sau scad mai repede atunci când apăsați și mențineți apăsat butonul + sau -.
  - În modul de așteptare, afișajul telecomenzii este, de asemenea, inactiv. Puteți porni telecomanda sau o puteți trece la modul de așteptare independent de aparatul de aer condiționat de plafon.
- > Pentru a trece telecomanda la modul de așteptare sau a o scoate din acesta, apăsați butonul ⊙ în timp ce telecomanda nu este îndreptată spre receptorul IR al panoului de comandă.

### 9.4.2 Pornirea aparatului de aer condiționat de plafon și comutarea la modul de așteptare



#### INDICAȚIE





- Când aparatul de aer condiționat de plafon este pornit, acesta reia funcționarea cu valorile setate anterior.
  - Aparatul de aer condiționat de plafon poate fi oprit numai prin întreruperea rețelei de alimentare.
- > Apăsați butonul ⊙ de pe telecomandă sau butonul ⊙ de pe panoul de comandă pentru a comuta aparatul de aer condiționat de plafon între modul pornit și standby.

### 9.4.3 Selectarea modului de aer condiționat

- > Selectați modul de aer condiționat dorit folosind butonul MOD (consultați Moduri aer condiționat pagină 501).
- ✓ Aparatul de aer condiționat de plafon confirmă primirea valorilor cu un semnal sonor. Aparatul de aer condiționat pentru acoperiș este comutat în modul de aer condiționat selectat.

### 9.4.4 Selectarea manuală a vitezei ventilatorului

În toate modurile, cu excepția modului automat (A) și a celui de dezumidificare (Δ), viteza ventilatorului poate fi selectată manual.

Mesaj pe display	Denumire
	Nivel scăzut al ventilatorului
	Nivel mediu al ventilatorului
	Nivel ridicat al ventilatorului
	Nivel turbo al ventilatorului
	Mod automat (viteza ventilatorului este reglată în funcție de temperatura ambiantă).

- > Apăsăți butonul ⊕ al telecomenzii sau butonul ⊕ al panoului de comandă pentru a seta viteza dorită a ventilatorului.
- ✓ Aparatul de aer condiționat de plafon confirmă primirea valorilor cu un semnal sonor.

Noua viteză a ventilatorului este setată.

### 9.4.5 Setarea temperaturii

În modurile automat (A), răcire (\*), încălzire (☼), și dezumidificare (Δ), puteți specifica o temperatură între 16 °C și 31 °C.

- > Folosiți butonul + sau - de pe telecomandă pentru a seta temperatura dorită.
- ✓ Aparatul de aer condiționat pentru acoperiș confirmă primirea valorilor cu un semnal sonor. Temperatura este setată pe aparatul de aer condiționat pentru acoperiș.

### 9.4.6 Setarea orei curente

Telecomanda necesită setarea orei curente pentru a programa temporizatorul. Ora este afișată pe afișajul telecomenzii.

1. Apăsăți și mențineți apăsat butonul ⊕ pentru a accesa modul de setare a orei.
  - ✓ Ora este afișată intermitent pe afișajul telecomenzii.
2. Folosiți butonul + sau - pentru a seta ora curentă. Apăsăți și țineți apăsat butonul + sau - mai mult de 2 s pentru a crește sau a micșora ora mai repede.
3. Apăsăți butonul **SET** pentru a confirma ora.

### 9.4.7 Setarea temporizatorului

Funcția de temporizator vă permite să setați o anumită perioadă de timp pentru aer condiționat. Puteți specifica ora de pornire, ora de trecere la modul de așteptare sau ambele valori.





Funcția de temporizare este setată prin telecomandă.





**INDICAȚIE** Telecomanda va reveni la modul său inițial dacă nu este apăsat niciun buton de pe telecomandă timp de 15 s în cursul configurării temporizatorului.





### Setarea temporizatorului de pornire

1. Setează modul de aer condiționat dorit și setați toate valorile necesare (de ex., temperatura).
2. Dacă este necesar, comutați aparatul de aer condiționat de plafon la modul de așteptare.  
Temporizatorul de pornire poate fi setat numai atunci când aparatul de aer condiționat de plafon este în modul **standby**.
3. Apăsați o dată butonul .
  - ✓ Simbolul  este afișat intermitent pe afișajul telecomenzii.
4. Folosiți butonul + sau – pentru a seta ora la care trebuie să pornească aparatul de aer condiționat de plafon.
5. Apăsați butonul .  
Temporizatorul de pornire este setat. Aparatul de aer condiționat de plafon va fi pornit cu setările selectate, la ora specificată.



### Setarea temporizatorului de trecere la modul standby

1. Dacă este necesar, porniți aparatul de aer condiționat de plafon.  
Temporizatorul de trecere la modul de așteptare poate fi setat numai atunci când aparatul de aer condiționat de plafon este **pornit**.
2. Apăsați butonul  de două ori.
  - ✓ Simbolul  este afișat intermitent pe afișajul telecomenzii.
3. Folosiți butonul + sau – pentru a seta ora la care aparatul de aer condiționat de plafon trebuie să treacă la modul de așteptare.
4. Apăsați butonul .  
Temporizatorul de trecere la modul de așteptare este setat. Aparatul de aer condiționat de plafon va fi comutat la modul de așteptare la ora specificată.

### Setarea temporizatorului de pornire și temporizatorului de trecere la modul standby

1. Setează modul de aer condiționat dorit și toate valorile necesare (de exemplu, temperatura).
2. Apăsați butonul  de trei ori.
  - ✓ Simbolul  este afișat pe afișajul telecomenzii. Simbolul ON apare intermitent.
3. Folosiți butonul + sau – pentru a seta ora la care trebuie să pornească aparatul de aer condiționat de plafon.
4. Apăsați butonul .
  - ✓ Simbolul **OFF** apare intermitent.
5. Folosiți butonul + sau – pentru a seta ora la care aparatul de aer condiționat de plafon trebuie să treacă la modul de așteptare.
6. Apăsați butonul .
  - ✓ Temporizatoarele de pornire și de comutare la modul de așteptare sunt setate. Aparatul de aer condiționat de plafon va funcționa pe perioada specificată.

### Anularea temporizatorului







- > Pentru a **anula** temporizatorul presetat, apăsați butonul  o dată.
- ✓ Simbolurile  dispar. Valorile presetate sunt eliminate.

### 9.4.8 Setarea funcției de somn

Funcția de somn este disponibilă numai în modurile de răcire (❄️) sau de încălzire (🔥).

Funcția de somn limitează viteza ventilatorului la un nivel mai redus pentru a reduce nivelul de zgomot pentru un somn mai ușor.

**Numai pentru modelele cu inverter:** Funcția de somn limitează și turația compresorului.

- ✓ Pentru a activa funcția de somn, procedați după cum urmează:
  - a) Setează temperatura dorită (Setarea temperaturii pagină 505).
  - b) Apăsăți butonul  de pe telecomandă sau butonul  de pe panoul de comandă.
- ✓ Simbolul  apare pe afișajul telecomenzii. Funcția de somn este activată.
- ✓ Pentru a dezactiva funcția de somn, apăsați butonul  sau  de pe telecomandă sau butonul  de pe panoul de comandă.
- ✓ Simbolul  dispăre de pe afișajul telecomenzii. Funcția de somn este dezactivată.

### 9.4.9 Activarea funcției „I feel”

Când această funcție este activă, telecomanda măsoară temperatura camerei și transmite această măsurătoare aparatului de aer condiționat de plafon la fiecare 10 minute. Aparatul de aer condiționat pentru acoperiș adaptează valoarea țintă la această măsurătoare. Funcția „I feel” este activă numai când intervalul de temperatură este între +18 °C și +29 °C.

Telecomanda nu trebuie ținută într-o parte a încăperii care este considerabil mai caldă sau mai rece decât temperatura medie a camerei. De exemplu, nu lăsați telecomanda în soare sau în fața aparatului de aer condiționat de plafon.

Când temperatura crește peste +29 °C sau scade sub +18 °C, funcția „I feel” este dezactivată. Simbolul  clipește de trei ori pe afișaj și apoi se stinge.

1. Apăsăți butonul.
- ✓ Funcția „I feel” este activată.

Simbolul  apare pe afișaj.

2. Poziționați telecomanda astfel încât să fie îndreptată către receptorul IR de pe panoul de comandă. În caz contrar, valorile nu pot fi transmise aparatului de aer condiționat pentru acoperiș.

### 9.4.10 Acționarea luminilor ambientale









#### **AVERTIZARE! Risc de vătămare**

Utilizarea luminilor exterioare în timpul conducerii vehiculului este interzisă prin lege.

Butonul  de pe telecomandă este activ chiar dacă telecomanda este oprită.

#### **Doar pentru modelele cu lumină ADB:**

- ✓ Pentru a aprinde sau stinge luminile interne, apăsați butonul  de pe telecomandă sau panoul de comandă.
- ✓ Simbolul  clipește o dată pe afișajul telecomenzii când luminile interne sunt **aprinse**.

- > Pentru a estompa luminile interne, procedați după cum urmează:
  - a) Apăsați butonul  de pe telecomandă sau panoul de comandă timp de 3 s.
  - b) Când apăsați butonul  de pe telecomandă, apăsați butonul  pentru a estompa lumina internă între 50 % și 100 %.
  - c) Când apăsați butonul  de pe panoul de comandă, luminozitatea luminii interne comută între 50 % și 100 %. Eliberați butonul  când este atinsă luminozitatea dorită.

**Numai pentru modelele cu inverter:**

- > Pentru a aprinde sau stinge luminile externe, apăsați butonul  de pe panoul de comandă.

**9.4.11 Înlocuirea bateriilor telecomenzii**



**INDICAȚIE** Afișajul telecomenzii poate fi în continuare luminos chiar dacă bateriile sunt descărcate. Înlocuiți bateriile atunci când telecomanda indică descărcarea bateriilor.

- > Înlocuiți bateriile după cum este indicat.



- ✓ Afișajul indică toate simbolurile timp de 5 s.



Protejați mediul înconjurător! Acumulatorii și bateriile nu se depun împreună cu gunoiul menajer. Vă rugăm să predați acumulatorii defecti sau bateriile consumate la reprezentantul comercial sau la un centru de colectare.

## 9.5 Reglarea debitului de aer în interiorul vehiculului

Debitul de aer poate fi reglat de-a lungul tavanului sau spre podea.

- > Orientați lamelele din duzele de aer independent în direcțiile dorite.

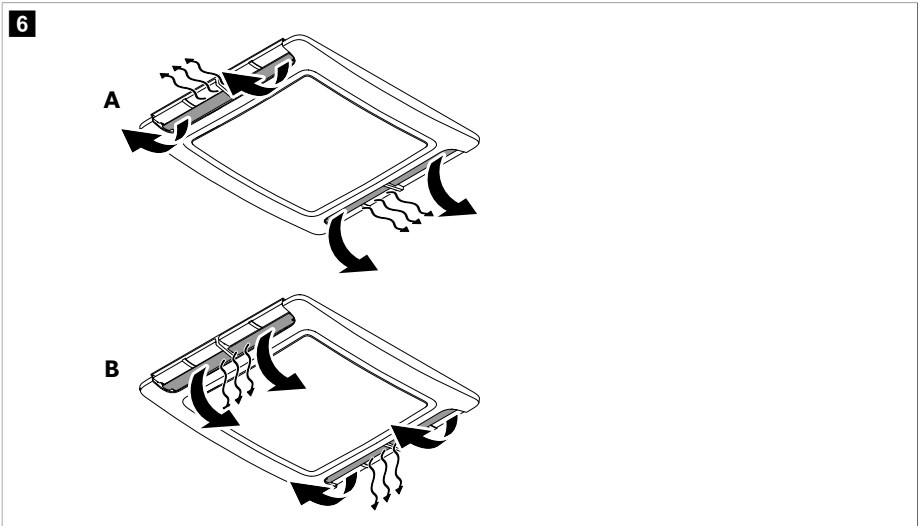

## 10 Curățarea aparatului de aer condiționat de plafon



### ATENȚIE! Pericol de defectare

- > Nu folosiți mijloace de accelerare a procesului de dezghețare sau de curățare, altele decât cele recomandate de producător.
- > Nu curățați aparatul de aer condiționat pentru acoperiș cu un aparat de curățat cu înaltă presiune. Expunerea la apă poate deteriora aparatul de aer condiționat de plafon.
- > Nu folosiți obiecte ascuțite sau dure sau agenți de curățare pentru curățare, deoarece acestea pot deteriora aparatul de aer condiționat pentru acoperiș.
- > Nu folosiți benzină, motorină sau solvenți.

1. Îndepărtați în mod regulat frunzele și alte tipuri de murdărie de pe admisia de aer și grilele de ventilație ale aparatului de aer condiționat de plafon. Nu deteriorați grilele de ventilație în cursul acestor operațiuni.

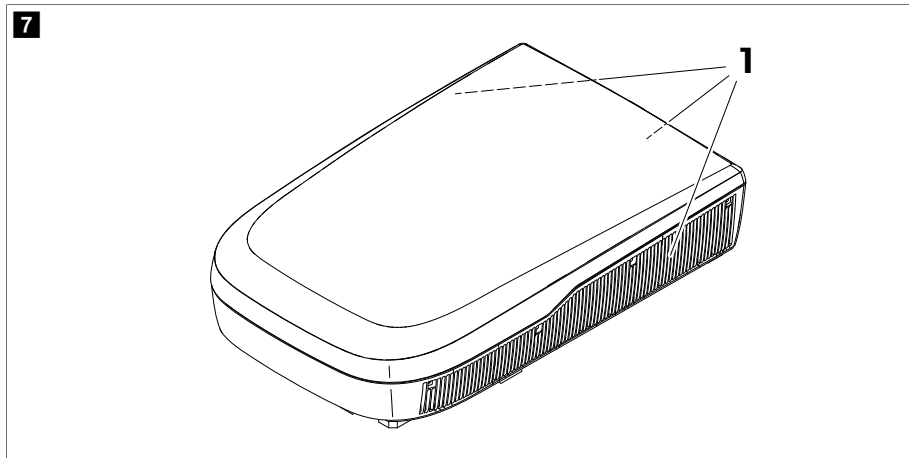

2. Curățați ocazional carcasele aparatului de aer condiționat de plafon și caseta de distribuție a aerului cu o cârpă umedă. Folosiți doar apă cu un agent de curățare delicat.
3. **Doar pentru modelele cu telecomandă:** Curățați ocazional telecomanda cu o cârpă puțin umedă. Curățați afișajul cu o cârpă de curățat ochelari.
4. **Doar pentru modelele cu casetă de distribuție a aerului:** Curățați ocazional afișajul casetei de distribuție a aerului cu o soluție delicată de apă caldă cu săpun. Ecranul afișajului este din acril și poate fi deteriorat de unele substanțe chimice de uz casnic, precum produse de agenți de curățare chimici, detergenți pentru geamuri, alcool, anumiți surfactanți, solvenți organici și balsamuri.

## 11 Întreținere



### AVERTIZARE! Risc de vătămare

Orice alte lucrări de întreținere față de cele descrise aici pot fi efectuate numai de personal calificat care este familiarizat cu riscurile implicate de manipularea agenților frigorifici și a sistemelor de aer condiționat, precum și cu reglementările relevante.

**Interval**

Regulat

**Inspecție/întreținere**

Verificați dacă canalele de scurgere a apei de condens (1) pe lateralele aparatului de aer condiționat de plafon sunt libere și apa de condens poate fi evacuată.

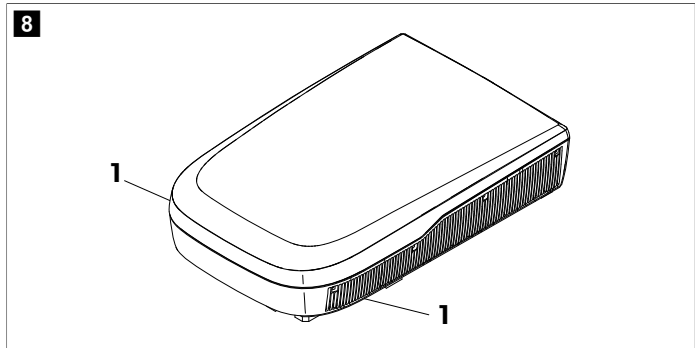

## Interval





Regulat

(numai pentru modelele ne-mecanice)

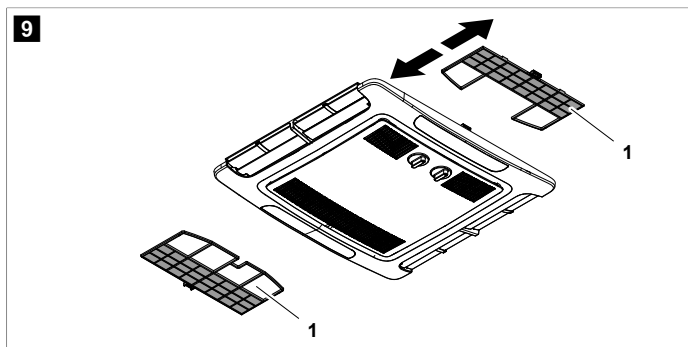
## Inspecție/întreținere

Curățați filtrul cutie de distribuție a aerului.



1. Scoateți filtrele (1 din  fig. 9 pagină 512).
2. Curățați filtrele cu o soluție de detergent și lăsați-le să se usuce.
3. Glisați filtrele uscate înapoi (  fig. 9 pagină 512). Dacă filtrul este îndoit, scoateți grilajul de aerisire (  fig. 10 pagină 512) și apăsați partea frontală a filtrului în sus în timp ce îl glisați înapoi pe poziție (  fig. 11 pagină 512).

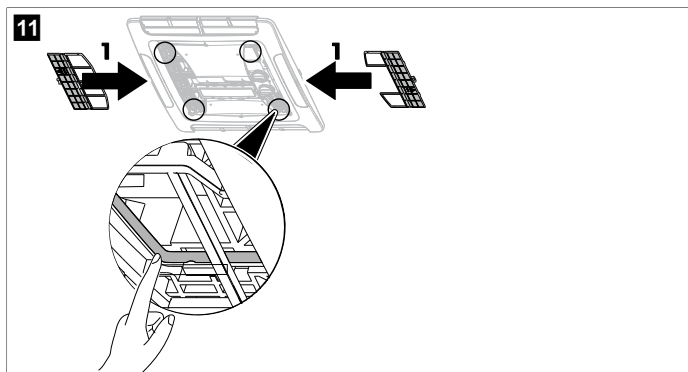
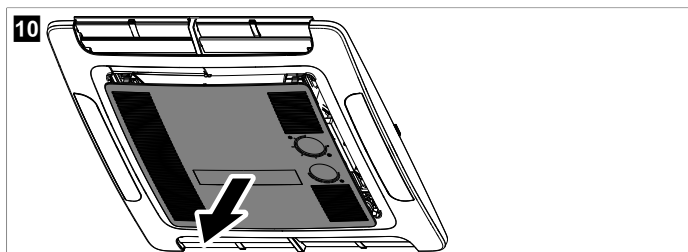

**Interval**





Regulat

(numai pentru modelele cu viteză fixă și cu inverter)

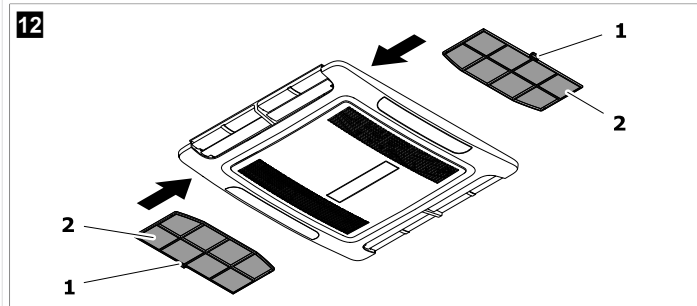
**Inspecție/întreținere**

Curățați filtrul cutie de distribuție a aerului.



1. Introduceți o șurubelniță plată în mâner (1 din  fig. 12 pagină 513) pentru a trage filtrele (2 din  fig. 12 pagină 513) puțin în afară.
2. Scoateți filtrele cu mâna.
3. Curățați filtrele cu o soluție de detergent și lăsați-le să se usuce.
4. Glisați filtrele uscate înapoi (  fig. 12 pagină 513). Dacă filtrul este îndoit, scoateți grilajul de aerisire (  fig. 13 pagină 513) și apăsați partea frontală a filtrului în sus în timp ce îl glisați înapoi pe poziție (  fig. 14 pagină 513).

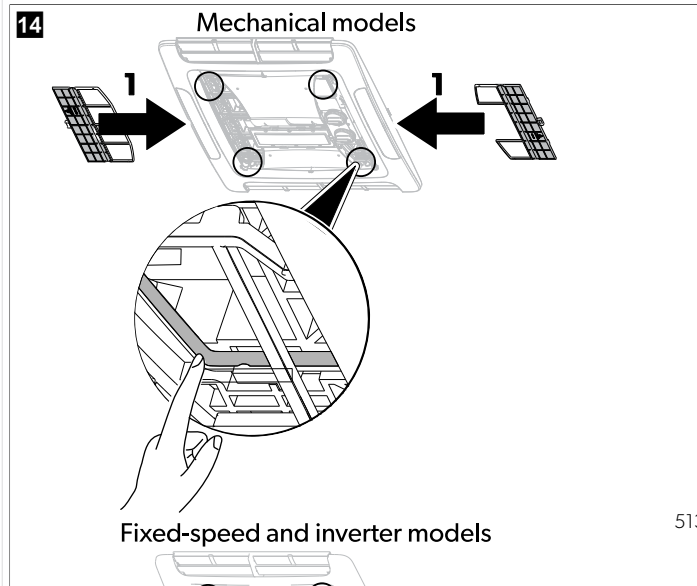
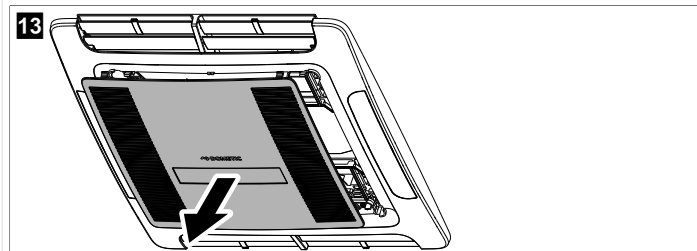



Interval	Inspecție/întreținere
O dată pe an	<ul style="list-style-type: none"> <li>Solicitați repararea schimbătorului de căldură al aparatului de aer condiționat de plafon la o companie specializată.</li> <li>Verificați dacă garniturile dintre aparatul de aer condiționat de plafon și plafonul vehiculului prezintă fisuri sau alte daune.</li> <li>Verificați dacă șuruburile de fixare sunt strânse la cuplul corect (<math>2,5 \text{ Nm} \pm 0,3 \text{ Nm}</math>) și reglați dacă este necesar.</li> </ul>

## 12 Remedierea defecțiunilor

Avarie	Cauză posibilă	Soluție
Nu răcește bine	Aparatul de aer condiționat pentru acoperiș nu este setat la răcire.	Setați aparatul de aer condiționat pentru acoperiș la răcire.
	Temperatura ambiantă este peste $52 \text{ }^\circ\text{C}$ .	Aparatul de aer condiționat de plafon este proiectat numai pentru temperaturi ambiante de până la $52 \text{ }^\circ\text{C}$ .
	Temperatura setată este mai mare decât temperatura din încăpere.	Selectați o temperatură mai scăzută.
	Temperatura ambiantă este sub $16 \text{ }^\circ\text{C}$ .	Aparatul de aer condiționat de plafon este proiectat pentru răcire numai la temperaturi ambiante de peste $16 \text{ }^\circ\text{C}$ .
	Unul dintre senzorii de temperatură este defect.	Contactați un agent de service autorizat sau Dometic.
	Ventilatorul evaporatorului este deteriorat.	Contactați un agent de service autorizat sau Dometic.
	Ventilatorul condensatorului este deteriorat.	Contactați un agent de service autorizat sau Dometic.
<b>Doar pentru modelele cu mod de încălzire:</b> Nu încălzește bine	Aparatul de aer condiționat de pe acoperiș nu este setat pe încălzire.	Setați aparatul de aer condiționat de pe acoperiș pe încălzire.
	Temperatura ambiantă este sub $-2 \text{ }^\circ\text{C}$ .	Aparatul de aer condiționat de plafon este proiectat pentru temperaturi ambiante de peste $-2 \text{ }^\circ\text{C}$ .
	Temperatura setată este mai mică decât temperatura din încăpere.	Selectați o temperatură mai ridicată.
	Unul dintre senzorii de temperatură este defect.	Contactați un agent de service autorizat sau Dometic.
	Ventilatorul evaporatorului este deteriorat.	Contactați un agent de service autorizat sau Dometic.
Debit scăzut de aer	Grilele de admisie a aerului sunt blocate sau obturate.	Îndepărtați orice frunze și alte murdărie de pe grilajele de ventilație ale aparatului de aer condiționat de pe acoperiș.
	Ventilatorul este defect.	Contactați un agent de service autorizat sau Dometic.
Pătrunde apă în vehicul.	Orificiile de scurgere a condensului sunt înfundate.	Curățați orificiile de scurgere pentru condens.

Avarie	Cauză posibilă	Soluție
	Garniturile sunt deteriorate.	Contactați un agent de service autorizat sau Dometic.
Aerul condiționat de plafon nu pornește.	Sursa de alimentare nu este conectată.	Verificați sursa de alimentare.
	Tensiunea este prea mică (< 200 V).	Alimentarea electrică de la locul de camping este insuficientă.
	Transformatorul de tensiune este defect.	Contactați un agent de service autorizat sau Dometic.
	Unul dintre senzorii de temperatură este defect.	Contactați un agent de service autorizat sau Dometic.
	Siguranța electrică a sursei de alimentare are un amperaj prea mic.	<ul style="list-style-type: none"> <li>&gt; Alimentarea electrică de la locul de camping este supraîncărcată. Verificați alimentarea electrică de la locul de camping.</li> <li>&gt; Dacă e cazul, derulați cablul de alimentare de pe tambur.</li> <li>&gt; Reduceți consumatorii electrici activi din vehicul.</li> <li>&gt; Protecția electrică de la locul de camping este insuficientă. Verificați protecția electrică de la locul de camping.</li> </ul>
Aerul condiționat de plafon nu de oprește.	Unul dintre senzorii de temperatură este defect.	Contactați un agent de service autorizat sau Dometic.
	Siguranța electrică a sursei de alimentare are un amperaj prea mic.	Contactați un agent de service autorizat sau Dometic.
<b>Numai pentru modelele cu viteză fixă și cu inverter:</b> Aparatul de aer condiționat de plafon se oprește constant.	Senzorul de îngheț s-a declanșat.	Temperatura exterioară este prea scăzută sau toate duzele de aer sunt închise.
Pe afișaj apare: P0	Supratemperatură sau supracurent la modulul IPM	Contactați un agent de service autorizat sau Dometic.
Pe afișaj apare: P1	Protecție la subțensiune	Întrebați personalul de conducere a locului de camping dacă tensiunea din cadrul locului de camping este suficientă.
Pe afișaj apare: P2	Protecție a unității la supracurent c.a.	Contactați un agent de service autorizat sau Dometic.
Pe afișaj apare: P4	Protecție la supraîncălzirea tubului de evacuare	Contactați un agent de service autorizat sau Dometic.
Pe afișaj apare: P5	Protecție a serpentinei vaporizatorului (mod de răcire)	Contactați un agent de service autorizat sau Dometic.
Pe afișaj apare: P6	Protecție a serpentinei condensatorului (mod de răcire)	Contactați un agent de service autorizat sau Dometic.
Pe afișaj apare: P7	Protecție a serpentinei vaporizatorului (mod de încălzire)	Contactați un agent de service autorizat sau Dometic.

Avarie	Cauză posibilă	Soluție
Pe afișaj apare: P9	Acționare anormală a compresorului sau compresorul nu pornește	Contactați un agent de service autorizat sau Dometic.
Pe afișaj apare: E0	Eroare de comunicare	Contactați un agent de service autorizat sau Dometic.
Pe afișaj apare: E1	Defecțiune la senzorul de temperatură în încăpere	Contactați un agent de service autorizat sau Dometic.
Pe afișaj apare: E2	Defecțiune la senzorul de temperatură în serpentina vaporizatorului	Contactați un agent de service autorizat sau Dometic.
Pe afișaj apare: E3	Defecțiune la senzorul de temperatură în serpentina condensatorului	Contactați un agent de service autorizat sau Dometic.
Pe afișaj apare: E7	Defecțiune la senzorul de temperatură exterioară	Contactați un agent de service autorizat sau Dometic.
Pe afișaj apare: E8	Defecțiune la senzorul de temperatură a tubului de evacuare	Contactați un agent de service autorizat sau Dometic.
Pe afișaj apare: E9	Defecțiune la acționarea compresorului sau la modulul IPM	Întrebați personalul de conducere a locului de camping dacă tensiunea din cadrul locului de camping este suficientă.
Pe afișaj apare: EA	Defecțiune la senzorul de curent	Contactați un agent de service autorizat sau Dometic.
Pe afișaj apare: EE	Defecțiune la EEPROM exterior	Contactați un agent de service autorizat sau Dometic.
Pe afișaj apare: EL	Eroare de comunicare LIN-BUS/CI-BUS	Contactați un agent de service autorizat sau Dometic.

## 13 Eliminarea



Depuneți materialul de ambalare pe cât posibil în containere corespunzătoare pentru reciclare. Consultați un centru local de reciclare sau un reprezentant specializat pentru detalii despre detalii cu privire la eliminarea produsului în conformitate cu reglementările aplicabile privind eliminarea.



Protejați mediul înconjurător! Acumulatorii și bateriile nu se depun împreună cu gunoiul menajer. Vă rugăm să predați acumulatorii defecti sau bateriile consumate la reprezentantul comercial sau la un centru de colectare.

## 14 Garanție

Se aplică termenul de garanție legal. În cazul în care produsul este defect, contactați reprezentanța producătorului din țara dvs. (consultați [dometic.com/dealer](http://dometic.com/dealer)) sau comerciantul.

Pentru operații de reparație și în baza garanției, trebuie să trimiteți și următoarele documente:

- O copie a facturii cu data cumpărării
- Un motiv de reclamație sau o descriere a defecțiunii.

Rețineți că repararea prin mijloace proprii sau reparațiile neprofesionale pot avea consecințe asupra securității și pot anula garanția.

## 15 Date tehnic

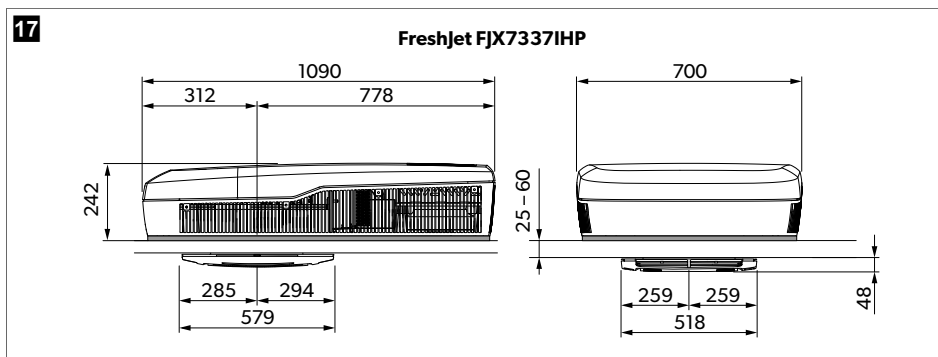
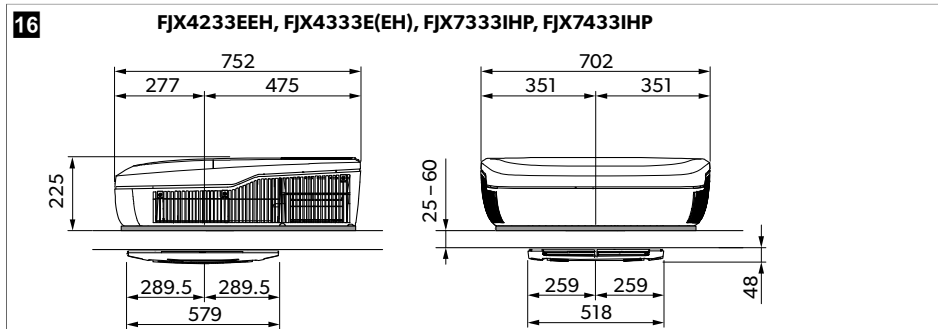
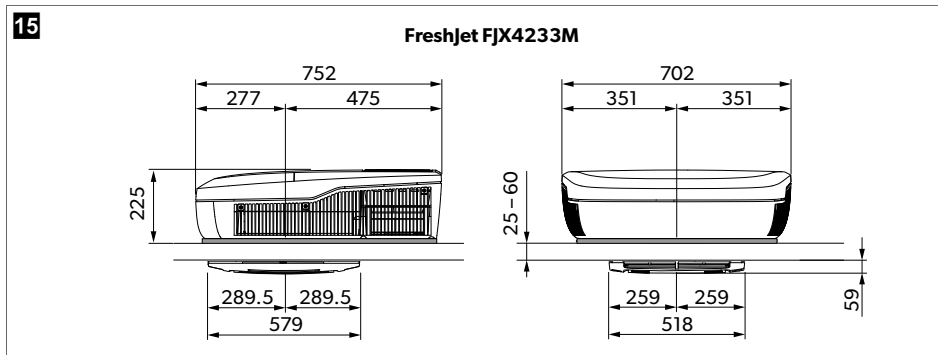

18

**FreshJet FJX7457IHP**

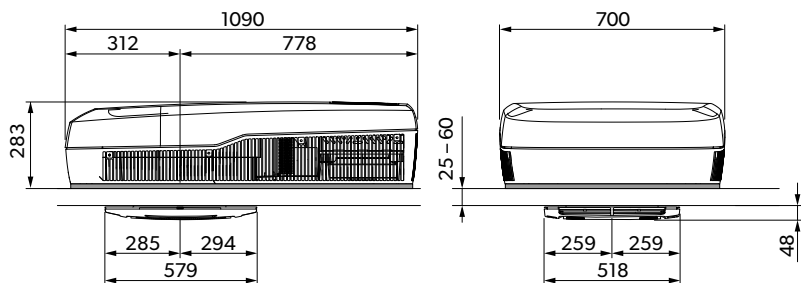



Acest produs conține gaze fluorurate cu efect de seră.

Unitatea de răcire este închisă ermetic.





Prin prezenta, Dometic (Zhuhai) Technology Co., Ltd. declară că echipamentul radio de tip FJX4233M, FJX4233EEH, FJX4333EEH, FJX4333E, FJX7333IHP, FJX7433IHP, FJX7337IHP, FJX7457IHP este în conformitate cu Directiva 2014/53/UE. Textul integral al declarației UE de conformitate este disponibil la următoarea adresă de internet: [documents.dometic.com](http://documents.dometic.com)

	<b>FreshJet FJX4233M</b>
Capacitatea de răcire bazată pe ISO 5151	1500 W
Tensiune de intrare c.a.	220 V ... 240 V / 50 Hz
Curent de răcire nominal	3,1 A
Siguranță necesară	Min. 4 A , max. 16 A
Interval de temperatură de funcționare	-2 °C ... 52 °C
Agent frigorigen	R410a
Cantitatea de agent frigorigen existentă	380 g
Echivalent CO <sub>2</sub>	0,793 t
Potențial de efect de seră (GWP)	2088
Clasă de protecție (unitate de plafon)	IPX4
Nivel de zgomot (setarea cea mai ridicată a ventilatorului)	< 70 dB(A)
Frecvență	2,4 GHz
Puterea maximă de radiofrecvență	19,14 dBm
Lungimea maximă sugerată a vehiculului (cu pereți izolați)	≤ 5 m
Dimensiuni lungime x lățime x înălțime	 fig. 15 pagină 517

	<b>FreshJet FJX4233M</b>		
Greutate	< 30 kg		
Inspecție/certificare			

	<b>FreshJet FJX4233EEH</b>	<b>FreshJet FJX4333EEH</b>	<b>FreshJet FJX4333E</b>
Capacitatea de răcire bazată pe ISO 5151	1700 W	2200 W	2200 W
Capacitatea de încălzire bazată pe ISO 5151	800 W	1000 W	-
Tensiune de intrare c.a.	220 V ... 240 V / 50 Hz		
Curent de răcire nominal	3,4 A	4,6 A	4,6 A
Curent de încălzire nominal	3,7 A	4,4 A	-
Siguranță necesară	Min. 4 A , max. 16 A	Min. 5 A , max. 16 A	Min. 5 A , max. 16 A
Interval de temperatură de funcționare	- 2 °C ... 52 °C		
Agent frigorigen	R32		
Cantitatea de agent frigorigen existentă	320 g	360 g	360 g
Echivalent CO <sub>2</sub>	0,216 t	0,243 t	0,243 t
Potențial de efect de seră (GWP)	675		
Clasă de protecție (unitate de plafon)	IPX4		
Nivel de zgomot (setarea cea mai ridicată a ventilatorului)	< 70 dB(A)		
Frecvență	2,4 GHz		
Puterea maximă de radiofrecvență	19,14 dBm		
Lungimea maximă sugerată a vehiculului (cu pereți izolați)	≤ 6 m	≤ 7 m	≤ 7 m
Dimensiuni lungime x lățime x înălțime	 fig. 16 pagină 517		
Greutate	< 30 kg	< 30 kg	< 30 kg
Inspecție/certificare			

	<b>FreshJet FJX7333IHP</b>	<b>FreshJet FJX7433IHP</b>	<b>FreshJet FJX7337IHP</b>	<b>FreshJet FJX7457IHP</b>
Capacitatea de răcire bazată pe ISO 5151	2200 W	2537 W	3000 W	3500 W
Capacitatea de încălzire bazată pe ISO 5151	2000 W	2285 W	2500 W	3000 W

	<b>FreshJet FJX7333IHP</b>	<b>FreshJet FJX7433IHP</b>	<b>FreshJet FJX7337IHP</b>	<b>FreshJet FJX7457IHP</b>
Tensiune de intrare c.a.	220 V ... 240 V / 50 Hz ... 60 Hz			
Curent de răcire nominal	< 5,9 A	< 6,9 A	< 7,3 A	< 7,5 A
Curent de încălzire nominal	< 3,7 A	< 4,7 A	< 5,9 A	< 6,5 A
Siguranță necesară	Min. 6 A , max. 16 A	Min. 8 A , max. 16 A	Min. 8 A , max. 16 A	Min. 8 A , max. 16 A
Interval de temperatură de funcționare	-2 °C ... 52 °C			
Agent frigorigen	R32			
Cantitatea de agent frigorigen existentă	400 g	420 g	480 g	650 g
Echivalent CO <sub>2</sub>	0,270 t	0,284 t	0,324 t	0,439 t
Potențial de efect de seră (GWP)	675			
Clasă de protecție (unitate de plafon)	IPX4			
Nivel de zgomot (setarea cea mai ridicată a ventilatorului)	< 70 dB(A)			
Frecvență	2,4 GHz			
Puterea maximă de radiofrecvență	19,14 dBm			
Lungimea maximă sugerată a vehiculului (cu pereți izolați)	≤ 7 m	≤ 7 m	≤ 7 m	> 8 m
Dimensiuni lungime x lățime x înălțime	 fig. 16 pagină 517		 fig. 17 pagină 517	 fig. 18 pagină 518
Greutate	< 30 kg	< 35 kg	< 35 kg	< 40 kg
Inspecție/certificare				

## Български език

1	Важни бележки.....	521
2	Обяснение на символите.....	521
3	Инструкции за безопасност.....	522
4	Използване по предназначение.....	523
5	Обяснения на символите върху уреда.....	523
6	Технически ограничения и условия.....	524
7	Техническо описание.....	524
8	Преди първата употреба.....	529
9	Работа.....	530
10	Почистване на покривната климатична инсталация.....	536
11	Поддръжка.....	537
12	Отстраняване на неизправности.....	541
13	Изхвърляне.....	543
14	Гаранция.....	543
15	Технически данни.....	544

## 1 Важни бележки

Моля, прочетете внимателно тези инструкции и спазвайте всички указания, напътствия и предупреждения, включени в настоящото ръководство, за да сте сигурни, че монтирате, използвате и поддържате правилно този продукт. Тези инструкции ТРЯБВА да се съхраняват с продукта.

Като използвате продукта, Вие потвърждавате, че сте прочели внимателно всички указания, напътствия и предупреждения и че разбирате и приемате да спазвате сроковете и условията, съдържащи се в тях. Вие се съгласявате да използвате този продукт само по предназначение и в съответствие с указанията, инструкциите и предупрежденията, описани в ръководството на продукта, както и в съответствие с всички приложими закони и разпоредби. Ако не прочетете и не спазвате инструкциите и предупрежденията, това може да доведе до наранявания за вас или за други хора, щети по продукта или щети по други предмети в близост до него. Това ръководство на продукта, включително указанията, инструкциите и предупрежденията и другата документация, подлежи на промяна и обновяване. За актуална информация за продукта, моля, посетете [documents.dometic.com](http://documents.dometic.com).

## 2 Обяснение на символите

Сигналната дума идентифицира съобщенията за безопасност и за материални щети, както и степента или нивото на сериозност на опасността.



### ОПАСНОСТ!

Показва опасна ситуация която, ако не бъде избегната, ще доведе до смърт или тежко нараняване.



### ПРЕДУПРЕЖДЕНИЕ!

Показва опасна ситуация която, ако не бъде избегната, може да доведе до смърт или тежко нараняване.



### ВНИМАНИЕ!

Показва опасна ситуация която, ако не бъде избегната, може да доведе до леко или средно нараняване.



### ВНИМАНИЕ!

Показва ситуация която, ако не бъде избегната, ще доведе до щети по имуществото.





**УКАЗАНИЕ** Допълнителна информация за боравенето с продукта.

### 3 Инструкции за безопасност



**ПРЕДУПРЕЖДЕНИЕ! Неспазването на тези предупреждения може да доведе до смърт или сериозни наранявания.**

- > **Електрическите уреди не са детска играчка!** Уредът не трябва да се използва от лица (включително деца) с намалени физически, сензорни или умствени способности или при липса на познания и опит, ако тези лица не са под наблюдение или адекватно инструктирани.
- > Децата трябва да се наблюдават да не си играят с уреда.
- > Този уред може да се използва от деца над 8 години и лица с намалени физически, сензорни или умствени способности или при липса на познания и опит, ако те са под наблюдение или са инструктирани за безопасното използване на уреда и разбират евентуалните опасности.
- > Почистването не трябва да се извършва от деца без надзор.
- > Всяко лице, което участва в работата или отварянето на хладилна верига, трябва да притежава валиден сертификат от акредитиран от индустрията оценяващ орган, който разрешава тяхната компетентност да боравят безопасно с хладилни агенти в съответствие с призната от индустрията спецификация за оценка.
- > Техническото обслужване трябва да се извършва само по препоръка на производителя на оборудването. Поддръжката и ремонтът, изискващи съдействието на друг квалифициран персонал, се извършват под надзора на лицето, компетентно при използването на запалими хладилни агенти.
- > Ремонтът на уреда може да се извършва само от квалифициран персонал, запознат със съществуващите рискове и валидните предписания. Неправилни ремонти могат да доведат до сериозни опасности. За ремонт, моля обръщайте се към сервизния център във Вашата страна (вижте [dometic.com/dealer](http://dometic.com/dealer)).
- > Винаги разкачайте електрозахранването, когато работите върху уреда.
- > Уредът трябва да се съхранява в помещение, в което няма постоянно работещи източници на запалване, като открит огън, работещ газов уред или работещ електрически нагревател.
- > Не пробивайте и не изгаряйте уреда.
- > Имайте предвид, че хладилния агент може да няма мирис.
- > Не използвайте уреда в близост до запалими течности или в затворени помещения.
- > Уверете се, че в близост до отворите за въздух не са разположени горими обекти. Трябва да се осигури разстояние от поне 50 cm.
- > Поддържайте отворите за вентилация свободни от покриване.
- > Не нарушавайте охлаждащия цикъл.
- > При никакви обстоятелства не трябва да се използват потенциални източници на запалване при търсене или откриване на течове на хладилен агент. Не се използва халогенна горелка (или друг детектор, използващ открит пламък).
- > Климатикът на покрива се монтира в превозно средство с площ на пода, по-голяма от 4 m<sup>2</sup>.



**ВНИМАНИЕ! Неспазването на тези предупреждения може да доведе до леки или средни наранявания.**

- > Не бъркайте в отворите за вентилация и не пъхайте предмети в уреда.
- > В случай на запалване не отваряйте горния капак на уреда. Използвайте одобрени средства за гасене. Не използвайте вода за гасене.

- > Ако захранващият кабел е увреден, той трябва да се смени от производителя, негов сервизен център или лице с подобна квалификация, за да се избегнат опасностите.
- > В случай че уредът съдържа йонизатор, консултирайте се с Вашия лекар, ако имате медицинско състояние. Йонизаторът може да произвежда озон (O3) в малки количества. Ако страдате от белодробно заболяване, астма, сърдечни заболявания, респираторни заболявания, респираторни проблеми, или имате чувствителност към озон, консултирайте се с вашия лекар, за да определите дали използването на това устройство е безопасно за вас.



#### **ВНИМАНИЕ! Опасност от повреда**

- > Не използвайте средства за почистване или за ускоряване на процеса на обезскрежаване, освен тези препоръчани от производителя.
- > Уредът трябва да се съхранява така, че да се предотврати възникването на механични повреди.
- > Не правете никакви изменения или преустройства на уреда.
- > Никога не минавайте през автоматична автомивка с монтиран уред.
- > Ако в охлаждащата система възникне неизправност, уредът трябва да бъде проверен и ремонтиран от сервизен или подобен квалифициран персонал, за да се избегне опасност.

## 4 Използване по предназначение

Покривната климатична инсталация е предназначена за монтиране на покрива на каравана или кемпер за осигуряване на охлаждане и нагряване.

Покривната климатична инсталация **не** е подходяща за влакове, къщи и апартаменти. Покривната климатична инсталация **не** е подходяща за монтиране в строителни и селскостопански машини или подобно оборудване.

Този продукт е подходящ само за предвидената цел и приложение съгласно настоящите инструкции.

Това ръководство предоставя информация, необходима за правилната инсталация и/или експлоатация на продукта. Лошо инсталиране и/или неправилна употреба и поддръжка ще доведат до незадоволителна работа и евентуално до повреди.

Производителят не носи отговорност за наранявания и повреди по продукта, причинени от:

- Неправилен монтаж, сплъбяване или свързване, включително твърде високо напрежение
- Неправилна поддръжка или използване на резервни части, различни от оригиналните, предоставяни от производителя
- Изменения на продукта без изрично разрешение от производителя
- Използване за цели, различни от описаните в това ръководство

Dometic си запазва правото да променя външния вид и спецификациите на продукта.

## 5 Обяснения на символите върху уреда



A2L

Предупреждение! Материал с ниска скорост на горене.



Прочетете инструкцията за експлоатация.



Прочетете ръководството за сервис.

## 6 Технически ограничения и условия

Климатикът на покрива е предназначен за автомобили с покриви с дебелина 25 mm ... 60 mm. Климатикът на покрива ще работи с температури на околната среда между  $-2^{\circ}\text{C}$  ...  $52^{\circ}\text{C}$ . Климатикът на покрива е проектиран да бъде инсталиран в рамките на  $\pm 10^{\circ}$  на хоризонталната равнина.

## 7 Техническо описание

Покривната климатична инсталация снабдява вътрешността със студен или топъл въздух без прах и замърсявания, който може да бъде подсушен.

FJX4233M няма функция за отопление.

Климатикът на покрива може да понижи температурата в автомобила до определено ниво, което зависи от вида на автомобила, околната температура и охлаждащия капацитет на климатика на покрива. Покривната климатична инсталация не охлажда повече при външна температура  $16^{\circ}\text{C}$ .

Покривната климатична инсталация работи със следните работни елементи:

- Табло за управление
- Дистанционно управление (само някои модели, вижте Списък на моделите на страница 524)

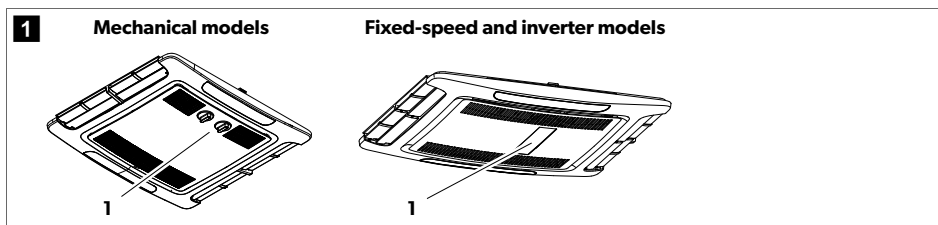

### 7.1 Списък на моделите

Моделите са диференцирани между механични, фиксирани и инверторни модели.

Следната таблица показва коя функция е приложима за конкретен модел:

- Функцията е налична
- Функцията е надстройка

	FJX4233M	FJX4233EEN	FJX4333EEN	FJX4333E	FJX7333INP	FJX7337INP
					FJX7433INP	FJX7457INP
	Механична	Фиксирана скорост			Инвертор	
Автоматика		●	●	●		●
Охлаждане	●	●	●	●		●
Нагриване		●	●	○		●

	FJX4233M	FJX4233EEN	FJX4333EEN	FJX4333E	FJX7333INP	FJX7337INP
					FJX7433INP	FJX7457INP
	Механична	Фиксирана скорост			Инвертор	
Вентилация	●	●	●	●	●	●
Изсушаване		●	●	●		●
Пречиствател на въздуха	○	●	●	○		●
ADB светлина		●	●	○		●
Външна светлина						●
Таймер		●	●	●		●
Заспиване		●	●	●		●
Плавно стартиране			●	○		●

## 7.2 Табло за управление



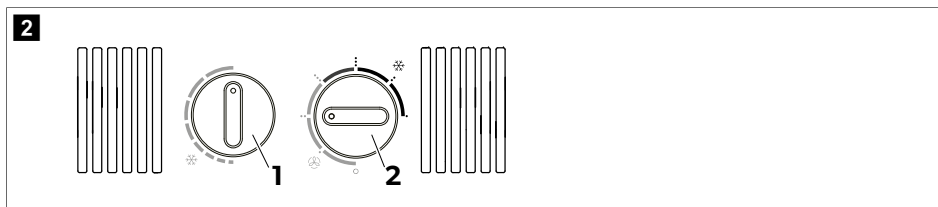





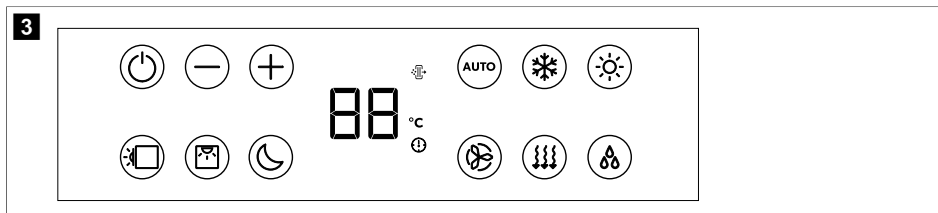







### Табло за управление на механични модели



Копче	Описание
⌚	Избира температурата. Завъртете по часовниковата стрелка за по-голямо охлаждане.
⊖	Включва или изключва климатика на покрива и избира интензивността на циркулацията на въздуха във вентилационния режим (⌚) или интензивността на охлаждане в режим на охлаждане (❄️).

### Табло за управление на модели с фиксирана скорост и инвертор





Символ	Описание
	Включва или поставя в режим на готовност покривната климатична инсталация.
	Увеличава показаната стойност.
	Намалява показаната стойност.
	Сдвоява се с bluetooth/WLAN, когато и двата бутона се натиснат едновременно.
	Включва или изключва околните светлини в горния блок на покрива.
	Включва или изключва околните светлини в разпределителната кутия за въздух.
	Активира функцията за сън (само за модели с функция за сън).
	Показва настроената температура и нивото на вентилатора, когато вентилаторът се регулира.
	Показва, че режимът на пречиствател на въздуха е активен.
	Показва, че температурата се показва в градуси по Целзий.
	Показва, че таймерът е настроен.
	Активира/деактивира автоматичния режим (само за модели с автоматичен режим).
	Разрешава/изключва режима на охлаждане (само за модели с режим на охлаждане).
	Активира/деактивира режима на отопление (само за модели с режим на отопление).
	Регулира скоростта на вентилатора на ниска, средна, висока, турбо или автоматична (което се показва с 1, 2, 3, 4 или AA на модула за извеждане на въздуха за кратко време, когато се променя).
	Позволява/изключва вентилационния режим (само за модели с режим на вентилация). Циркулация на въздуха без охлаждане или нагряване.
	Позволява/изключва режим на изсушаване (само за модели с режим на изсушаване).



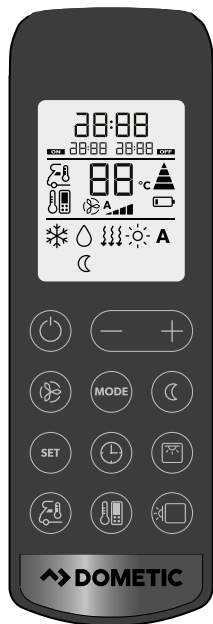

### 7.3 Дистанционно управление













Дистанционното управление е достъпно само за някои модели, вижте Списък на моделите на страница 524.

4



Елементи за управление и индикация  фиг. 4 на страница 527:



Бутон	Описание
–	<p><b>Дисплей</b></p> <p>Показва следното:</p> <ul style="list-style-type: none"> <li>• Време</li> <li>• Избрана температура в помещението (целева стойност) в °C</li> <li>• Действителна температура в помещението</li> <li>• Режим на климатизация</li> <li>• Скорост на вентилатора</li> <li>• Символи за активните допълнителни функции</li> <li>• Състояние на батерията</li> </ul>
	Включва или поставя в режим на готовност покривната климатична инсталация.
	Увеличава показаната стойност.
	Намалява показаната стойност.
	Избира скоростта на вентилатора (Ръчен избор на скоростта на вентилатора на страница 532).
	Избира режима на климатичната система (само за модели с автоматичен режим). Показва се съответният символ.

Бутон	Описание
	Активира функцията за сън (само за модели с режим на заспиване). Показва се символът  .
	Потвърждава и запазва настройките.
	Задава часа и часовника.
	Включва или изключва околните светлини в разпределителната кутия за въздух.
	Натиснете веднъж, за да се покаже текущата вътрешна температура. Показва се символът  Натиснете два пъти, за да се покаже зададената температура.
	Активира функцията “Чувствам като”. Показва се символът  На всеки 10 min, функцията “Чувствам като” напасва целевата температура към температурата, измерена от дистанционното управление.
	Включва или изключва околните светлини в горния блок на покрива.
	Показва, че батериите на дистанционното управление са празни. Сменете батериите (Смяна на батериите на дистанционното управление на страница 535).
	Показва, че дистанционното управление предава данни към климатичната инсталация.

## 7.4 Режими на климатизация





### Режими на климатизация на механични модели

Покривната климатична инсталация има следните режими на климатизация:

Режим на климатизация	Показан символ	Описание
Охлаждане		Вие избирате температурата и настройките на вентилатора и климатичната инсталация охлажда вътрешността до тази температура.
Вентилация		Задавате настройките на вентилатора, а климатикът на покрива циркулира въздух без отопление или охлаждане.





### Режими на климатизация на модели с фиксирана скорост и инвертори

Режим на климатизация	Показан символ	Описание
Автоматика	<b>A</b>	Вие избирате температурата и климатичната инсталация установява тази температура във вътрешността чрез нагряване или охлаждане и чрез контролиране необходимата скорост на вентилатора.
Охлаждане		Вие избирате температурата и настройките на вентилатора и климатичната инсталация охлажда вътрешността до тази температура.

Режим на климатизация	Показан символ	Описание
Нагриване		Вие избирате температурата и настройките на вентилатора и климатичната инсталация нагрява вътрешността до тази температура. Вентилаторът се включва едва след 2 min (на ниска скорост) и след около 5 min преминава към настроената скорост на вентилатора (след като изпарителя достигне зададената температура). Налично само за моделите с режим за нагриване.
Вентилация		Задавате настройките на вентилатора, а климатикът на покрива циркулира въздух без отопление или охлаждане.
Изсушаване		Климатикът на покрива премахва влагата от въздуха без отопление или охлаждане на интериора, като по този начин намалява относителната влажност на въздуха.
Пречиствател на въздуха		Климатикът на покрива йонизира въздуха, като по този начин събира прах и частици, включително вируси и бактерии от въздуха. Предлага се само за модели с режим на пречистване на въздуха.

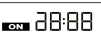
## 7.5 Допълнителни функции

Тези допълнителни функции не са налични за механични модели.

Допълнителна функция	Съобщение на дисплея	Описание
Таймер		Климатичната инсталация се включва в определено време.
		Климатичната инсталация се изключва в определено време.
		Климатичната инсталация се включва и изключва в определено време.
Заспиване		Функцията за заспиване намалява скоростта на вентилатора и компресора, за да намали нивото на шума.
Чувствам се		Дистанционното управление измерва температурата в помещението и предава данните от измерването към климатичната инсталация на всеки 10 min. Климатичната инсталация напасава целевата стойност към това измерване.
Плавно стартиране		Само за модели с мек старт режим.  Върховият ток, който генерира компресорът, се намалява с функцията за меко стартиране. Ако генераторът се използва като захранване, генераторът няма да бъде претоварен.

## 8 Преди първата употреба

### Инспекция преди пускане

Преди да включите покривната климатична инсталация, спазвайте следното:

- > Проверете дали захранващото напрежение и честотата съответстват на стойностите, посочени в Технически данни на страница 544.
- > Уверете се, че отворът за засмукване на въздух и дюзите са свободни. Всички вентилаторни решетки трябва да са свободни, за да се осигури максимален капацитет на работа на покривната климатична инсталация.



## Подготовка на дистанционното управление

Само за модели с дистанционно управление

- > Поставете батериите (Смяна на батериите на дистанционното управление на страница 535).

### Задаване на часа

Само за модели с таймер режим.

- > Настройте настоящото часово време (Задаване на текущото време на страница 532).

## 9 Работа

### 9.1 Съвети за по-добра производителност

За да оптимизирате работата на климатика на покрива, спазвайте следните съвети:

- Подобрете термичната изолация на вашия автомобил като уплътните отворите и окачите отразителни шори или завеси на прозорците.
- Изберете подходяща температура и скорост на вентилатора.
- Насочете въздушните дюзи разумно.
- Уверете се, че въздушните дюзи и решетката на засмукването на въздух не са покрити с дрехи, хартия или други предмети.

Само за механични модели

- Ако превозното средство е било дълго време под пряка слънчева светлина, работете с покривния климатик в режим на вентилация (ⓘ) с отворени прозорци за известно време, преди да превключите на режим на охлаждане (\*).
- Когато сте в режим "Охлаждане" (\*), избягвайте колкото е възможно отварянето на врати и прозорци.

### 9.2 Основни бележки за експлоатацията

Механичните модели имат три режима на работа:

Режим на работа	Описание
Изкл	Покривната климатична инсталация е изключена.
Охлаждане	Климатикът на покрива охлажда интериора.
Вентилация	Климатикът на покрива циркулира въздуха без охлаждане.

Моделите с фиксирана скорост и инверторните модели имат два режима на работа:

Режим на работа	Описание
Готовност	Покривната климатична инсталация е готова за работа и може да бъде включена с дистанционното управление. Вътрешното осветление е налично. Дистанционното управление също е в режим на готовност, но можете да включите дистанционното управление независимо от климатика на покрива.
Вкл	Покривната климатична инсталация кондиционира въздуха във вътрешността.

### 9.3 Механични модели

Посочената в тази глава информация се отнася само за покривните климатици FJX4233M.

### 9.3.1 Включване и изключване на покривната климатична инсталация



Покривната климатична инсталация има следните режими на климатизация:

- Режим на вентилация (🌀)
- Режим на охлаждане (❄️)



**УКАЗАНИЕ** Преди да преминете от режим на вентилация към режим на охлаждане или обратно, изчакайте поне 30 s . В противен случай токът на превключване може да взриви предпазителя.

Всеки режим има три настройки:

- .: Ниска
  - ..: Средна
  - ...: Висока
- > За да включите, завъртете бутона  в положение за режим на вентилация (🌀) положение за режим на охлаждане (❄️) и изберете желаната настройка.
- ✓ Климатикът на покрива е включен и работи със стойностите, зададени преди изключване.
- > За да изключите , завъртете копчето в позиция 0.

### 9.3.2 Настройка на температурата

- > Завъртете копчето  в желаната позиция. Завъртането на копчето по посока на часовниковата стрелка означава температура на охладителя.
- ✓ Температурата е настроена за покривната климатична инсталация.

## 9.4 Модели с фиксирана скорост и инвертор

Предоставената информация в тази глава се отнася за модели с фиксирана скорост и инвертори.

### 9.4.1 Използване на дистанционното управление



Помислете за следните съвети, когато използвате дистанционното управление:

- Насочете дистанционното управление към инфрачервения приемник на контролния панел.
  - Съответните настройки и стойности се предават директно на климатика на покрива, когато натиснете бутон.
  - Покривната климатична инсталация потвърждава получаването на данните с издаване на висок тон.
  - Стойностите се увеличават или намаляват по-бързо, когато натиснете и задържите бутона + или –.
  - В режим на готовност дисплеят на дистанционното управление не е активен. Можете да включите дистанционното управление в режим на готовност независимо от климатика на покрива.
- > За да превключите само дистанционното управление към или от режим на готовност, натиснете бутона , без да посочвате приемника за IR на таблото за управление.

### 9.4.2 Включване и режим на готовност на покривната климатична инсталация



#### УКАЗАНИЕ





- Когато климатикът на покрива се включи, той продължава да работи с предварително зададените стойности.
  - Покривната климатична инсталация може да се изключи само чрез откачане на захранващия кабел.
- > Натиснете бутона  на дистанционното управление или бутона  на таблото за управление, за да включите или превключите климатика на покрива между включен режим и режим „в готовност“.



### 9.4.3 Избор на режима на климатизация

- > Желаният режим на климатизация се избира с бутона РЕЖИМ (вижте Режими на климатизация на страница 528).
- ✓ Покривната климатична инсталация потвърждава получаването на данните с издаване на висок тон. Покривната климатична инсталация е включена в избрания режим на климатизация.

### 9.4.4 Ръчен избор на скоростта на вентилатора

Във всички режими, освен автоматично (A) и изсушаване (Δ), скоростта на вентилатора може да се избере ръчно.

Съобщение на дисплея	Описание
	Ниско ниво на вентилатора
	Средно ниво на вентилатора
	Високо ниво на вентилатора.
	Ниво на турбо вентилатора.
	Автоматичен режим (скоростта на вентилатора се регулира въз основа на околната температура).

- > Натиснете бутона  на дистанционното управление или бутона  на таблото за управление, за да изберете желаната скорост на вентилатора.
- ✓ Покривната климатична инсталация потвърждава получаването на данните с издаване на висок тон.

Новата скорост на вентилатора е настроена.

### 9.4.5 Настройка на температурата

В режимите автоматично (A), охлаждане (❄️), отопление (🔥) и изсушаване (Δ) можете да зададете температура между 16 °C и 31 °C.

- > Използвайте бутоната + или – на дистанционното управление, за да зададете желаната температура.
- ✓ Покривната климатична инсталация потвърждава получаването на данните с издаване на висок тон. Температурата е настроена за покривната климатична инсталация.

### 9.4.6 Задаване на текущото време

Часовото време трябва да е настроено на дистанционното управление, за да се програмира таймера. Времето се показва на дисплея на дистанционното управление.

1. Натиснете и задръжте бутоната , за да влезете в режим за настройка на часа.
- ✓ Времето мига на дисплея на дистанционното управление.
2. Използвайте бутоните + или –, за да изберете текущия час. Натискайте бутоните + или – за повече от 2 s, за да увеличавате или намалявате времето по-бързо.
3. Натиснете бутоната **SET**, за да потвърдите избора.

## 9.4.7 Настройка на таймера



Функцията на таймера ви позволява да настроите определен период от време за климатизиране. Можете да определите времето на включване, времето на изключване до готовност или и двете.

Функцията таймер се задава чрез дистанционно управление.





**УКАЗАНИЕ** Дистанционното управление се връща към първоначалния режим, ако за 15 s по време на настройване на таймера.





### Настройване на таймера за включване

1. Изберете желания режим на климатизация и задайте всички необходими стойности (напр. температурата).
2. Ако е необходимо, превключване на покривната климатична инсталация в режим на готовност.  
Таймерът за включване може да се настрои само когато климатикът на покрива е в режим **„в готовност“**.
3. Натиснете бутона  веднъж.  
✓ Символът **ON**  мига на дисплея на дистанционното управление.
4. Използвайте бутоните + или -, за да настроите времето за включване на покривната климатична инсталация.
5. Натиснете бутона .  
Таймерът за включване е настроен. Климатикът на покрива ще се включи с избраните настройки в определеното време.





### Задаване на таймера за превключване в режим „в готовност“

1. Ако е необходимо, включете климатика на покрива.  
Таймерът за превключване в режим на готовност може да се настрои само когато климатикът на покрива е **включен**.
2. Натиснете бутона  два пъти.  
✓ Символът  **OFF** мига на дисплея на дистанционното управление.
3. Използвайте бутоните + или -, за да настроите времето за включване на покривната климатична инсталация в режим на готовност.
4. Натиснете бутона .  
Таймерът включване до готовност е зададен. Климатикът на покрива ще бъде превключен в режим на готовност в определеното време.



### Задаване на таймера за включване и таймера за превключване в режим „в готовност“

1. Изберете желания режим на климатизация и всички необходими стойности (например температурата).
2. Натиснете бутона  три пъти.  
✓ Символът **ON**   **OFF** се показва на дисплея на дистанционното управление. Символът ON (ВКЛ.) мига.
3. Използвайте бутоните + или -, за да настроите времето за включване на покривната климатична инсталация.
4. Натиснете бутона .  
✓ Символът **OFF** мига.
5. Използвайте бутоните + или -, за да настроите времето за включване на покривната климатична инсталация в режим на готовност.
6. Натиснете бутона .  
✓ Времето за включване и превключване в режим „в готовност“ е зададено. Климатикът на покрива ще бъде включен за определения период от време.

### Отмяна на таймера







- > За **да отмените** предварително зададения таймер, натиснете бутона  веднъж.
- ✓ Символите    изчезват. Предварително зададените стойности се отхвърлят.

## 9.4.8 Активира функцията за заспиване

Функцията за заспиване е налична само в режимите на охлаждане () и нагриване (.

Функцията за заспиване намалява скоростта на вентилатора и компресора, за да намали нивото на шума.

**Само за инверторни модели:** Функцията за заспиване допълнително ограничава скоростта на компресора.

- > За да активирате функцията за заспиване, действайте по следния начин:
  - a) Настройка на желаната температура (Настройка на температурата на страница 532).
  - b) Натиснете бутона  на дистанционното управление или бутона  на таблото за управление.
- ✓ Символът  се появява на дисплея на дистанционното управление. Функцията за заспиване е активирана.
- > За да деактивирате функцията за заспиване, натиснете бутона  или бутона  на дистанционното управление или бутона  на таблото за управление.
- ✓ Символът  изчезва на дисплея на дистанционното управление. Функцията за заспиване е активирана.

## 9.4.9 Активиране на функцията “Чувствам като”

Когато тази функция в активна, дистанционното управление измерва температурата в помещението и предава данните от измерването към климатичната инсталация на всеки 10 минути. Климатичната инсталация напасава целевата стойност към това измерване. Функцията “Чувствам като” е активна само в температурния интервал от +18 °C до +29 °C.

Дистанционното управление не трябва да се намира в част от помещението, която е значително по-топла или по-студена от средната температура в помещението. Например, не оставяйте дистанционното управление на слънце или пред климатика на покрива.

Когато температурата се повиши над +29 °C или спадне под +18 °C, функцията “Чувствам като” се деактивира. Символът  примигва три пъти на дисплея и след това изчезва.

1. Натиснете бутона.
- ✓ Функцията “Чувствам като” е активирана.

Символът  се появява на дисплея.

2. Дистанционното управление трябва да сочи към инфрачервения приемник на таблото за управление. В противен случай, стойността не може да се предаде на покривната климатична инсталация.

## 9.4.10 Управление на вътрешното осветление









### ПРЕДУПРЕЖДЕНИЕ! Риск от нараняване

По закон е забранено използването на външните светлини при шофиране на автомобила.

Бутонът  на дистанционното управление е активен, дори когато то е изключено.

### Само за модели с ADB светлина:

- > За да включите или изключите вътрешните светлини, натиснете бутона  на дистанционното управление или на таблото за управление.
- ✓  Символът мига веднъж на дисплея на дистанционното управление, когато вътрешните светлини са включени.

- > За да намалите вътрешните светлини, процедирайте по следния начин:
  - a) Натиснете  бутона на дистанционното управление или на таблото за управление за 3 s .
  - b) Когато натиснете бутона  на дистанционното управление, натиснете бутона  за да затъмните вътрешната светлина между 50 % и 100 % .
  - c) Когато натиснете бутона  на дистанционното управление, на таблото за управление яркостта на вътрешната светлина се променя между 50 % и 100 % . Отпуснете  бутона, когато се достигне желаната яркост.

#### Само за инверторни модели:

- > За да включите или изключите външните светлини, натиснете бутона  на таблото за управление.

### 9.4.11 Смяна на батериите на дистанционното управление



**УКАЗАНИЕ** Дисплеят на дистанционното управление остава ярък дори когато батериите са отслабнали. Сменете батериите, когато дистанционното управление показва ниски батерии.

- > Сменете батериите, както е показано.



- ✓ Дисплеят показва всички символи за 5 s .



Пазете околната среда! Не изхвърляйте батерии в битовия боклук. Предавайте дефектни или изхабени батерии в търговската система или в сборен пункт.

## 9.5 Регулиране на подаването на въздух във вътрешността на автомобила

Въздушният поток може да се насочи по тавана или към пода.

- > Завъртете независимо пластините в дюзите за въздух във всяка желана посока.

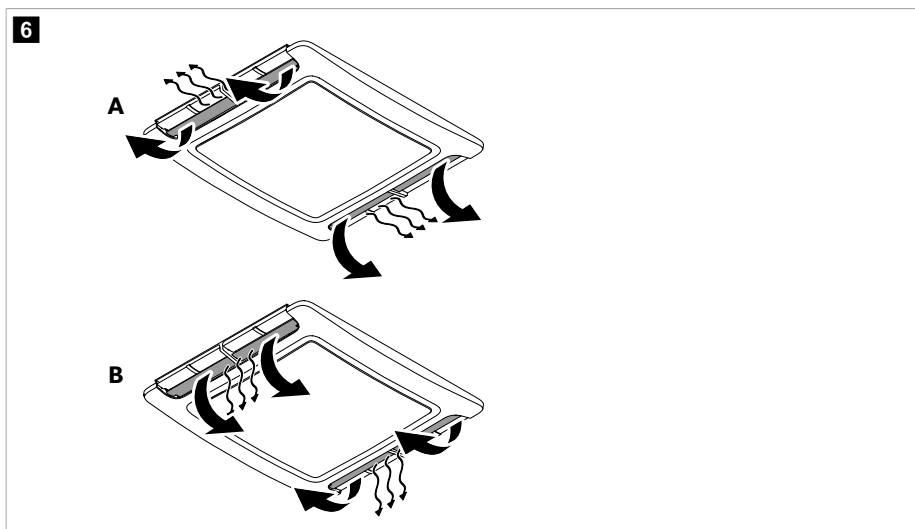

## 10 Почистване на покривната климатична инсталация



### **ВНИМАНИЕ! Опасност от повреда**

- > Не използвайте средства за почистване или за ускоряване на процеса на обезкрежаване, освен тези препоръчани от производителя.
  - > Не почиствайте покривната климатична инсталация с хидроструйка или пароструйка. Намокрянето може да повреди покривната климатична инсталация.
  - > Не използвайте за почистване остри или твърди предмети или абразивни почистващи средства, защото те могат да повредят покривната климатична инсталация.
  - > Не използвайте бензин, дизел или разтворители.
1. Редовно отстранявайте листа и други замърсявания от вентилаторните решетки за засмукване на въздух на покривния климатик. Не повреждайте вентилационните решетки в процеса.

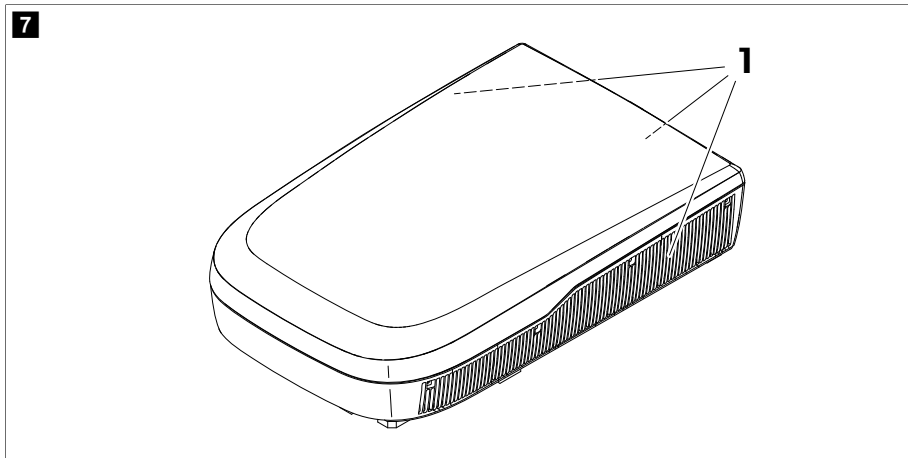

2. От време на време почиствайте корпусите на горната част на покрива и разпределителната кутия за въздух с влажна кърпа. Използвайте само вода с нежен почистващ препарат.
3. **Само за модели с дистанционно управление:** От време на време почиствайте дистанционното управление с леко влажна кърпа. Почистете дисплея с кърпа за почистване на очила.
4. **Само за модели с разпределителна кутия за въздух:** От време на време почиствайте дисплея на разпределителната кутия с мек разтвор на топла сапунена вода. Екранът на дисплея е акрилен и може да бъде повреден от някои общи домакински химикали като химически почистващи препарати, почистващи препарати за прозорци, алкохол, определени тензиди, органични разтворители, и омекотители.

## 11 Поддръжка



### **ПРЕДУПРЕЖДЕНИЕ! Риск от нараняване**

Всякава друга работа по поддръжка, освен описаната тук може да се извършва само от квалифициран персонал, запознат със съществуващите рискове и валидните предписания при боравене с хладилни агенти и климатични инсталации.



**Интервал**

Редовно

**Инспекция/поддръжка**

Проверете дали каналите на дренажа за кондензирана вода (1) отстрани на покривната климатична инсталация са чисти и кондензираната вода може да изтича.

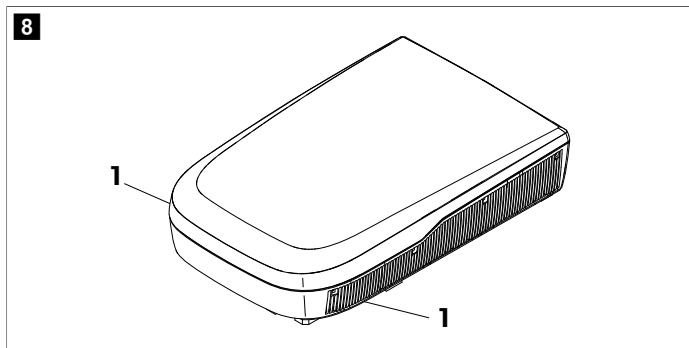

## Интервал



Редовно

(само за механични модели)

## Инспекция/поддръжка

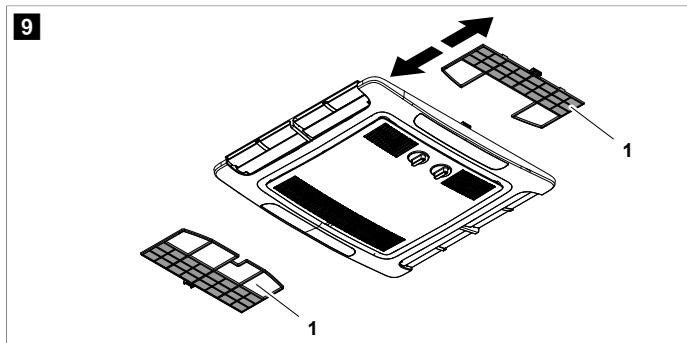
Почистете филтъра на модула за извеждане на въздуха.



1. Извадете филтъра (1 в  фиг. 9 на страница 539).
2. Почистете филтъра с почистващ разтвор и го оставете да изсъхне.
3. Поставете обратно сухите филтри ( фиг. 9 на страница 539). Ако филтърът е огънат, отстранете вентилационната решетка ( фиг. 10 на страница 539) и натиснете предната част на филтъра нагоре, докато го плъзгате обратно на мястото му ( фиг. 11 на страница 539).

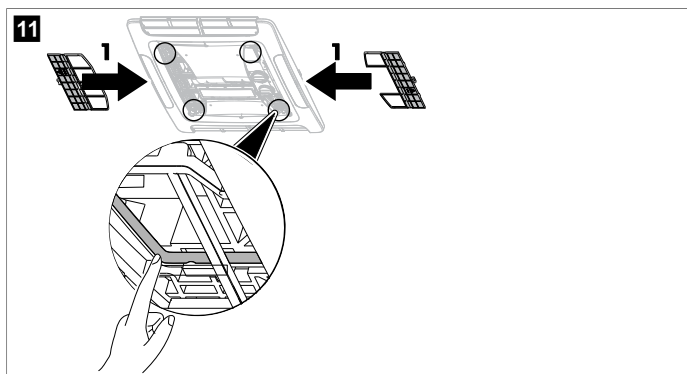
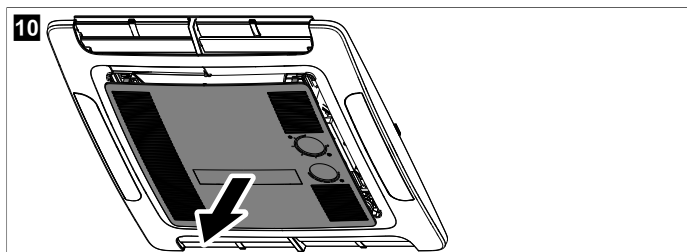

**Интервал**





Редовно

(само за модели с фиксирана скорост и инвертор)

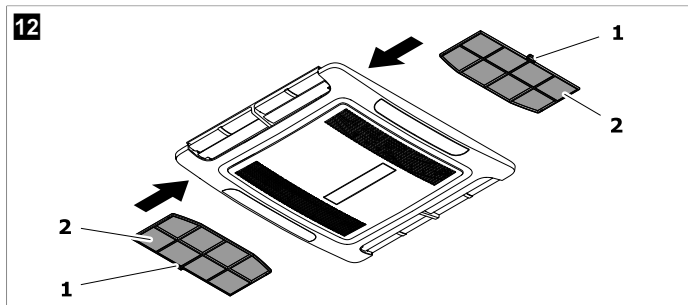
**Инспекция/поддръжка**

Почистете филтъра на модула за извеждане на въздуха.



1. Поставете плоска отвертка в дръжката (1 в  фиг. 12 на страница 540), за да изгледите филтрите (2 в  фиг. 12 на страница 540) леко навън.
2. Извадете филтъра с ръка.
3. Почистете филтъра с почистващ разтвор и го оставете да изсъхне.
4. Поставете обратно сухите филтри ( фиг. 12 на страница 540). Ако филтърът е огънат, отстранете вентилационната решетка ( фиг. 13 на страница 540) и натиснете предната част на филтъра нагоре, докато го плъзгате обратно на мястото му ( фиг. 14 на страница 540).

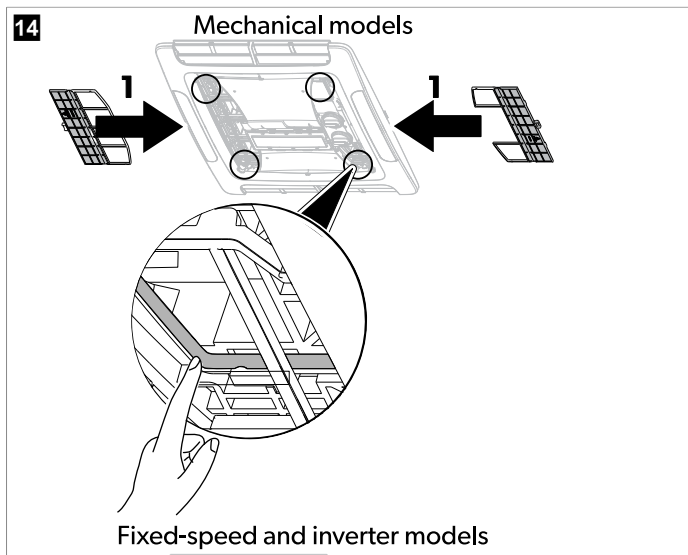
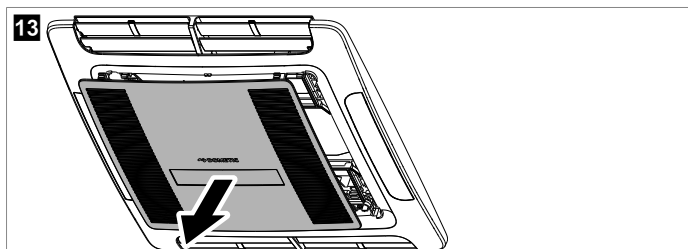

Интервал	Инспекция/поддръжка
Веднъж годишно	<ul style="list-style-type: none"> <li>• Занесете топлообменника на покривната климатична инсталация за сервиз в специализирана работилница.</li> <li>• Проверете уплътнението между климатичната инсталация и покрива на автомобила за напукване и други повреди.</li> <li>• Проверете дали закрепващите болтове са затегнати с правилния въртящ момент (2,5 Nm <math>\pm</math> 0,3 Nm) и коригирайте, ако е необходимо.</li> </ul>

## 12 Отстраняване на неизправности

проблем	причина	Решение
Не охлажда добре	Покривната климатична инсталация не е настроена на охлаждане.	Превключете покривната климатична инсталация в режим на охлаждане.
	Външната температура е над 52 °С.	Покривната климатична инсталация е конструирана за околна температура до 52 °С.
	Настроената температура е по-висока от температурата в помещението.	Изберете по-ниска температура.
	Външната температура е под 16 °С.	Покривната климатична инсталация е конструирана за охлаждане при околна температура над 16 °С.
	Един от сензорите за температура е дефектен.	Обърнете се към оторизиран сервиз или към Dometic.
	Вентилаторът на изпарителя е повреден.	Обърнете се към оторизиран сервиз или към Dometic.
	Вентилаторът на кондензатора е повреден.	Обърнете се към оторизиран сервиз или към Dometic.
<b>Налично само за моделите с режим за нагряване:</b> Не нагрява добре	Покривната климатична инсталация не е настроена за нагряване.	Превключете покривната климатична инсталация в режим на нагряване.
	Външната температура е под - 2 °С.	Покривната климатична инсталация е конструирана за околна температура над - 2 °С.
	Зададената температура е по-ниска от стайната температура.	Изберете по-висока температура.
	Един от сензорите за температура е дефектен.	Обърнете се към оторизиран сервиз или към Dometic.
	Вентилаторът на изпарителя е повреден.	Обърнете се към оторизиран сервиз или към Dometic.
Нисък дебит на въздуха	Решетките за засмукване на въздух са блокирани или запушени.	Отстранете листа и други замърсявания от вентилаторните решетки на покривната климатична инсталация.
	Вентилаторът е повреден.	Обърнете се към оторизиран сервиз или към Dometic.
В автомобила влиза вода.	Дренажните отвори за кондензирана вода са запушени.	Почистете дренажните отвори за вода от кондензирана вода.

проблем	причина	Решение
	Уплътненията са повредени.	Обърнете се към оторизиран сервиз или към Dometic.
Покривната климатична инсталация не се включва.	Не е включено захранване.	Проверете електрозахранването.
	Напрежението е прекалено ниско (< 200 V).	Захранването на къмпинга не е достатъчно.
	Преобразователят на напрежение е дефектен.	Обърнете се към оторизиран сервиз или към Dometic.
	Един от сензорите за температура е дефектен.	Обърнете се към оторизиран сервиз или към Dometic.
	Предпазителят на електрозахранването е изгорял.	<ul style="list-style-type: none"> <li>&gt; Захранването на къмпинга е претоварено. Проверете захранването на къмпинга.</li> <li>&gt; Ако е приложимо, развийте макаратата със захранващия кабел.</li> <li>&gt; Намалете активните електрически консуматори в превозното средство.</li> <li>&gt; Електрическата защита на къмпинга не е достатъчна. Проверете електрическата защита на къмпинга.</li> </ul>
Покривната климатична инсталация не се включва.	Един от сензорите за температура е дефектен.	Обърнете се към оторизиран сервиз или към Dometic.
	Предпазителят на електрозахранването е изгорял.	Обърнете се към оторизиран сервиз или към Dometic.
<b>Само за модели с фиксирана скорост и инвертор:</b> Покривната климатична инсталация постоянно се изключва.	Задействал се е сензорът за замръзване.	Външната температура е твърде ниска или всички дюзи за въздух са затворени.
Дисплеят показва: P0	Над температурата или над тока на модула IPM	Обърнете се към оторизиран сервиз или към Dometic.
Дисплеят показва: P1	Под защита от напрежение	Посъветвайте се с управата на къмпинга дали напрежението в къмпинга е достатъчно.
Дисплеят показва: P2	Защита от променливотоково свръхнапрежение	Обърнете се към оторизиран сервиз или към Dometic.
Дисплеят показва: P4	Защита от преграване на изпускателната тръба	Обърнете се към оторизиран сервиз или към Dometic.
Дисплеят показва: P5	Защита на обината на изпарителя (режим на охлаждане)	Обърнете се към оторизиран сервиз или към Dometic.
Дисплеят показва: P6	Защита на кондензаторната намотка (режим на охлаждане)	Обърнете се към оторизиран сервиз или към Dometic.
Дисплеят показва: P7	Защита на обината на изпарителя (режим на отопление)	Обърнете се към оторизиран сервиз или към Dometic.

проблем	причина	Решение
Дисплеят показва: P9	Неизправно задвижване на компресора или компресорът не стартира	Обърнете се към оторизиран сервиз или към Dometic.
Дисплеят показва: E0	Неизправност в комуникацията	Обърнете се към оторизиран сервиз или към Dometic.
Дисплеят показва: E1	Неизправност на сондата за стайна температура	Обърнете се към оторизиран сервиз или към Dometic.
Дисплеят показва: E2	Неизправност в датчика за температура на изпарителя	Обърнете се към оторизиран сервиз или към Dometic.
Дисплеят показва: E3	Неизправност в датчика за температура на кондензатора	Обърнете се към оторизиран сервиз или към Dometic.
Дисплеят показва: E7	Неизправност на датчика за външна температура	Обърнете се към оторизиран сервиз или към Dometic.
Дисплеят показва: E8	Неизправност в датчика за температура на изпускателната тръба	Обърнете се към оторизиран сервиз или към Dometic.
Дисплеят показва: E9	Неизправност в задвижването на компресора или модула IPM	Посъветвайте се с управата на къмпинга дали напрежението в къмпинга е достатъчно.
Дисплеят показва: IE	Неизправност на текущия сензор	Обърнете се към оторизиран сервиз или към Dometic.
Дисплеят показва: EE	Неизправност на EEPROM на откритото	Обърнете се към оторизиран сервиз или към Dometic.
Дисплеят показва: EP	НЕИЗПРАВНОСТ в комуникацията НА LIN-BUS/CI-BUS	Обърнете се към оторизиран сервиз или към Dometic.

## 13 Изхвърляне



Когато е възможно, изхвърляйте опаковъчните материали е съответни съдове за рециклиране. Консултирайте се с местен център за рециклиране или със специализиран търговец за правилното изхвърляне на продукта в съответствие с действащите предписания.



Пазете околната среда! Не изхвърляйте батерии в битовия боклук. Предавайте дефектни или изхабени батерии в търговската система или в сборен пункт.

## 14 Гаранция

Важи гаранционният срок, определен от закона. Ако продуктът е дефектен, моля, свържете се с клона на производителя във вашата страна (вижте [dometic.com/dealer](http://dometic.com/dealer)) или с вашия търговец на дребно.

За обработка на гаранцията и ремонта, моля приложете следните документи при изпращането на уреда:

- Копие от фактурата с дата на покупката
- Причина за претенцията или описание на дефекта

Отбележете, че саморъчен или непрофесионален ремонт може има последствия за безопасността и да анулира гаранцията.

## 15 Технически данни

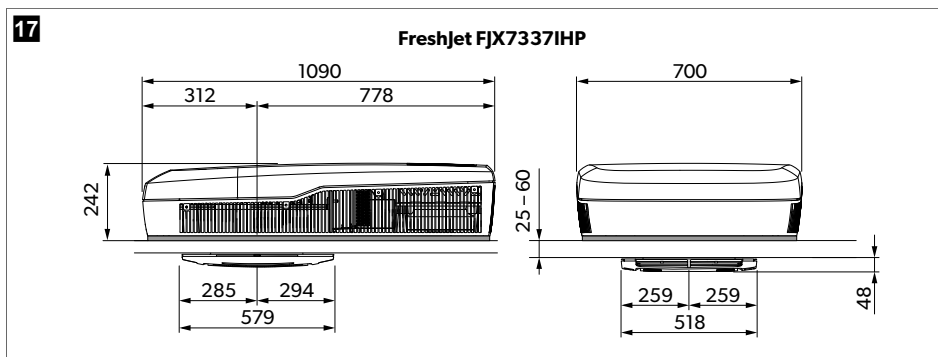
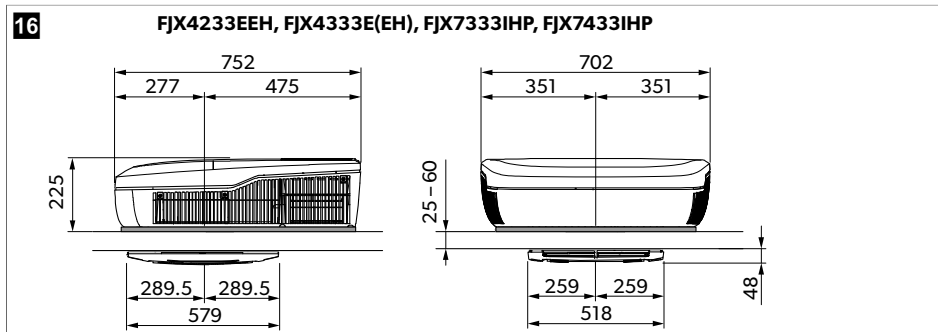
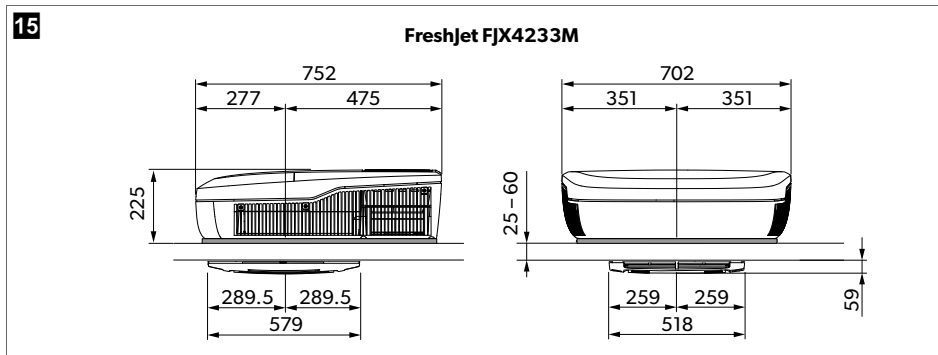

18

## FreshJet FJX74571HP

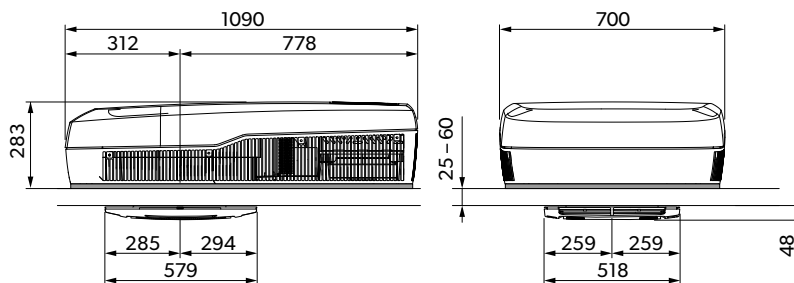

Този продукт съдържа флуорирани парникови газове.



Охлаждащият модул е затворен херметически.

С настоящото Dometic (Zhuhai) Technology Co., Ltd. декларира, че радио оборудването от тип FJX4233M, FJX4233EEN, FJX4333EEN, FJX4333E, FJX73331HP, FJX74331HP, FJX733371HP, FJX74571HP е в съответствие с Директива 2014/53/ЕС. Пълният текст на ЕС декларацията за съответствие е наличен на следния Интернет адрес: [documents.dometic.com](http://documents.dometic.com)





	<b>FreshJet FJX4233M</b>
Капацитет на охлаждане според ISO 5151	1500 W
Входящо напрежение за променлив ток	220 V ... 240 V / 50 Hz
Номинален охлаждащ ток	3,1 A
Изискван предпазител	Мин. 4 A , макс. 16 A
Диапазон на работна температура	-2 °C ... 52 °C
Хладилен агент	R410a
Количество на хладилния агент	380 g
Еквивалент на CO <sub>2</sub>	0,793 t
Потенциал за затопляне на атмосферата (GWP)	2088
Клас на защита (модул на покрива)	IPX4
Ниво на шума (най-висока настройка на вентилатора)	< 70 dB(A)
Честота	2,4 GHz
Максимална мощност на радио честота	19,14 dBm
Препоръчан макс дължина на превозното средство (с изолирани стени)	≤ 5 m



	<b>FreshJet FJX4233M</b>		
Размери ДхШхВ	 фиг. 15 на страница 544		
Тегло	< 30 kg		
Инспекция/сертифициране			

	<b>FreshJet FJX4233EEH</b>	<b>FreshJet FJX4333EEH</b>	<b>FreshJet FJX4333E</b>
Капацитет на охлаждане според ISO 5151	1700 W	2200 W	2200 W
Капацитет на нагряване според ISO 5151	800 W	1000 W	-
Входящо напрежение за променлив ток	220 V ... 240 V / 50 Hz		
Номинален охлаждащ ток	3,4 A	4,6 A	4,6 A
Номинален ток на отопление	3,7 A	4,4 A	-
Изискван предпазител	Мин. 4 А , макс. 16 А	Мин. 5 А , макс. 16 А	Мин. 5 А , макс. 16 А
Диапазон на работна температура	-2 °C ... 52 °C		
Хладилен агент	R32		
Количество на хладилния агент	320 g	360 g	360 g
Еквивалент на CO <sub>2</sub>	0,216 t	0,243 t	0,243 t
Потенциал за затопляне на атмосферата (GWP)	675		
Клас на защита (модул на покрива)	IPX4		
Ниво на шума (най-висока настройка на вентилатора)	< 70 dB(A)		
Честота	2,4 GHz		
Максимална мощност на радио честота	19,14 dBm		
Препоръчан макс дължина на превозното средство (с изолирани стени)	≤ 6 m	≤ 7 m	≤ 7 m
Размери ДхШхВ	 фиг. 16 на страница 544		
Тегло	< 30 kg	< 30 kg	< 30 kg
Инспекция/сертифициране			

	<b>FreshJet FJX7333IHP</b>	<b>FreshJet FJX7433IHP</b>	<b>FreshJet FJX7337IHP</b>	<b>FreshJet FJX7457IHP</b>
Капацитет на охлаждане според ISO 5151	2200 W	2537 W	3000 W	3500 W

	<b>FreshJet FJX7333iHP</b>	<b>FreshJet FJX7433iHP</b>	<b>FreshJet FJX7337iHP</b>	<b>FreshJet FJX7457iHP</b>
Капацитет на нагриване според ISO 5151	2000 W	2285 W	2500 W	3000 W
Входящо напрежение за променлив ток	220 V ... 240 V / 50 Hz ... 60 Hz			
Номинален охлаждащ ток	< 5,9 A	< 6,9 A	< 7,3 A	< 7,5 A
Номинален ток на отопление	< 3,7 A	< 4,7 A	< 5,9 A	< 6,5 A
Изискван предпазител	Мин. 6 А , макс. 16 А	Мин. 8 А , макс. 16 А	Мин. 8 А , макс. 16 А	Мин. 8 А , макс. 16 А
Диапазон на работна температура	-2 °C ... 52 °C			
Хладилен агент	R32			
Количество на хладилния агент	400 g	420 g	480 g	650 g
Еквивалент на CO <sub>2</sub>	0,270 t	0,284 t	0,324 t	0,439 t
Потенциал за затопляне на атмосферата (GWP)	675			
Клас на защита (модул на покрива)	IPX4			
Ниво на шума (най-висока настройка на вентилатора)	< 70 dB(A)			
Честота	2,4 GHz			
Максимална мощност на радио честота	19,14 dBm			
Препоръчан макс дължина на превозното средство (с изолирани стени)	≤ 7 m	≤ 7 m	≤ 7 m	> 8 m
Размери ДхШхВ	 фиг. 16 на страница 544		 фиг. 17 на страница 544	 фиг. 18 на страница 545
Тегло	< 30 kg	< 35 kg	< 35 kg	< 40 kg
Инспекция/сертифициране	 			

## Eesti keel

1	Olulised märkused.....	548
2	Sümbolite selgitus.....	548
3	Ohutusjuhised.....	549
4	Kasutusotstarve.....	550
5	Seadmel olevate sümbolite selgitus.....	550
6	Tehnilised piirid ja tingimused.....	550
7	Tehniline kirjeldus.....	551
8	Enne esmakordset kasutamist.....	556
9	Kasutamine.....	557
10	Katusekliimaseadme puhastamine.....	563
11	Hooldus.....	564
12	Tõrkeotsing.....	568
13	Kõrvaldamine.....	570
14	Garantii.....	570
15	Tehnilised andmed.....	571

## 1 Olulised märkused

Lugege see juhend tähelepanelikult läbi ja järgige kõiki selles esitatud juhiseid, suuniseid ja hoiatusi, et tagada alati toote õigesti paigaldamine, kasutamine ning hooldamine. See juhend PEAB jääma selle toote juurde.

Toote kasutamisega kinnitate, et olete kõik juhised, suunised ja hoiatused tähelepanelikult läbi lugenud ning mõistate ja nõustute järgima nendes sätestatud tingimusi. Nõustute kasutama seda toodet üksnes ettenähtud eesmärgil ja otstarbel ning kooskõlas kasutusjuhendis sätestatud juhiste, suuniste ja hoiatustega, samuti kooskõlas kõigi kohaldatavate õigusaktide ja eeskirjadega. Siin sätestatud juhiste ja hoiatuste lugemise ja järgimise eiramine võib põhjustada vigastusi teile ja kolmandatele isikutele, kahjustada teie toodet või läheduses asuvat muud vara. Toote kasutusjuhendit, sh juhiseid, suuniseid ja hoiatusi, ning seotud dokumente võidakse muuta ja uuendada. Värskemaid tootekirjelduse leiate veebisaidilt [documents.dometic.com](http://documents.dometic.com).

## 2 Sümbolite selgitus

Signaalsõna tähistab ohutusteateid ja varalise kahju teateid ning näitab ka ohu raskusastet või taset.



### OHT!

viitab ohtlikule olukorrale, mis eiramise korral lõpeb surma või raske vigastusega.



### HOIATUS!

viitab ohtlikule olukorrale, mis eiramise korral võib lõppeda surma või raske vigastusega.



### ETTEVAATUST!

viitab ohtlikule olukorrale, mis eiramise korral võib lõppeda kerge või keskmise vigastusega.



### TÄHELEPANU!

Viitab ohtlikule olukorrale, mis eiramise korral võib lõppeda varalise kahjuga.



**MÄRKUS** Lisateave toote käitamiseks.

### 3 Ohutusjuhised



#### **HOIATUS! Nende hoiatuste mittejärgimine võib põhjustada raskeid vigastusi või surma.**

- > **Elektriseadmed ei ole mänguasjad.** Seade ei sobi järelevalveta ja juhendamise ta kasutamiseks inimestele (sh lapsed), kelle füüsilised, sensoorsed või vaimsed võimed on piiratud või kellel puuduvad vajalikud kogemused ja teadmised.
- > Lapsi tuleks valvata, et oleks kindel, et nad seadmega ei mängi.
- > Lapsed alates 8. eluaastast ning piiratud füüsiliste, sensoorsete või vaimsete võimetega või vajalike kogemuste ja teadmisteta isikud võivad seda seadet kasutada järelevalve all või pärast seda, kui neid on õpetatud seadet ohutult kasutama ja nad mõistavad seadme kasutamise kaasnevaid ohte.
- > Lapsed ei tohi seadet ilma järelevalveta puhastada.
- > Kõigil külmaainekontuuriga seotud töid tegevatel või kontuuri avamisega tegevatel isikutel peaks olema kehtiv tegevusluba, mille on väljastanud erialase akrediteerimise eest vastutav asutus, mis kinnitab nende pädevust külmaaine ohutul ja erialaselt tunnustatud reegleid järgival käitlemisel.
- > Hooldustöid tohib teha ainult seadme tootja soovitude kohaselt. Kui hooldus- või remonditöödeks on vajalik teise, kvalifitseeritud töötaja abi, tuleb neid töid teha tuleohtrlike külmaainete kasutamise pädevusega isiku järelevalve all.
- > Seadet tohivad remontida ainult kvalifitseeritud töötajad, kes tunnevad seotud riske ja kehtivaid määrusi. Valed remonditööd võivad tekitada suurt kahju. Remontimiseks võtke ühendust teie riigis asuva hoolduskeskusega (vt [dometic.com/dealer](http://dometic.com/dealer)).
- > Alati lahutage toide seadmel tööde tegemise ajaks.
- > Seadet tuleb hoida ruumis, kus pole pidevalt töötavaid süüteallikaid, näiteks lahtist leeki, töötavat gaasiseadet või töötavat elektriradiaatorit.
- > Ärge tehke seadmesse auke ega kõrvetage seda.
- > Pange tähele, et külmaained võivad olla lõhnutud.
- > Ärge kasutage seadet tuleohtrlike vedelike lähedal ega suletud ruumides.
- > Veenduge, et õhu väljalaskeavade läheduses ei hoiustataks ega nende lähedusse poleks paigaldatud süttivaid esemeid. Hoida tuleb vähemalt 50 cm vahemaad.
- > Ärge ventilatsiooniavasid kinni katke.
- > Ärge vigastage külmaainekontuuri.
- > Mingil juhul ei tohi külmaaine lekkekohtade otsimisel kasutada potentsiaalseid süüteallikaid. Kasutada ei tohi halogeniidlampi (ega mis tahes muud lahtise leegiga detektorit).
- > Katusekliimaseade tuleb paigaldada sõidukisse, mille põrandapind on suurem kui 4 m<sup>2</sup>.



#### **ETTEVAATUST! Nende ettevaatusabinõude mittejärgimine võib põhjustada kergeid või mõõdukaid vigastusi.**

- > Ärge pange kätt õhu väljalaskeavadesse ega pistke võõrkehi seadmesse.
- > Ärge võtke tulekahju korral seadme ülemist katet lahti. Kasutage sobivaid tulekustutusvahendeid. Ärge kasutage tulekahju kustutamiseks vett.
- > Kui toitejuhe on kahjustatud, tuleb õhu vältimiseks lasta see välja vahetada tootjal, tema hooldustehnikul või sarnase kvalifikatsiooniga töötajatel.
- > Kui seade sisaldab ionisaatorit, pidage vajaduse korral nõu arstiga. Ionisaator võib tekitada väikeses koguses osooni (O<sub>3</sub>). Kui teil on kopsuhaigusi, astma, südamehaigusi, hingamisteede haigusi,

hingamisprobleeme või olete osooni suhtes tunglik, pidage nõu arstiga, et olla kindel seadme kasutamise ohutuses.



#### TÄHELEPANU! Kahjustuste oht

- > Võtke sulatamise kiirendamiseks ja puhastamiseks ainult tootja soovitatud meetmeid.
- > Seadet tuleb hoida nii, et see oleks mehaaniliste kahjustuste eest kaitstud.
- > Ärge muutke ega teisendage seadet.
- > Kunagi ärge sõitke läbi automaatsete autopesulate, kui seade on paigaldatud.
- > Külmaainekontuuris rikete ilmnemisel tuleb ohtude vältimiseks lasta seadet kontrollida ja parandada tootjal, tootja hooldustehnikul või sarnase kvalifikatsiooniga töötajatel.

## 4 Kasutusotstarve

Kliimaseade on loodud ainult haagissuvilate või vabaajasõidukite katusele paigaldamiseks, et võimaldada soojendamist ja jahutamist.

Katusekliimaseade **ei** sobi kasutamiseks rongides, majades ja korterites. Katusekliimaseade **ei** sobi paigaldamiseks ehitusmasinatesse, põllumajandusmasinatesse ja muudesse sarnastesse kohtadesse.

See toode sobib kasutamiseks üksnes ettenähtud otstarbel ja käesolevas kasutusjuhendis toodud valdkonnas.

Käesolev juhend sisaldab teavet, mis on vajalik toote korrektseks paigaldamiseks ja/või kasutamiseks. Halva paigalduse ja/või valesti kasutamise või hooldamise korral halvenevad töömomadused ja võib tekkida rike.

Tootja ei võta vastutust mis tahes kahju või tootekahjustuse eest, mis on tingitud mõnest järgmisest asjaolust:

- valesti paigaldamine, kokkupanek või ühendamine, sh liigpinge;
- valesti hooldamine või tootja poolt ette nähtud originaalvaruosadest erinevate varuosade kasutamine;
- tootel ilma tootja selge loata tehtud muudatused;
- kasutamine otstarbel, mida ei ole kasutusjuhendis kirjeldatud.

Dometic jätab endale õiguse muuta toote välimust ja tehnilisi näitajaid.

## 5 Seadmel olevate sümbolite selgitus



Tähelepanu! Aeglaselt põlev materjal.



Lugege kasutusjuhendit.



Lugege hooldusjuhendit.

## 6 Tehnilised piirid ja tingimused

Katusekliimaseade on ette nähtud paigaldamiseks sõidukitele, mille katuse paksus on 25 mm ... 60 mm. Katusekliimaseade töötab ümbritseva temperatuuri vahemikus  $-2^{\circ}\text{C}$  ...  $52^{\circ}\text{C}$ . Katusekliimaseade on loodud paigaldamiseks hõlbega horisontaaljoonest kuni  $\pm 10^{\circ}$ .

## 7 Tehniline kirjeldus

Katusekliimaseade varustab sõiduki siseruumi jaheda või sooja õhuga, milles puudub tolm ja mustus ning mida saab kuivatada.

Seadmel FJX4233M puudub soojendusfunktsioon.

Katusekliimaseade suudab sõiduki sisetemperatuuri teatud tasemele langetada, mis oleneb sõiduki tüübist, ümbritsevast temperatuurist ja katusekliimaseadme jahutusvõimsusest. Kui välistemperatuur on alla 16 °C, siis katusekliimaseade enam ei jahuta.

Katusekliimaseadet saab kasutada järgmiste juhtelementidega.

- Juhtpaneel
- Kaugjuhtimispuult (ainult mõnel mudelil, vt Mudelite loend leheküljel 551)

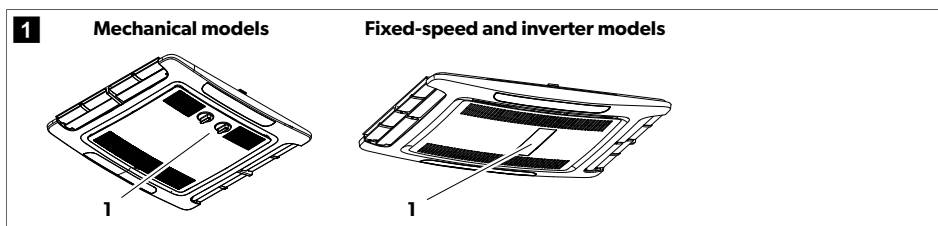

### 7.1 Mudelite loend

Mudelid on jagatud mehaanilisteks, püsiva kiiruse ja inverteriga mudeliteks.

Alljärgnevas tabelis on näidatud, millised funktsioonid kindlatel mudelitel on:

● omadus on saadaval

○ omadus on lisatav

	FJX4233M	FJX4233EEH	FJX4333EEH	FJX4333E	FJX7333IHP	FJX7337IHP
					FJX7433IHP	FJX7457IHP
	Mehaaniline	Püsiv kiirus			Inverter	
Automaatne		●	●	●		●
Jahutamine	●	●	●	●		●
Soojendamine		●	●	○		●
Ventilatsioon	●	●	●	●		●
Kuivatamine		●	●	●		●
Õhupuhastusseade	○	●	●	○		●
ADB-tuli		●	●	○		●
Välituli						●
Käivituskell		●	●	●		●
Uni		●	●	●		●

	<b>FJX4233M</b>	<b>FJX4233EEH</b>	<b>FJX4333EEH</b>	<b>FJX4333E</b>	<b>FJX7333IHP</b>	<b>FJX7337IHP</b>
					<b>FJX7433IHP</b>	<b>FJX7457IHP</b>
	<b>Mehaaniline</b>	<b>Püsiv kiirus</b>			<b>Inverter</b>	
Sujukäiviti			●	○		●

## 7.2 Juhtpaneel

### Mehaaniliste mudelite juhtpaneel

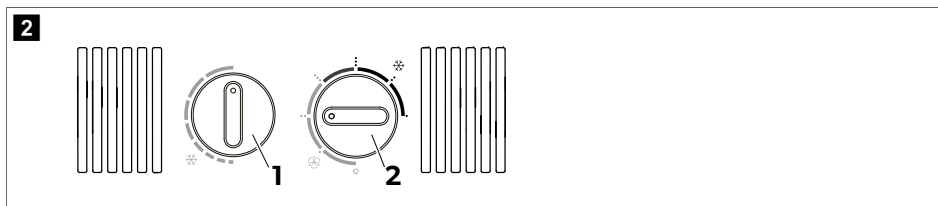





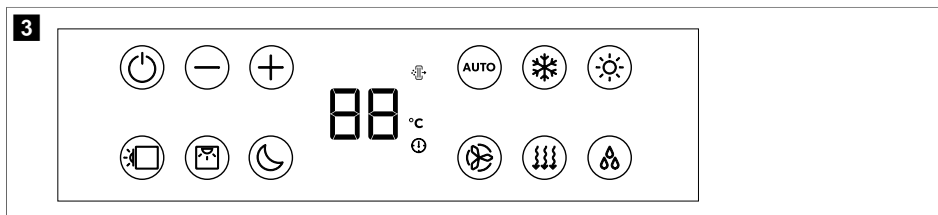





Nupp	Kirjeldus
ⓘ	Selle abil saab temperatuuri valida. Tugevamaks jahutamiseks keerake päripäeva.
⊖	Lülitab katusekliimaseadme sisse või välja ning valib õhuringluse intensiivsuse ventilatsioonirežiimis (☁) või jahutamise intensiivsuse jahutusrežiimis (❄).

### Püsiva kiiruse ja inverteriga mudelite juhtpaneel



Sümbol	Kirjeldus
⏻	Lülitab katusekliimaseadme sisse või ooteseisundisse.
+	Suurendab hetkel kuvatavat väärtust.
-	Vähendab hetkel kuvatavat väärtust.
+ -	Seob Bluetoothi/WLAN-i kaudu, kui mõlemaid nuppe korraga vajutada.
☁	Lülitab katusemoodulil ümbrustuled sisse või välja.
✉	Lülitab õhuhajutuskastil ümbrustuled sisse või välja.

Sümbol	Kirjeldus
	Aktiveerib unefunktsiooni (ainult unefunktsiooniga mudelitel).
	Kuvab seatud temperatuuri ja näitab ventilaatori reguleerimisel selle astet.
	Näitab, et õhupuhastusrežiim on aktiivne.
	Näitab, et temperatuuri kuvatakse Celsiuse kraadides.
	Näitab, et taimer on seatud.
	Aktiveerib/inaktiveerib automaatse režiimi (ainult automaatse režiimiga mudelitel).
	Aktiveerib/inaktiveerib jahutusrežiimi (ainult jahutusrežiimiga mudelitel).
	Aktiveerib/inaktiveerib soojendusrežiimi (ainult soojendusrežiimiga mudelitel).
	Reguleerib ventilaatori kiirust astmetel madal, keskmine, kõrge, turbo ja automaatne (kuvatakse muutmise ajal lühidalt tähistega 1, 2, 3, 4 ja AA õhuhajutuskesti ekraanil).
	Aktiveerib/inaktiveerib ventilatsioonirežiimi (ainult ventilatsioonirežiimiga mudelitel). Õhuringlus ilma soojenduse või jahutusega.
	Aktiveerib/inaktiveerib kuivatusrežiimi (ainult kuivatusrežiimiga mudelitel).

### 7.3 Kaugjuhtimispuult





Kaugjuhtimispuult on saadaval ainult mõnele mudelile, vt Mudelite loend leheküljel 551.

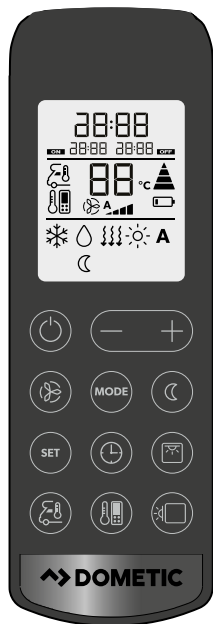









4



Juht- ja näiduelemendid  joon. 4 leheküljel 554:



Nupp	Kirjeldus
—	<p><b>Ekraan</b></p> <p>Kuvab järgmisi andmeid.</p> <ul style="list-style-type: none"> <li>• Kellaeg</li> <li>• Valitud ruumitemperatuur (sihtväärtus) ühikuga °C</li> <li>• Tegelik ruumitemperatuur</li> <li>• Kliimaseadme režiim</li> <li>• Ventilatori kiirus</li> <li>• Aktiivsete lisafunktsioonide sümbolid</li> <li>• Aku/patarei olek</li> </ul>
	Lülitab katusekliimaseadme sisse või ooteseisundisse.
	Suurendab hetkel kuvatavat väärtust.
	Vähendab hetkel kuvatavat väärtust.
	Valib ventilatori kiiruse (Ventilatori kiiruse käsitsi valimine leheküljel 558).
	Valib kliimaseadme režiimi (ainult automaatse režiimiga mudelitel). Kuvatakse vastav sümbol.

Nupp	Kirjeldus
	Aktiveerib unefunktsiooni (ainult unerežiimiga mudelitel). Kuvatakse sümbol ☹.
	Kinnitab ja salvestab seaded.
	Seab taimer ja kella.
	Lülitab õhuhajutuskastil ümbrustuled sisse või välja.
	Vajutage üks kord, et kuvada praegune sisetemperatuur. Kuvatakse sümbol 🌡. Vajutage kaks korda, et kuvada seatud temperatuur.
	Aktiveerib tajutava temperatuuri funktsiooni. Kuvatakse sümbol 🌡. Tajutava temperatuuri funktsioon reguleerib sihttemperatuuri iga 10 min järel kaugjuhtimispuldi mõõdetud tegeliku temperatuuri järgi.
	Lülitab katusemoodulil ümbrustuled sisse või välja.
	Näitab, et kaugjuhtimispuldi akud/patareid on tühjad. Vahetage akud/patareid (Kaugjuhtimispuldi akude/patareide vahetamine leheküljel 561).
	Näitab, et kaugjuhtimispult edastab kliimaseadmele väärtusi.

## 7.4 Kliimaseadme režiimid





### Mehaaniliste mudelite kliimaseadme režiimid

Katusekliimaseadmel on järgmised režiimid.

Kliimaseadme režiim	Kuvatav sümbol	Kirjeldus
Jahutamine		Teie määrate temperatuuri ja ventilaatori seaded ning katusekliimaseade jahutab siseruumi sellele temperatuurile.
Ventilatsioon		Teie määrate ventilaatori seaded ja katusekliimaseade paneb õhu ilma soojenduse või jahutusega ringlesse.





### Püsiva kiiruse ja inverteriga mudelite kliimaseadme režiimid

Kliimaseadme režiim	Kuvatav sümbol	Kirjeldus
Automaatne	<b>A</b>	Teie määrate temperatuuri ja katusekliimaseade tekitab soojendamise või jahutamise ning ventilaatori kiiruse reguleerimisega siseruumis selle temperatuuri.
Jahutamine		Teie määrate temperatuuri ja ventilaatori seaded ning katusekliimaseade jahutab siseruumi sellele temperatuurile.

Kliimaseadme režiim	Kuvatav sümbol	Kirjeldus
Soojendamine		Teie määrate temperatuuri ja ventilaatori seaded ning katusekliimaseade soojendab siseruumi sellele temperatuurile. Ventilaator käivitub alles 2 min pärast (aeglasel kiirusel) ja seejärel umbes 5 min pärast aktiveerib seadud ventilaatori kiiruse (kui aurust saavutab temperatuuri).  Saadaval ainult soojendusrežiimiga mudelitel.
Ventilatsioon		Teie määrate ventilaatori seaded ja katusekliimaseade paneb õhu ilma soojenduse või jahutusega ringlesse.
Kuivatamine		Katusekliimaseade eemaldab õhust niiskuse ilma siseruumi kütmata või jahutamata, kuid vähendades suhtelist õhuniiskust.
Õhupuhasseade		Katusekliimaseade ioniseerib õhku, kogudes õhust tolmu ja osakesi, sh viirusi ja baktereid.  Saadaval ainult õhupuhasseadme režiimiga mudelitel.

## 7.5 Lisafunktsioonid

Need lisafunktsioonid ei ole mehaaniliste mudelite puhul saadaval.

Lisafunktsioon	Ekraaniteade	Kirjeldus
Käivituskell		Katusekliimaseade lülitub määratud ajal sisse.
		Katusekliimaseade lülitub määratud ajal välja.
		Katusekliimaseade lülitub määratud aegadel sisse ja välja.
Uni		Unefunktsioon vähendab ventilaatori ja kompressori kiirust, et vähendada und häirida võivat müra.
Tajutav temperatuur		Kaugjuhtimispult mõõdab ruumitemperatuuri ja edastab mõõtetulemuse iga 10 min järel katusekliimaseadmele. Katusekliimaseade kohandab sihtväärtust mõõtetulemuse järgi.
Sujuvkäiviti		Ainult sujuvkäivituse režiimiga mudelitel.  Sujuvkäivituse funktsioon vähendab kompressori käivitumisel tekkivat lõõkvoolu. Kui toiteks kasutatakse generaatorit, siis seda ei koormata üle.

## 8 Enne esmakordset kasutamist

### Käivitamiseelne ülevaatus

Kontrollige enne katusekliimaseadme sisselülitamist järgmist.

- > Kontrollige, kas toitepinge ja -sagedus vastavad jaotises Tehnilised andmed leheküljel 571 märgitud väärtustele.
- > Veenduge, et nii õhu sissevõtuavad kui ka õhuhüüsid oleksid vabad. Kõik ventilatsioonivõred tuleb alati vabad hoida, et tagada katusekliimaseadme töötamine maksimaalsel võimsusel.

### Kaugjuhtimispuldi ettevalmistamine

Ainult kaugjuhtimispuldiga mudelitel

- > Sisestage akud/patareid (Kaugjuhtimispuldi akude/patareide vahetamine leheküljel 561).

## Kellaaja määramine

Ainult taimerirežiimiga mudelitel.

- > Seadke praegune kellaage (Praeguse kellaaja seadmine leheküljel 559).

## 9 Kasutamine

### 9.1 Näpunäited jõudluse suurendamiseks

Katusekliimaseadme jõudluse optimeerimiseks järgige järgmisi näpunäiteid.

- Parandage oma sõiduki isolatsiooni, tihendades praod ja riputades akende ette peegeldavad katted või kardinad.
- Valige sobiv temperatuur ja ventilaatori kiirus.
- Seadke düüse otstarbekalt.
- Veenduge, et õhudüüsid ja õhu sissevõtuavad ei oleks rõivaste, paberi ega muude esemetega kaetud.

Ainult mehaanilistel mudelitel

- Kui sõiduk on olnud pikka aega otsese päikesevalguse käes, kasutage katusekliimaseadet mõnda aega avatud akendega ventilatsioonirežiimis ({}), enne kui vahetate jahutusrežiimile (\*).
- Võimaluse korral vältige jahutusrežiimi (\*) kasutamise ajal uste ja akende avamist.

### 9.2 Põhiteave kasutamise kohta

Mehaanilistel mudelitel on kolm töörežiimi.

Töörežiim	Kirjeldus
Väljas	Katusekliimaseade on välja lülitatud.
Jahutamine	Katusekliimaseade jahutab siseruumi.
Ventilatsioon	Katusekliimaseade paneb õhu ilma jahutuseta ringlema.

Püsiva kiiruse ja inverteriga mudelitel on kaks töörežiimi.

Töörežiim	Kirjeldus
Ooteseisund	Katusekliimaseade on kasutamiseks valmis ja selle saab kaugjuhtimispuldiga sisse lülitada. Ümbrustulesid saab kasutada. Kaugjuhtimispult on samuti ooteseisundis, kuid selle saab katusekliimaseadmest sõltumatult sisse lülitada.
Sees	Katusekliimaseade reguleerib siseruumi õhutemperatuuri.

### 9.3 Mehaanilised mudelid

Selles peatükis esitatud teave kehtib ainult katusekliimaseadmete FJX4233M kohta.

#### 9.3.1 Katusekliimaseadme sisse- ja väljalülitamine

Katusekliimaseadmel on kaks režiimi.

- Ventilatsioonirežiim ({})
- Jahutusrežiim (\*)



**MÄRKUS** Enne ventilatsioonirežiimilt jahutusrežiimile või vastupidi lülitamist oodake vähemalt 30 s. Vastasel juhul võib lülitusvoolu tõttu kaitse läbi põleda.

Igal režiimil on kolm seadistust.

- -: Madal
- ...: Keskmine
- ...: Kõrge
- > Sisselülitamiseks keerake nupp ventilatsioonirežiimi () asendisse või jahutusrežiimi () asendisse ja valige soovitud seade.
- ✓ Katusekliimaseade on sisse lülitatud ja töötab enne väljalülitamist seatud väärtustega.
- > Väljalülitamiseks keerake nupp asendisse 0.

### 9.3.2 Temperatuuri seadmine

- > Keerake nupp soovitud asendisse. Nupu päripäeva keeramisel muutub temperatuur jahedamaks.
- ✓ Temperatuur seatakse katusekliimaseadmel.

## 9.4 Püsiva kiiruse ja inverteriga mudelid

Selles peatükis esitatud teave kehtib püsiva kiiruse ja inverteriga mudelite kohta.

### 9.4.1 Kaugjuhtimispuldi kasutamine

Pidage kaugjuhtimispuldi kasutamisel meeles järgmisi juhiseid.

- Suunake kaugjuhtimispuuldi juhtpaneelil oleva infrapunavastuvõtja poole.
- Vastavad seaded ja väärtused edastatakse otse katusekliimaseadmele, kui mõnda nuppu vajutate.
- Katusekliimaseade kinnitab andmete vastuvõtmise piiksuga.
- Väärtuste kiiremaks suurendamiseks või vähendamiseks vajutage ja hoidke nuppu + või -.
- Ooteseisundis on kaugjuhtimispuldi ekraan samuti inaktiivne. Kaugjuhtimispuldi saate katusekliimaseadme sõltumatult ooteseisundisse lülitada.
- > Ainult kaugjuhtimispuldi ooteseisundi sisse- või väljalülitamiseks vajutage nuppu , kuid ärge suunake pulti juhtpaneeli infrapunavastuvõtjale.

### 9.4.2 Katusekliimaseadme sisse- ja ooteseisundisse lülitamine



#### MÄRKUS





- Kui katusekliimaseade on sisse lülitatud, jätkab see töötamist eelnevalt määratud väärtustega.
- Katusekliimaseadme saab välja lülitada ainult toite lahutamisega.
- > Vajutage kaugjuhtimispuldil nuppu või juhtpaneelil nuppu , et lülitada katusekliimaseadet oleku sees ja ooteseisundi vahel.



### 9.4.3 Kliimaseadme režiimi valimine

- > Valige soovitud kliimaseadme režiim nupu MODE abil (vt Kliimaseadme režiimid leheküljel 555).
- ✓ Katusekliimaseade kinnitab väärtuste vastuvõtmise piiksuga. Katusekliimaseade on valitud režiimile lülitatud.

### 9.4.4 Ventilatori kiiruse käsitsi valimine



Kõigis režiimides peale automaatse () ja kuivatusrežiimi () saab ventilatori kiirust käsitsi valida.

Ekraaniteade	Kirjeldus
	Madal ventilaatori aste
	Keskmine ventilaatori aste
	Kõrge ventilaatori aste
	Ventilaatori aste turbo
	Automaatne režiim (ventilaatori kiirust reguleeritakse ümbritseva temperatuuri järgi)

- > Soovitud ventilaatori kiiruse valimiseks vajutage kaugjuhtimispuldil nuppu  või juhtpaneelil nuppu .
- ✓ Katusekliimaseade kinnitab väärtuste vastuvõtmise piiksuga.

Seatakse uus ventilaatori kiirus.

#### 9.4.5 Temperatuuri seadmine

Automaatsel režiimil (**A**), jahutusrežiimil () , soojendusrežiimil () ja kuivatusrežiimil () saate määrata temperatuuri vahemikus 16 °C kuni 31 °C.

- > Soovitud temperatuuri seadmiseks kasutage kaugjuhtimispuldil nuppu + või –.
- ✓ Katusekliimaseade kinnitab väärtuste vastuvõtmise piiksuga. Temperatuur seatakse katusekliimaseadmel.

#### 9.4.6 Praeguse kellaaja seadmine

Kaugjuhtimispult vajab taimeriprogrammeerimiseks õiget kellaaja. Kellaaega kuvatakse kaugjuhtimispuldil ekraanil.

1. Vajutage ja hoidke all nuppu , et pääseda kellaaja seadmise režiimi.
  - ✓ Kellaage vilgub kaugjuhtimispuldil ekraanil.
2. Kasutage õige kellaaja seadmiseks nuppe + ja –. Selleks et kellaaega kiiremini edasi või tagasi kerida vajutage ja hoidke nuppu + või – vähemalt 2 s.
3. Vajutage aja kinnitamiseks nuppu **SET**.

#### 9.4.7 Taimer seadmine

Taimerifunktsiooniga saate kliimaseadme kindlaks perioodiks tööle seada. Saate määrata sisselülitusaja, ooteseisundisse lülitamise aja või mõlemad väärtused.

Taimerifunktsiooni saab seada kaugjuhtimispuldil kaudu.



**MÄRKUS** Kaugjuhtimispult naaseb selle algsele režiimile, kui taimer seadistamise ajal 15 s ühtki kaugjuhtimispuldil nuppu ei vajutata.

#### Sisselülitustaimer seadistamine

1. Valige soovitud kliimaseadme režiim ja määrake kõik vajalikud väärtused (nt temperatuur).
2. Vajaduse korral lülitage katusekliimaseade ooteseisundisse.
  - Sisselülitustaimer saab seadistada ainult siis, kui katusekliimaseade on **ooteseisundis**.
3. Vajutage üks kord nuppu .

- ✓ Sümbol **ON** 28:88 vilgub kaugjuhtimispuldi ekraanil.
- 4. Kasutage katusekliimaseadme sisselülitusaja seadmiseks nuppe + ja –.
- 5. Vajutage nuppu **(M)**.

Sisselülitustaimer on seatud. Katusekliimaseade lülitub määratud ajal ja valitud seadistustel sisse.

#### Ooteseisundisse lülitamise taimeri seadmine

1. Vajaduse korral lülitage katusekliimaseade sisse.  
Ooteseisundisse lülitamise taimer saab seada ainult siis, kui katusekliimaseade on **sisse** lülitatud.
2. Vajutage kaks korda nuppu **(C)**.
- ✓ Sümbol 28:88 **OFF** vilgub kaugjuhtimispuldi ekraanil.
3. Kasutage katusekliimaseadme ooteseisundisse lülitamise aja seadmiseks nuppe + ja –.
4. Vajutage nuppu **(M)**.  
Ooteseisundisse lülitamise taimer on seatud. Katusekliimaseade lülitatakse määratud ajal ooteseisundisse.

#### Sisselülitustaimeri ja ooteseisundisse lülitamise taimeri seadmine

1. Valige soovitud kliimaseadme režiim ja kõik vajalikud väärtused (näiteks temperatuur).
2. Vajutage kolm korda nuppu **(C)**.
- ✓ Kaugjuhtimispuldi ekraanil kuvatakse sümbol **ON** 28:88 28:88 **OFF**. Sümbol ON vilgub.
3. Kasutage katusekliimaseadme sisselülitusaja seadmiseks nuppe + ja –.
4. Vajutage nuppu **(C)**.
- ✓ Sümbol **OFF** vilgub.
5. Kasutage katusekliimaseadme ooteseisundisse lülitamise aja seadmiseks nuppe + ja –.
6. Vajutage nuppu **(M)**.
- ✓ Sisselülitamise ja ooteseisundisse lülitamise taimerid seadistatakse. Katusekliimaseade töötab määratud ajavahemikul.

#### Taimeri tühistamine

- > Eelseatud taimeri **tühistamiseks** vajutage üks kord nuppu **(C)**.
- ✓ Sümbolid **ON** 28:88 28:88 **OFF** kustuvad. Eelseatud väärtused tühistatakse.

### 9.4.8 Unefunktsiooni seadmine

Unefunktsioon on saadaval ainult jahutusrežiimil (❄) ja soojendusrežiimil (☀).

Unefunktsioon piirab ventilaatori kiirust, et vähendada und häirida võivat müra.

**Ainult inverteriga mudelitel.** Unefunktsioon piirab ka kompressori kiirust.

- > Unefunktsiooni aktiveerimiseks tehke järgmist.
  - a) Seadke vajalik temperatuur (Temperatuuri seadmine leheküljel 559).
  - b) Vajutage kaugjuhtimispuldil nuppu **(C)** või juhtpaneelil nuppu **(C)**.
- ✓ Kaugjuhtimispuldi ekraanil kuvatakse sümbol **(C)**. Unefunktsioon on aktiveeritud.
- > Unefunktsiooni inaktiveerimiseks vajutage kaugjuhtimispuldil nuppu **(C)** või **(M)** või juhtpaneelil nuppu **(C)**.
- ✓ Kaugjuhtimispuldi ekraanilt kustub sümbol **(C)**. Unefunktsioon on inaktiveeritud.

### 9.4.9 Tajutava temperatuuri funktsiooni aktiveerimine

Kui see funktsioon on aktiivne, mõõdab kaugjuhtimispult iga 10 minuti järel ruumitemperatuuri ja edastab mõõtetulemuse katusekliimaseadmele. Katusekliimaseade kohandab sihtväärtust mõõtetulemuse järgi. Tajutava temperatuuri funktsioon on aktiivne ainult temperatuurivahemikus +18 °C kuni +29 °C.

Kaugjuhtimispulti ei tohiks hoida ruumi keskmisest temperatuurist oluliselt soojemas või külmemas kohas. Näiteks ärge jätke kaugjuhtimispulti päikese kätte ega katusekliimaseadme ette.

Kui temperatuur tõuseb kõrgemaks kui +29 °C või langeb madalamaks kui +18 °C, siis tajutava temperatuuri funktsioon inaktiveeritakse. Sümbol  vilgub ekraanil kolm korda ja seejärel kustub.

1. Vajutage nuppu.
- ✓ Tajutava temperatuuri funktsioon on aktiveeritud.

Ekraanil kuvatakse sümbol .

2. Seadke kaugjuhtimispult nii, et see oleks juhtpaneelil olevale infrapunavastuvõtjale suunatud. Vastasel juhul ei ole võimalik väärtusi katusekliimaseadmele edastada.

## 9.4.10 Ümbrustulede kasutamine









### HOIATUS! Vigastusoht

Välislustelede kasutamine sõidu ajal on seadusega keelatud.

Kaugjuhtimispuldil olev nupp  on aktiivne ka siis, kui kaugjuhtimispult on välja lülitatud.

#### Ainult ADB-tulega mudelitel.

- > Sisetulede sisse- või väljalülitamiseks vajutage kaugjuhtimispuldil või juhtpaneelil nuppu .
- ✓ Sümbol  vilgub kaugjuhtimispuldi ekraanil ühe korra, kui sisetuled **sisse** lülitatakse.
- > Sisetulede hämardamiseks tehke järgmist.
  - a) Vajutage kaugjuhtimispuldil või juhtpaneelil nuppu  3 s.
  - b) Vajutades kaugjuhtimispuldil nuppu , vajutage nuppu , et hämardada sisetulesid vahemikus 50 % kuni 100 %.
  - c) Vajutades juhtpaneelil nuppu , lülitub sisetulede heledus väärtuste 50 % ja 100 % vahel. Vabastage nupp , kui saavutate soovitud heleduse.

#### Ainult inverteriga mudelitel.

- > Välislustelede sisse- või väljalülitamiseks vajutage juhtpaneelil nuppu .

## 9.4.11 Kaugjuhtimispuldi akude/patareide vahetamine



**MÄRKUS** Kaugjuhtimispuldi ekraan võib olla endiselt aktiivne, isegi kui akud/patareid hakkavad tühjaks saama. Vahetage akud/patareid välja, kui kaugjuhtimispult annab tühjenenud patareidest märku.



> Vahetage akud/patareid, nagu on näidatud.

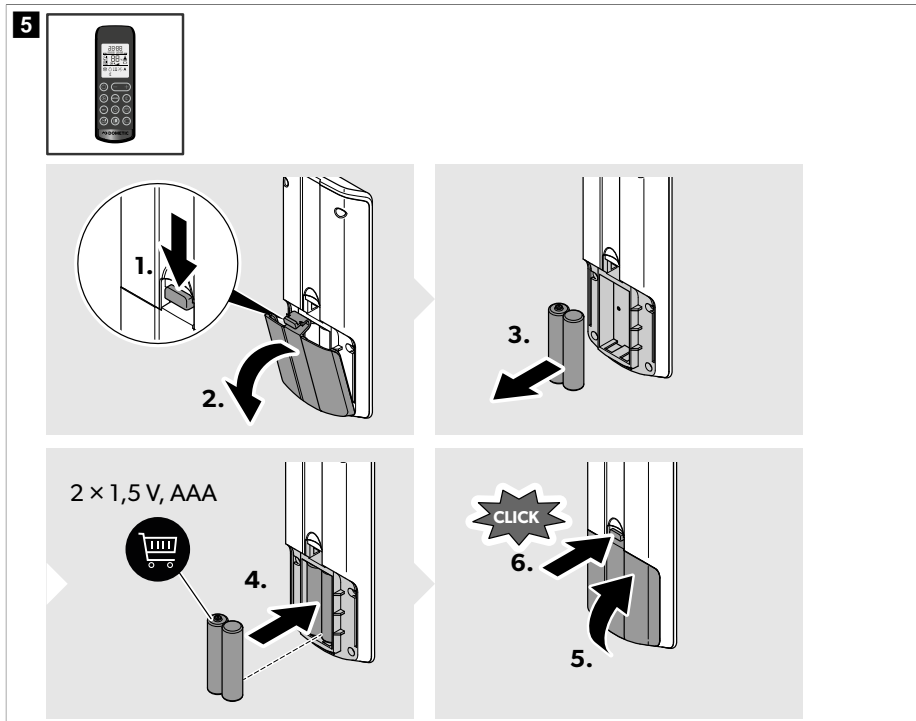

✓ Ekraan näitab 5 s vältel kõiki sümboleid.



Kaitske oma keskkonda! Ärge visake ühtki akut ega patareid olmeprügi hulka. Andke defektsed või kasutatud akud edasimüüjale tagasi või viige need kogumispunkti.

## 9.5 Sõiduki õhuvarustuse reguleerimine

Õhuvoolu saab reguleerida lae või põranda suunas.

- > Pöörab õhudüüsidest olevad ribad sõltumatult vajalikus suunas.

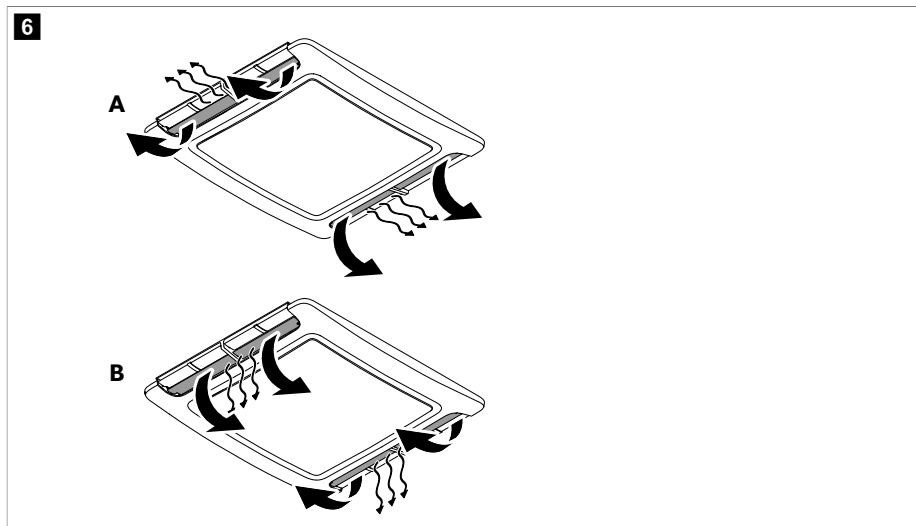

## 10 Katusekliimaseadme puhastamine



### TÄHELEPANU! Kahjustuste oht

- > Võtke sulatamise kiirendamiseks ja puhastamiseks ainult tootja soovitatud meetmeid.
  - > Ärge puhastage katusekliimaseadet survepesuriga. Veega kokkupuutumine võib katusekliimaseadet kahjustada.
  - > Ärge kasutage puhastamiseks kõvasid objekte ja puhastusvahendeid, kuna need võivad katusekliimaseadet kahjustada.
  - > Ärge kasutage bensiini, diisli ega lahusteid.
1. Eemaldage katusekliimaseadme õhu sissevõtuavast ja ventilatsioonivõredelt regulaarselt lehed ja muu mustus. Ärge sealjuures ventilatsioonivõresid kahjustage.

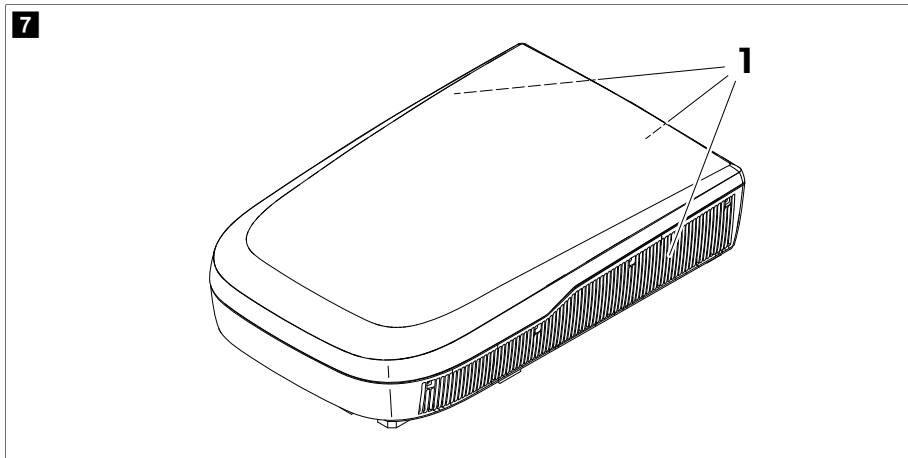

2. Aeg-ajalt puhastage katusemooduli korpust ja õhuhajutuskasti niiske lapiga. Kasutage ainult vett ja õrnatoimelist puhastusvahendit.
3. **Ainult kaugjuhtimispuldiga mudelitel.** Aeg-ajalt puhastage kaugjuhtimispulti veidi niiske lapiga. Puhastage ekraani prillipuhastuslapiga.
4. **Ainult õhuhajutuskastiga mudelitel.** Aeg-ajalt puhastage õhuhajutuskasti ekraani sooja õrnatoimelise seebiveelahusega. Ekraani pind on akrüülkattega ja mõned tavalised majapidamiskemikaalid, nt keemilised puhastusvahendid, aknapuhastusvahendid, alkohol, teatud tensiidid, orgaanilised lahustid ja pehmedid, võivad seda kahjustada.

## 11 Hooldus



### HOIATUS! Vigastusoht

Mis tahes muid hooldustöid lisaks nendele, mida siin kirjeldatakse, tohivad teha ainult kvalifitseeritud isikud, kes tunnevad võimalikke ohte külmaaine ja kliimasüsteemide käsitsemisel ning asjakohaseid eeskirju.

**Intervall**

Regulaarselt

**Ülevaatus/hooldus**

Kontrollige, kas katusekliimaseadme külgedel olevad kondensaadi äravoolukanalid (1) on puhtad ja kondensaati saab ära voolata.

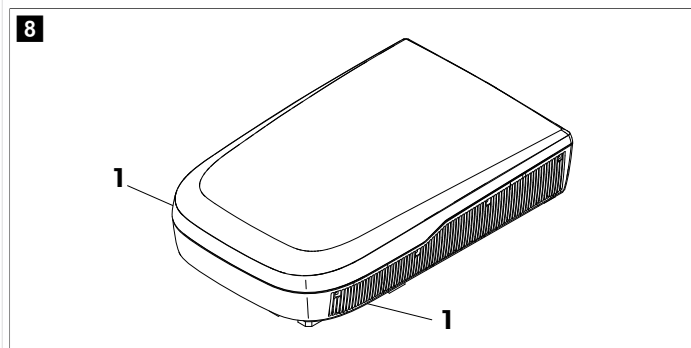

**Intervall**



Regulaarselt

(ainult mehaanilistel mudelitel)

**Ülevaatus/hooldus**

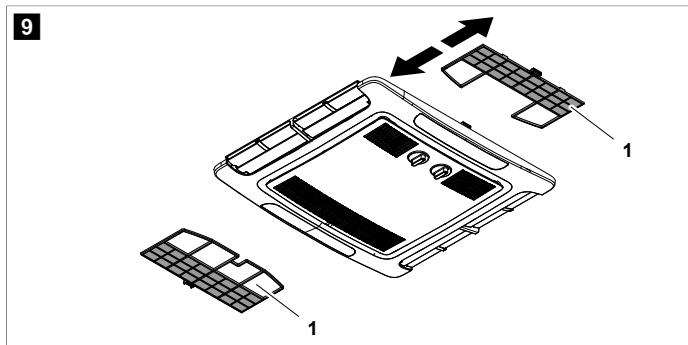
Puhastage õhuhajutuskasti filtrit.



1. Eemaldage filtrid (1 jaotises  joon. 9 leheküljel 566).
2. Puhastage filtrid puhastusvahendi lahusega ja laske neil kuivada.
3. Libistage kuivad filtrid tagasi (  joon. 9 leheküljel 566). Kui filter on paindunud, eemaldage ventilatsioonivõre (  joon. 10 leheküljel 566) ja vajutage filtri esiosa üles, libistades selle samal ajal tagasi oma kohale (  joon. 11 leheküljel 566).

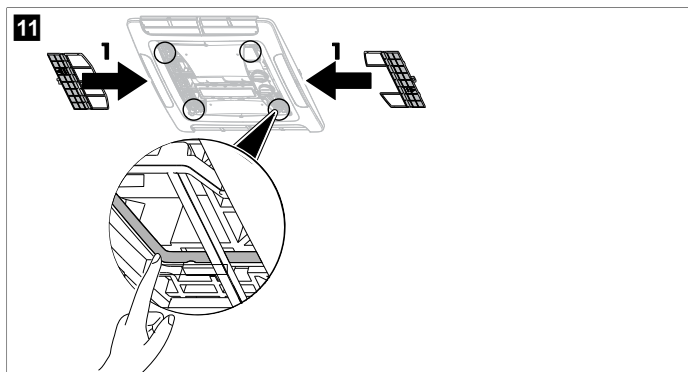
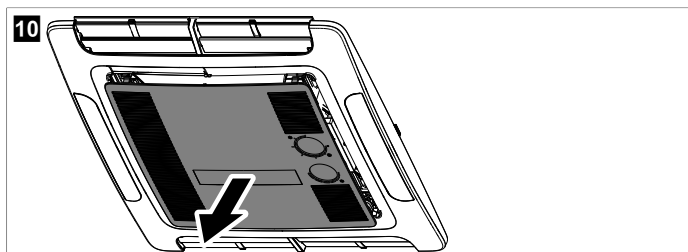

**Intervall**





Regulaarselt

(ainult püsiva kiiruse ja inverteriga mudelitel)

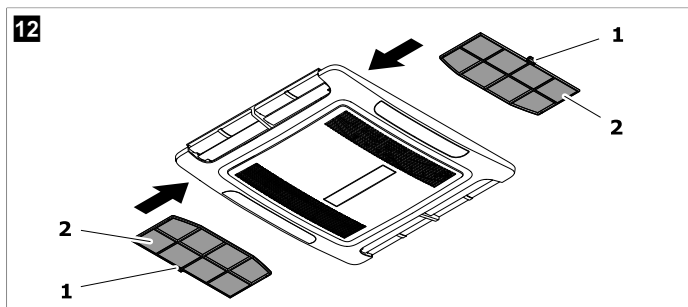
**Ülevaatus/hooldus**

Puhastage õhuhajutuskasti filtrit.



1. Pange lapik kruvikeeraja käepidemesse (1 jaotises  joon. 12 leheküljel 567), et filtrid (2 jaotises  joon. 12 leheküljel 567) veidi välja tõmmata.
2. Eemaldage filtrid käsitsi.
3. Puhastage filtrid puhastusvahendi lahusega ja laske neil kuivada.
4. Libistage kuivad filtrid tagasi (  joon. 12 leheküljel 567). Kui filter on paindunud, eemaldage ventilatsioonivõre (  joon. 13 leheküljel 567) ja vajutage filtri esiosa üles, libistades selle samal ajal tagasi oma kohale (  joon. 14 leheküljel 567).

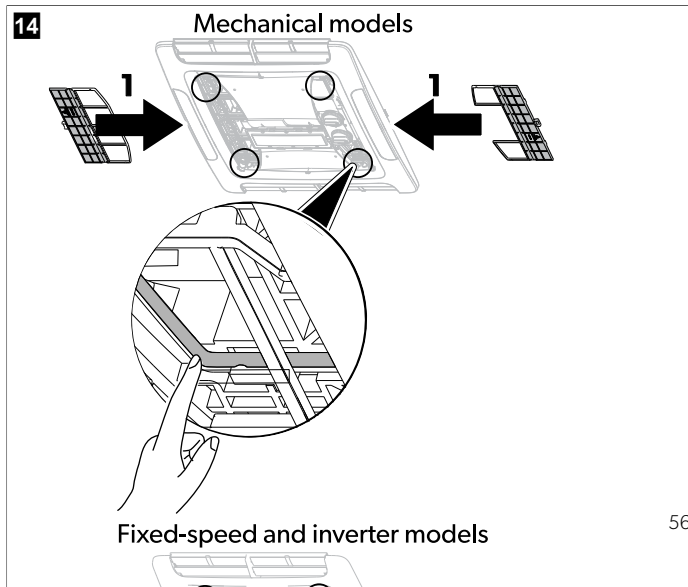
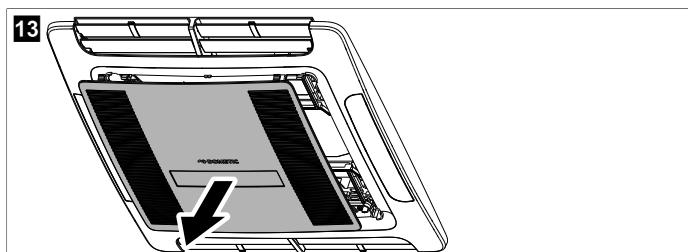

Intervall	Ülevaatus/hooldus
Kord aastas	<ul style="list-style-type: none"> <li>Laske katusekliimaseadme soojusvahetit eriettevõttes hooldada.</li> <li>Kontrollige katusekliimaseadme ja sõiduki katuse vahel olevaid tihendeid pragude ja muude kahjustuste tuvastamiseks.</li> <li>Kontrollige, kas kinnituspoldid on õige pingutusmomendiga (2,5 Nm ± 0,3 Nm) kinni, ja vajaduse korral pingutage.</li> </ul>

## 12 Tõrkeotsing

Probleem	Põhjus	Abinõu
Ei jahuta hästi	Katusekliimaseade ei ole jahutusrežiimil.	Seadke katusekliimaseade jahutusrežiimile.
	Ümbritsev temperatuur on kõrgem kui 52 °C.	Katusekliimaseade on loodud kasutamiseks ümbritseval temperatuuril, mis ei ületa 52 °C.
	Seatud temperatuur on ruumi temperatuurist kõrgem.	Valige madalam temperatuur.
	Ümbritsev temperatuur on madalam kui 16 °C.	Katusekliimaseade jahutab optimaalselt temperatuuril, mis on kõrgem kui 16 °C.
	Mõni temperatuuriandur on defektne.	Võtke ühendust volitatud hooldustehniku või ettevõttega Dometic.
	Aurusti ventilaator on kahjustatud.	Võtke ühendust volitatud hooldustehniku või ettevõttega Dometic.
	Kondensaatori ventilaator on kahjustatud.	Võtke ühendust volitatud hooldustehniku või ettevõttega Dometic.
<b>Ainult soojendusrežiimiga mudelitel.</b> Ei soojenda hästi	Katusekliimaseade ei ole soojendusrežiimil.	Seadke katusekliimaseade soojendusrežiimile.
	Ümbritsev temperatuur on madalam kui -2 °C.	Katusekliimaseade on loodud kasutamiseks ainult ümbritseval temperatuuril, mis on kõrgem kui -2 °C.
	Seatud temperatuur on ruumi temperatuurist madalam.	Valige kõrgem temperatuur.
	Mõni temperatuuriandur on defektne.	Võtke ühendust volitatud hooldustehniku või ettevõttega Dometic.
	Aurusti ventilaator on kahjustatud.	Võtke ühendust volitatud hooldustehniku või ettevõttega Dometic.
Seadmest tuleb vähe õhku	Ventilatsioonivõlv on blokeeritud või ummistunud.	Eemaldage katusekliimaseadme ventilatsioonivõlveldelt lehed ja muu mustus.
	Ventilaator on rikkis.	Võtke ühendust volitatud hooldustehniku või ettevõttega Dometic.
Vesi tungib sõidukisse.	Kondensaadi äravooluavad on ummistunud.	Puhastage veeäravooluavad kondensaadist.
	Tihendid on kahjustatud.	Võtke ühendust volitatud hooldustehniku või ettevõttega Dometic.

Probleem	Põhjus	Abinõu
Katusekliimaseade ei lülitu sisse.	Toide pole ühendatud.	Kontrollige toidet.
	Pinge on liiga madal (< 200 V).	Telkimisplatsi toide pole piisav.
	Pingemuundur on defektne.	Võtke ühendust volitatud hooldustehniku või ettevõttega Dometic.
	Mõni temperatuuriandur on defektne.	Võtke ühendust volitatud hooldustehniku või ettevõttega Dometic.
	Toiteploki elektrikaitse on liiga nõrk.	<ul style="list-style-type: none"> <li>&gt; Laagriplatsi toide on ülekoormatud. Kontrollige laagriplatsi toiteallikat.</li> <li>&gt; Vajaduse korral kerige toitekaabli trummel lahti.</li> <li>&gt; Vähendage sõiduki aktiivseid elektritarbijaid.</li> <li>&gt; Laagriplatsi elektrikaitse pole piisav. Kontrollige laagriplatsi elektrikaitset.</li> </ul>
Katusekliimaseade ei lülitu välja.	Mõni temperatuuriandur on defektne.	Võtke ühendust volitatud hooldustehniku või ettevõttega Dometic.
	Toiteploki elektrikaitse on liiga nõrk.	Võtke ühendust volitatud hooldustehniku või ettevõttega Dometic.
<b>Ainult püsiva kiiruse ja inverteriga mudelitel.</b> Katusekliimaseade lülitub pidevalt välja.	Jäätumisandur on aktiveerunud.	Välitemperatuur on liiga madal või kõik õhudüüsid on suletud.
Ekraanil kuvatakse: P0	IPM-i mooduli liiga kõrge temperatuur või liigvool	Võtke ühendust volitatud hooldustehniku või ettevõttega Dometic.
Ekraanil kuvatakse: P1	Alapingekaitse	Kontrollige laagriplatsi juhtkonnalt, kas laagriplatsi pinge on piisav.
Ekraanil kuvatakse: P2	Seadme liigvoolukaitse vahelduvvoolu korral	Võtke ühendust volitatud hooldustehniku või ettevõttega Dometic.
Ekraanil kuvatakse: P4	Äravoolutoru ülekuumenemise kaitse	Võtke ühendust volitatud hooldustehniku või ettevõttega Dometic.
Ekraanil kuvatakse: P5	Aurusti mähise kaitse (jahutusrežiim)	Võtke ühendust volitatud hooldustehniku või ettevõttega Dometic.
Ekraanil kuvatakse: P6	Kondensaatori mähise kaitse (jahutusrežiim)	Võtke ühendust volitatud hooldustehniku või ettevõttega Dometic.
Ekraanil kuvatakse: P7	Aurusti mähise kaitse (soojendusrežiim)	Võtke ühendust volitatud hooldustehniku või ettevõttega Dometic.
Ekraanil kuvatakse: P9	Kompressor töötab ebatavaliselt või ei käivitu	Võtke ühendust volitatud hooldustehniku või ettevõttega Dometic.
Ekraanil kuvatakse: E0	Sidetõrge	Võtke ühendust volitatud hooldustehniku või ettevõttega Dometic.
Ekraanil kuvatakse: E1	Ruumi temperatuurianduri viga	Võtke ühendust volitatud hooldustehniku või ettevõttega Dometic.
Ekraanil kuvatakse: E2	Aurusti mähise temperatuurianduri viga	Võtke ühendust volitatud hooldustehniku või ettevõttega Dometic.



<b>Probleem</b>	<b>Põhjus</b>	<b>Abinõu</b>
Ekraanil kuvatakse: E3	Kondensaatori mähise temperatuurian-duri viga	Võtke ühendust volitatud hooldusteh-niku või ettevõttega Dometic.
Ekraanil kuvatakse: E7	Välitemperatuurianiduri viga	Võtke ühendust volitatud hooldusteh-niku või ettevõttega Dometic.
Ekraanil kuvatakse: E8	Äravooloru temperatuurianiduri viga	Võtke ühendust volitatud hooldusteh-niku või ettevõttega Dometic.
Ekraanil kuvatakse: E9	Kompressori ajami või IPM-i mooduli viga	Kontrollige laagriplatsi juhtkonnalt, kas laagriplatsi pinge on piisav.
Ekraanil kuvatakse: EA	Vooluanduri viga	Võtke ühendust volitatud hooldusteh-niku või ettevõttega Dometic.
Ekraanil kuvatakse: EE	Välise EEPROM-i viga	Võtke ühendust volitatud hooldusteh-niku või ettevõttega Dometic.
Ekraanil kuvatakse: EL	LIN-BUS-i/CI-BUS-i sidetõrge	Võtke ühendust volitatud hooldusteh-niku või ettevõttega Dometic.

## 13 Kõrvaldamine



Kui võimalik, pange pakkematerjal vastavasse ringlussevõetava prügi kasti. Küsige nõu kohalikust ringlussevõtukeskusest või edasimüüjalt, kuidas anda toode kehtivate jäätmekäitlusnõuetega kooskõlas jäätmekäitlusele.



Kaitske oma keskkonda! Ärge visake ühtki akut ega patareid olmeprügi hulka. Andke defektsed või kasutatud akud edasimüüjale tagasi või viige need kogumispunkti.

## 14 Garantii

Kehtib seadusega ettenähtud garantii. Kui toode on defektne, võtke ühendust tootja kohaliku filiaaliga (vt [dometic.com/dealer](http://dometic.com/dealer)) või edasimüüjaga.

Remondi- ja garantiitööde töötlemiseks lisage palun alljärgnevad dokumendid, kui seadme meile saadate:

- ostukuupäevaga arve koopia;
- kaebuse põhjus või vea kirjeldus.

Pange tähele, et kui parandate ise või lasete mittekutselisel parandajal seda teha, võib see ohutust mõjutada ja garantii kehtetuks muuta.

## 15 Tehnilised andmed

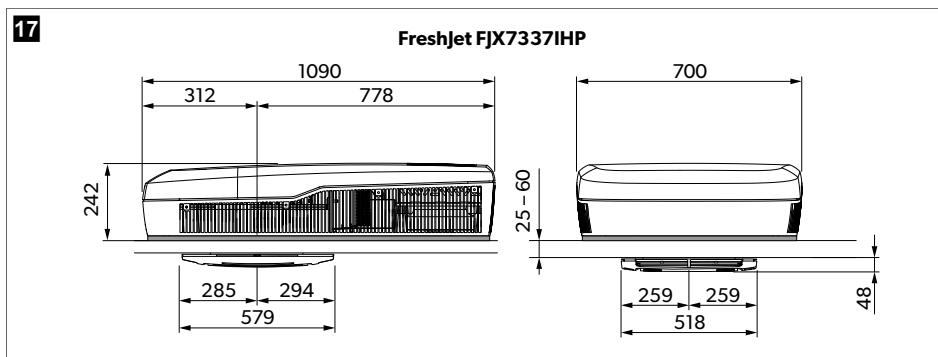
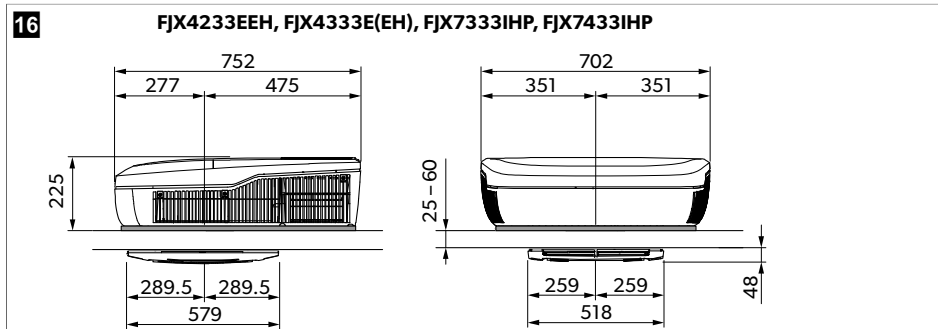
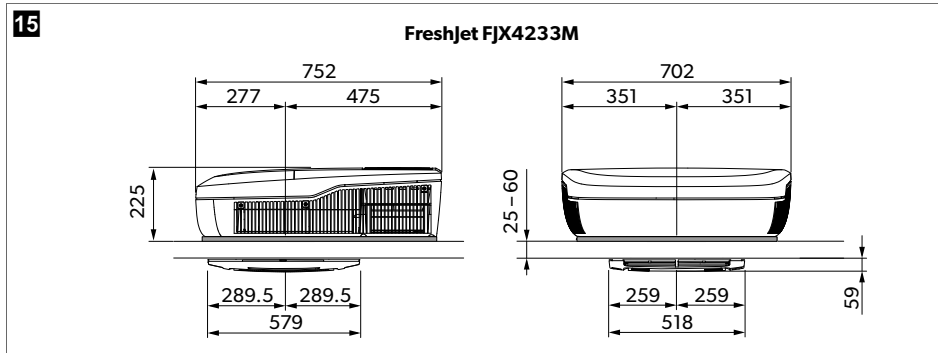

18

FreshJet FJX7457IHP

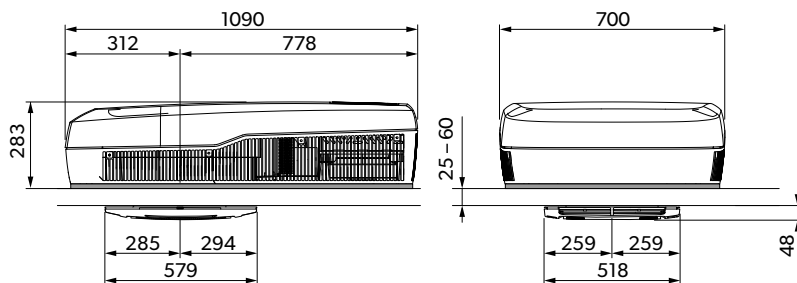

See toode sisaldab fluoritud kasvuhooonegaase.

Jahutusmoodul on hermeetiliselt tihendatud.

Käesolevaga deklareerib Dometic (Zhuhai) Technology Co., Ltd., et käesolev raadioseadme tüüp FJX4233M, FJX4233EEH, FJX4333EEH, FJX4333E, FJX7333IHP, FJX7433IHP, FJX7337IHP, FJX7457IHP vastab direktiivi 2014/53/EL nõuetele. ELi vastavusdeklaratsiooni täielik tekst on kättesaadav järgmisel internetiaadressil: [documents.dometic.com](http://documents.dometic.com)

	<b>FreshJet FJX4233M</b>
Standardil ISO 5151 põhinev jahutusvõimsus	1500 W
Vahelduvvoolu sisendpinge	220 V ... 240 V / 50 Hz
Jahutamise nimivool	3,1 A
Vajalik kaitse	Min 4 A , max 16 A
Töötemperatuurivahemik	-2 °C ... 52 °C
Külmaaine	R410a
Külmutusagensi kogus	380 g
CO <sub>2</sub> ekvivalent	0,793 t
Globaalse soojenemise potentsiaal (GSP)	2088
Kaitseklass (katusemoodul)	IPX4
Müratase (võimsaim ventilaatori seade)	< 70 dB(A)
Sagedus	2,4 GHz
Maksimaalne raadiosageduse võimsus	19,14 dBm
Soovitav sõiduki max pikkus (isoleeritud seintega)	≤ 5 m
Mõõtmed P x L x K	 joon. 15 leheküljel 571
Kaal	< 30 kg

## FreshJet FJX4233M





Ülevaatus/sertifikaat



	FreshJet FJX4233EEH	FreshJet FJX4333EEH	FreshJet FJX4333E
Standardil ISO 5151 põhinev jahutusvõimsus	1700 W	2200 W	2200 W
Standardil ISO 5151 põhinev soojendusvõimsus	800 W	1000 W	-
Vahelduvoolu sisendpinge	220 V ... 240 V / 50 Hz		
Jahutamise nimivool	3,4 A	4,6 A	4,6 A
Soojendamise nimivool	3,7 A	4,4 A	-
Vajalik kaitse	Min 4 A, max 16 A	Min 5 A, max 16 A	Min 5 A, max 16 A
Töötemperatuurivahemik	-2 °C ... 52 °C		
Külmaaine	R32		
Külmutusagensi kogus	320 g	360 g	360 g
CO <sub>2</sub> ekvivalent	0,216 t	0,243 t	0,243 t
Globaalse soojenemise potentsiaal (GSP)	675		
Kaitseklass (katusemoodul)	IPX4		
Müratase (võimsaim ventilaatori seade)	< 70 dB(A)		
Sagedus	2,4 GHz		
Maksimaalne raadiosageduse võimsus	19,14 dBm		
Soovitav sõiduki max pikkus (isoleeritud seintega)	≤ 6 m	≤ 7 m	≤ 7 m
Mõõtmed P x L x K	 joon. 16 leheküljel 571		
Kaal	< 30 kg	< 30 kg	< 30 kg
Ülevaatus/sertifikaat			

	FreshJet FJX7333IHP	FreshJet FJX7433IHP	FreshJet FJX7337IHP	FreshJet FJX7457IHP
Standardil ISO 5151 põhinev jahutusvõimsus	2200 W	2537 W	3000 W	3500 W
Standardil ISO 5151 põhinev soojendusvõimsus	2000 W	2285 W	2500 W	3000 W
Vahelduvoolu sisendpinge	220 V ... 240 V / 50 Hz ... 60 Hz			
Jahutamise nimivool	< 5,9 A	< 6,9 A	< 7,3 A	< 7,5 A

**ET Dometic FJX**

	<b>FreshJet FJX7333IHP</b>	<b>FreshJet FJX7433IHP</b>	<b>FreshJet FJX7337IHP</b>	<b>FreshJet FJX7457IHP</b>
Soojendamise nimivool	< 3,7 A	< 4,7 A	< 5,9 A	< 6,5 A
Vajalik kaitse	Min 6 A, max 16 A	Min 8 A, max 16 A	Min 8 A, max 16 A	Min 8 A, max 16 A
Töötemperatuurivahe- mik	-2 °C ... 52 °C			
Külmaaine	R32			
Külmutusagensi kogus	400 g	420 g	480 g	650 g
CO <sub>2</sub> ekvivalent	0,270 t	0,284 t	0,324 t	0,439 t
Globaalse soojenemise potentsiaal (GSP)	675			
Kaitseklass (katusemoo- dul)	IPX4			
Müratase (võimsaim ven- tilaatori seade)	< 70 dB(A)			
Sagedus	2,4 GHz			
Maksimaalne raadiosa- geduse võimsus	19,14 dBm			
Soovitav sõiduki max pikkus (isoleeritud sein- tega)	≤ 7 m	≤ 7 m	≤ 7 m	> 8 m
Mõõtmed P x L x K	 joon. 16 leheküljel 571		 joon. 17 lehekül- jel 571	 joon. 18 le- heküljel 572
Kaal	< 30 kg	< 35 kg	< 35 kg	< 40 kg
Ülevaatus/sertifikaat				

## Ελληνικά

1	Σημαντικές σημειώσεις.....	575
2	Επεξήγηση των συμβόλων.....	575
3	Υποδείξεις ασφαλείας.....	576
4	Προβλεπόμενη χρήση.....	577
5	Επεξήγηση των συμβόλων στη συσκευή.....	578
6	Τεχνικά όρια και τεχνικές προϋποθέσεις.....	578
7	Τεχνική περιγραφή.....	578
8	Πριν από την πρώτη χρήση.....	584
9	Λειτουργία.....	584
10	Καθαρισμός του κλιματιστικού οροφής.....	592
11	Συντήρηση.....	593
12	Αντιμετώπιση βλαβών.....	597
13	Απόρριψη.....	600
14	Εγγύηση.....	600
15	Τεχνικά χαρακτηριστικά.....	601

## 1 Σημαντικές σημειώσεις

Παρακαλούμε να διαβάσετε προσεκτικά αυτές τις οδηγίες και να ακολουθήσετε όλες τις οδηγίες, τους κανονισμούς και τις προειδοποιήσεις που περιλαμβάνονται στο εγχειρίδιο αυτού του προϊόντος, έτσι ώστε να διασφαλίζεται πάντοτε η σωστή εγκατάσταση, χρήση και συντήρηση του προϊόντος. Αυτές οι οδηγίες ΠΡΕΠΕΙ πάντοτε να συνοδεύουν το προϊόν.

Με τη χρήση του προϊόντος επιβεβαιώνετε δια του παρόντος ότι έχετε διαβάσει προσεκτικά όλες τις οδηγίες, τους κανονισμούς και τις προειδοποιήσεις καθώς και ότι έχετε κατανοήσει και συμφωνείτε να τηρήσετε τους όρους και τις προϋποθέσεις που ορίζονται στο παρόν έγγραφο. Συμφωνείτε να χρησιμοποιείτε αυτό το προϊόν μόνο για τον προβλεπόμενο σκοπό και την προβλεπόμενη χρήση, πάντοτε σύμφωνα με τις οδηγίες, τους κανονισμούς και τις προειδοποιήσεις που ορίζονται στο παρόν εγχειρίδιο προϊόντος καθώς και σύμφωνα με όλους τους ισχύοντες νόμους και κανονισμούς. Σε περίπτωση μη ανάγκης και τήρησης των οδηγιών και των προειδοποιήσεων που ορίζονται στο παρόν έγγραφο, ενδέχεται να προκληθούν τραυματισμοί σε εσάς τον ίδιο και σε τρίτους, ζημιά στο προϊόν σας ή υλικές ζημιές σε άλλες ιδιοκτησίες στο άμεσο περιβάλλον. Αυτό το εγχειρίδιο προϊόντος, συμπεριλαμβανομένων των οδηγιών, των κανονισμών, των προειδοποιήσεων και των σχετικών εγγράφων, ενδέχεται να υποβληθεί σε τροποποιήσεις και ενημερώσεις. Για ενημερωμένες πληροφορίες για το προϊόν, επισκεφθείτε την ηλεκτρονική διεύθυνση [documents.dometic.com](http://documents.dometic.com).

## 2 Επεξήγηση των συμβόλων

Μια λέξη σήμανσης επιτρέπει την αναγνώριση μηνυμάτων για την ασφάλεια και μηνυμάτων για υλικές ζημιές και υποδεικνύει τον βαθμό ή το επίπεδο σοβαρότητας του κινδύνου.



### ΚΙΝΔΥΝΟΣ!

Καταδεικνύει μια επικίνδυνη κατάσταση, η οποία εάν δεν αποτραπεί, θα προκληθεί θανατηφόρο ατύχημα ή σοβαρός τραυματισμός.



### ΠΡΟΕΙΔΟΠΟΙΗΣΗ!

Καταδεικνύει μια επικίνδυνη κατάσταση, η οποία εάν δεν αποτραπεί, μπορεί να προκληθεί θανατηφόρο ατύχημα ή σοβαρός τραυματισμός.



### ΠΡΟΦΥΛΑΞΗ!

Καταδεικνύει μια επικίνδυνη κατάσταση, η οποία εάν δεν αποτραπεί, μπορεί να προκληθεί μικρής ή μέτριας σοβαρότητας τραυματισμός.



### ΠΡΟΣΟΧΗ!

Καταδεικνύει μια κατάσταση, η οποία εάν δεν αποτραπεί, μπορεί να προκληθούν υλικές ζημιές.



**ΥΠΟΔΕΙΞΗ** Συμπληρωματικές πληροφορίες για τον χειρισμό του προϊόντος.

### 3 Υποδείξεις ασφαλείας



**ΠΡΟΕΙΔΟΠΟΙΗΣΗ!** Η μη τήρηση αυτών των προειδοποιήσεων ενδέχεται να έχει ως αποτέλεσμα την πρόκληση θανάτου ή σοβαρού τραυματισμού.

- > **Οι ηλεκτρικές συσκευές δεν είναι παιχνίδια.** Η συσκευή δεν επιτρέπεται να χρησιμοποιείται από άτομα (συμπεριλ. των παιδιών) με μειωμένες φυσικές, αισθητηριακές ή πνευματικές ικανότητες ή με έλλειψη εμπειρίας και γνώσεων, εκτός εάν επιτηρούνται ή τους έχουν δοθεί σχετικές οδηγίες.
- > Τα παιδιά πρέπει να επιτηρούνται, ώστε να διασφαλίζεται ότι δεν παίζουν με τη συσκευή.
- > Αυτή η συσκευή μπορεί να χρησιμοποιηθεί από παιδιά ηλικίας 8 ετών και επάνω καθώς και άτομα με μειωμένες φυσικές, αισθητηριακές ή πνευματικές ικανότητες ή με έλλειψη εμπειρίας και γνώσεων, εάν επιτηρούνται ή τους έχουν δοθεί οδηγίες σχετικά με τη χρήση της συσκευής με ασφαλή τρόπο και κατανοούν τους σχετικούς κινδύνους.
- > Ο καθαρισμός δεν επιτρέπεται να πραγματοποιείται από παιδιά χωρίς επιτήρηση.
- > Όλα τα άτομα που πραγματοποιούν εργασίες σε κυκλώματα ψυκτικού μέσου ή αποσυαρμολογούν κυκλώματα ψυκτικού μέσου, πρέπει να διαθέτουν έγκυρη πιστοποίηση από μια αναγνωρισμένη από τη βιομηχανία αρχή αξιολόγησης, η οποία εγκρίνει την επάρκεια των προσόντων τους για τον ασφαλή χειρισμό ψυκτικών μέσων, σύμφωνα με μια αναγνωρισμένη από τη βιομηχανία προδιαγραφή αξιολόγησης.
- > Η συντήρηση πρέπει να πραγματοποιείται μόνο σύμφωνα με τις συστάσεις του κατασκευαστή του εξοπλισμού. Οι εργασίες συντήρησης και επισκευής, για τις οποίες απαιτείται η βοήθεια διαφορετικού ειδικευμένου προσωπικού, πρέπει να πραγματοποιούνται υπό την επίβλεψη του ατόμου που διαθέτει επάρκεια προσόντων για τη χρήση εύφλεκτων ψυκτικών μέσων.
- > Η επισκευή της συσκευής πρέπει να πραγματοποιείται μόνο από εξειδικευμένο προσωπικό που είναι εξοικειωμένο με τους αντίστοιχους κινδύνους και τους σχετικούς κανονισμούς. Σε περίπτωση μη ενδεδειγμένων επισκευών, ενδέχεται να προκληθούν σοβαροί κίνδυνοι. Για υπηρεσίες επισκευής, επικοινωνήστε με το κέντρο σέρβις της χώρας σας (βλέπε [dometic.com/dealer](http://dometic.com/dealer)).
- > Αποσυνδέετε πάντοτε την τροφοδοσία ηλεκτρικού ρεύματος, όταν πραγματοποιείτε εργασίες στη συσκευή.
- > Η συσκευή πρέπει να αποθηκεύεται σε εσωτερικό χώρο χωρίς πηγές ανάφλεξης συνεχούς λειτουργίας, όπως για παράδειγμα γυμνές φλόγες, ενεργές συσκευές αερίου ή ενεργές ηλεκτρικές συσκευές θέρμανσης.
- > Δεν επιτρέπεται η διάτρηση ή η καύση της συσκευής.
- > Λάβετε υπόψη ότι τα ψυκτικά μέσα ενδέχεται να είναι άοσμα.
- > Μη χρησιμοποιείτε τη συσκευή κοντά σε εύφλεκτα υγρά ή σε κλειστούς χώρους.
- > Βεβαιωθείτε ότι δεν αποθηκεύονται ή τοποθετούνται εύφλεκτα αντικείμενα κοντά στην έξοδο αέρα. Πρέπει να τηρείται απόσταση τουλάχιστον 50 cm.
- > Διατηρήστε τα ανοίγματα εξαερισμού ελεύθερα από τυχόν εμπόδια.
- > Μην προκαλείτε ζημιά στο κύκλωμα ψυκτικού μέσου.

- > Σε καμία περίπτωση δεν πρέπει να χρησιμοποιούνται πιθανές πηγές ανάφλεξης για την αναζήτηση ή την ανίχνευση διαρροών ψυκτικού μέσου. Δεν επιτρέπεται η χρήση πυρσού αλογονιδίων (ή οποιουδήποτε άλλου ανιχνευτή, που χρησιμοποιεί γυμνή φλόγα).
- > Το κλιματιστικό οροφής επιτρέπεται να τοποθετείται σε οχήματα με περιοχή δαπέδου μεγαλύτερη από 4 m<sup>2</sup>.



**ΠΡΟΦΥΛΑΞΗ! Η μη τήρηση αυτών των συστάσεων ενδέχεται να έχει ως αποτέλεσμα την πρόκληση ελαφρού ή μέτριου τραυματισμού.**

- > Μη βάζετε τα χέρια σας μέσα σε εξόδους αέρα και μην τοποθετείτε ξένα αντικείμενα μέσα στη συσκευή.
- > Μην αφαιρέσετε το επάνω κάλυμμα της συσκευής σε περίπτωση πυρκαγιάς. Χρησιμοποιήστε εγκεκριμένα μέσα κατάσβεσης. Μη χρησιμοποιείτε νερό για την πυρόσβεση.
- > Εάν προκληθεί ζημιά στο καλώδιο τροφοδοσίας, το καλώδιο πρέπει να αντικατασταθεί από τον κατασκευαστή, έναν τεχνικό του τμήματος εξυπηρέτησης πελατών ή έναν άλλο τεχνικό με παρόμοια εξειδίκευση, για να αποφευχθούν τυχόν κίνδυνοι ασφαλείας.
- > Σε περίπτωση που η συσκευή περιλαμβάνει ιονιστή, συμβουλευθείτε τον γιατρό σας, εάν έχετε κάποιο πρόβλημα υγείας. Ο ιονιστής μπορεί να παράξει όζον (O<sub>3</sub>) σε μικρές ποσότητες. Σε περίπτωση πνευμονικών παθήσεων, άσθματος, καρδιακών παθήσεων, αναπνευστικών νοσημάτων, αναπνευστικών προβλημάτων ή ευαισθησίας στο όζον, συμβουλευθείτε τον γιατρό σας, ώστε να εξακριβώσετε εάν η χρήση της συσκευής είναι ασφαλής για εσάς.



**ΠΡΟΣΟΧΗ! Κίνδυνος πρόκλησης ζημιάς**

- > Για την επιτάχυνση της διαδικασίας αποπύλωσης ή για τον καθαρισμό, μη χρησιμοποιείτε μέσα, τα οποία δεν συνιστώνται από τον κατασκευαστή.
- > Η συσκευή πρέπει να αποθηκεύεται κατά τέτοιο τρόπο, ώστε να αποτρέπεται η πιθανότητα πρόκλησης μηχανικής ζημιάς.
- > Μην πραγματοποιείτε τροποποιήσεις ή μετατροπές στη συσκευή.
- > Μην εισέρχετε ποτέ με το όχημα σε αυτόματα πλυντήρια αυτοκινήτων, όταν η συσκευή είναι τοποθετημένη.
- > Εάν παρουσιαστούν βλάβες στο κύκλωμα ψυκτικού μέσου, η συσκευή πρέπει να ελεγχθεί και να επισκευαστεί από τον κατασκευαστή, έναν τεχνικό του τμήματος εξυπηρέτησης πελατών ή έναν άλλο τεχνικό με παρόμοια εξειδίκευση, για να αποφευχθούν τυχόν κίνδυνοι ασφαλείας.

## 4 Προβλεπόμενη χρήση

Το κλιματιστικό οροφής έχει σχεδιαστεί μόνο για τοποθέτηση στην οροφή τροχόσπιτων ή οχημάτων αναψυχής, με σκοπό την παροχή θέρμανσης και ψύξης.

Το κλιματιστικό οροφής **δεν** είναι κατάλληλο για τρένα, σπίτια και διαμερίσματα. Το κλιματιστικό οροφής **δεν** είναι κατάλληλο για τοποθέτηση σε μηχανήματα κατασκευαστικών έργων, αγροτικά μηχανήματα ή παρόμοιο εξοπλισμό.

Αυτό το προϊόν είναι κατάλληλο μόνο για τον προβλεπόμενο σκοπό και την προβλεπόμενη χρήση σύμφωνα με αυτές τις οδηγίες.



Αυτό το εγχειρίδιο παρέχει πληροφορίες που είναι απαραίτητες για τη σωστή εγκατάσταση και χρήση του προϊόντος. Σε περίπτωση λανθασμένης εγκατάστασης ή/και χρήσης ή συντήρησης, θα προκύψει μη ικανοποιητική απόδοση και, πιθανώς, βλάβη.

Ο κατασκευαστής δεν αποδέχεται καμία ευθύνη για τυχόν τραυματισμούς ή ζημιές στο προϊόν, που οφείλονται σε:

- Λανθασμένη τοποθέτηση, συναρμολόγηση ή σύνδεση, συμπεριλαμβανομένης της υπερβολικά υψηλής τάσης
- Λανθασμένη συντήρηση ή χρήση μη αυθεντικών ανταλλακτικών εξαρτημάτων, που δεν προέρχονται από τον κατασκευαστή
- Μετατροπές στο προϊόν χωρίς τη ρητή άδεια του κατασκευαστή
- Χρήση για σκοπούς διαφορετικούς από αυτούς που περιγράφονται σε αυτό το εγχειρίδιο

Η Dometic διατηρεί το δικαίωμα αλλαγής της εμφάνισης και των προδιαγραφών του προϊόντος.

## 5 Επεξήγηση των συμβόλων στη συσκευή



Προειδοποίηση! Υλικό με χαμηλή ταχύτητα καύσης.



Διαβάστε το εγχειρίδιο χρήσης.



Διαβάστε το εγχειρίδιο σέρβις.

## 6 Τεχνικά όρια και τεχνικές προϋποθέσεις

Το κλιματιστικό οροφής προορίζεται για οχήματα με οροφές πάχους 25 mm ... 60 mm. Το κλιματιστικό οροφής λειτουργεί σε θερμοκρασίες περιβάλλοντος μεταξύ - 2 °C ... 52 °C. Το κλιματιστικό οροφής έχει σχεδιαστεί για τοποθέτηση με απόκλιση  $\pm 10^\circ$  από το οριζόντιο επίπεδο.

## 7 Τεχνική περιγραφή

Το κλιματιστικό οροφής παρέχει στον εσωτερικό χώρο του οχήματος ψυχρό ή θερμό αέρα, ο οποίος δεν περιέχει σκόνη ή ρύπους και μπορεί να αφυγρανθεί.

Το FJX4233M δεν διαθέτει λειτουργία θέρμανσης.

Το κλιματιστικό οροφής μπορεί να χαμηλώσει τη θερμοκρασία εντός του οχήματος μέχρι ένα συγκεκριμένο επίπεδο, το οποίο εξαρτάται από τον τύπο του οχήματος, τη θερμοκρασία περιβάλλοντος και την ικανότητα ψύξης του κλιματιστικού οροφής. Σε εξωτερική θερμοκρασία κάτω από τους 16 °C, το κλιματιστικό οροφής δεν πραγματοποιεί πλέον περαιτέρω ψύξη.

Ο χειρισμός του κλιματιστικού οροφής πραγματοποιείται με τα παρακάτω στοιχεία χειρισμού:

- Πίνακας ελέγχου
- Τηλεχειριστήριο (μόνο ορισμένα μοντέλα, βλέπε Λίστα μοντέλων στη σελίδα 579)

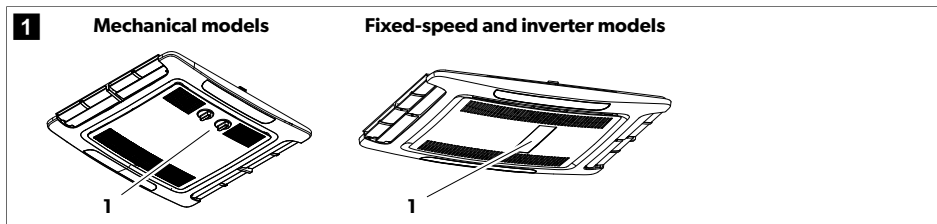

## 7.1 Λίστα μοντέλων

Τα μοντέλα διαχωρίζονται σε μηχανικά μοντέλα, μοντέλα σταθερής ταχύτητας και μοντέλα με μετατροπέα inverter.

Ο παρακάτω πίνακας δείχνει ποια λειτουργία αφορά στο κάθε μοντέλο:

- Το στοιχείο είναι διαθέσιμο
- Το στοιχείο μπορεί να προστεθεί με αναβάθμιση

	FJX4233M	FJX4233EEH	FJX4333EEH	FJX4333E	FJX7333IHP	FJX7337IHP
					FJX7433IHP	FJX7457IHP
	Μηχανικό	Σταθερής ταχύτητας			Μετατροπέας inverter	
Αυτόματα		●	●	●		●
Ψύξη	●	●	●	●		●
Θέρμανση		●	●	○		●
Εξαερισμός	●	●	●	●		●
Αφύγρυνση		●	●	●		●
Σύστημα καθαρισμού αέρα	○	●	●	○		●
Φως ADB		●	●	○		●
Εξωτερικό φως						●
Χρονοδιακόπτης		●	●	●		●
Λειτουργία ύπνου		●	●	●		●
Λειτουργία ήπιας εκκίνησης			●	○		●

## 7.2 Πίνακας ελέγχου

### Πίνακας ελέγχου μηχανικών μοντέλων

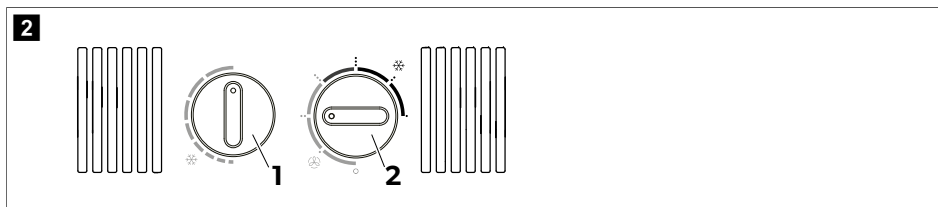

Κουμπί	Περιγραφή
	Επιλέγει τη θερμοκρασία. Περιστρέψτε δεξιόστροφα για υψηλότερη ψύξη.
	Ενεργοποιεί ή απενεργοποιεί το κλιματιστικό οροφής και επιλέγει την ένταση κυκλοφορίας του αέρα στη λειτουργία αερισμού (☼) ή την ένταση της ψύξης στη λειτουργία ψύξης (❄️).

### Πίνακας ελέγχου μοντέλων σταθερής ταχύτητας και μοντέλων με μετατροπέα inverter

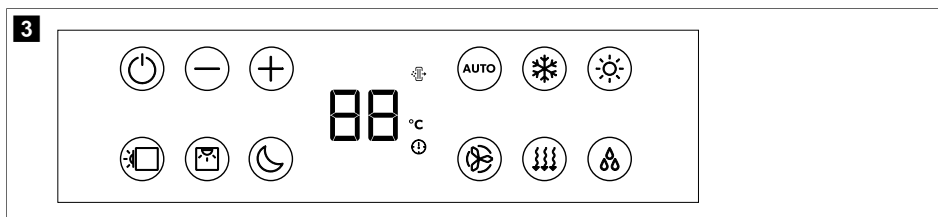

Σύμβολο	Περιγραφή
	Ενεργοποιεί ή θέτει σε λειτουργία αναμονής το κλιματιστικό οροφής.
	Αυξάνει την τρέχουσα απεικονιζόμενη τιμή.
	Μειώνει την τρέχουσα απεικονιζόμενη τιμή.
	Πραγματοποιεί σύζευξη bluetooth / WLAN, όταν και τα δύο πλήκτρα πατιούνται ταυτόχρονα.
	Ενεργοποιεί ή απενεργοποιεί τον φωτισμό περιβάλλοντος στη μονάδα οροφής.
	Ενεργοποιεί ή απενεργοποιεί τον φωτισμό περιβάλλοντος στο κουτί διανομής αέρα.
	Ενεργοποιεί τη λειτουργία ύπνου (μόνο για μοντέλα με λειτουργία ύπνου).
	Εμφανίζει τη ρυθμισμένη θερμοκρασία και καταδεικνύει τη βαθμίδα ανεμιστήρα, όταν πραγματοποιείται ρύθμιση του ανεμιστήρα.
	Καταδεικνύει ότι η λειτουργία Καθαρισμού αέρα είναι ενεργή.

















Σύμβολο	Περιγραφή
°C	Καταδεικνύει ότι η θερμοκρασία απεικονίζεται σε βαθμούς Κελσίου.
⚠	Καταδεικνύει ότι έχει ρυθμιστεί ο χρονοδιακόπτης.
AUTO	Ενεργοποιεί / απενεργοποιεί την αυτόματη λειτουργία (μόνο για μοντέλα με αυτόματη λειτουργία).
❄	Ενεργοποιεί / απενεργοποιεί τη λειτουργία ψύξης (μόνο για μοντέλα με λειτουργία ψύξης).
☀	Ενεργοποιεί / απενεργοποιεί τη λειτουργία θέρμανσης (μόνο για μοντέλα με λειτουργία θέρμανσης).
⌚	Ρυθμίζει την ταχύτητα ανεμιστήρα στις θέσεις χαμηλής, μεσαίας, υψηλής, Turbo ή αυτόματης ρύθμισης (καταδεικνύονται ως 1, 2, 3, 4 ή AA στην οθόνη του κουτιού διανομής αέρα για μικρό χρονικό διάστημα, όταν πραγματοποιείται αλλαγή της ρύθμισης).
🌀	Ενεργοποιεί / απενεργοποιεί τη λειτουργία αερισμού (μόνο για μοντέλα με λειτουργία αερισμού). Πραγματοποιεί κυκλοφορία του αέρα χωρίς θέρμανση ή ψύξη.
💧	Ενεργοποιεί / απενεργοποιεί τη λειτουργία αφύγρανσης (μόνο για μοντέλα με λειτουργία αφύγρανσης).

### 7.3 Τηλεχειριστήριο

Το τηλεχειριστήριο είναι διαθέσιμο μόνο για ορισμένα μοντέλα, βλέπε Λίστα μοντέλων στη σελίδα 579.





Στοιχεία χειρισμού και ενδείξεων  σχ. 4 στη σελίδα 581:

Πλήκτρο	Περιγραφή
—	<p><b>Οθόνη</b></p> <p>Απεικονίζει τα εξής:</p> <ul style="list-style-type: none"> <li>• Ώρα</li> <li>• Επιλεγμένη θερμοκρασία εσωτερικού χώρου (ονομαστική τιμή) σε °C</li> <li>• Πραγματική θερμοκρασία εσωτερικού χώρου</li> <li>• Λειτουργία κλιματισμού</li> <li>• Ταχύτητα ανεμιστήρα</li> <li>• Σύμβολα για ενεργές πρόσθετες λειτουργίες</li> <li>• Κατάσταση μπαταρίας</li> </ul>
	Ενεργοποιεί ή θέτει σε λειτουργία αναμονής το κλιματιστικό οροφής.
	Αυξάνει την τρέχουσα απεικονιζόμενη τιμή.
	Μειώνει την τρέχουσα απεικονιζόμενη τιμή.
	Επιλέγει την ταχύτητα ανεμιστήρα (Χειροκίνητη επιλογή της ταχύτητας ανεμιστήρα στη σελίδα 587).
	Επιλέγει τη λειτουργία κλιματισμού (μόνο για μοντέλα με αυτόματη λειτουργία). Το αντίστοιχο σύμβολο εμφανίζεται.
	Ενεργοποιεί τη λειτουργία ύπνου (μόνο για μοντέλα με λειτουργία ύπνου). Το σύμβολο  εμφανίζεται.
	Επιβεβαιώνει και αποθηκεύει τις ρυθμίσεις.
	Ρυθμίζει τον χρονοδιακόπτη και το ρολόι.
	Ενεργοποιεί ή απενεργοποιεί τον φωτισμό περιβάλλοντος στο κουτί διανομής αέρα.
	<p>Πιέστε μία φορά, για να εμφανιστεί η τρέχουσα θερμοκρασία εσωτερικού χώρου. Το σύμβολο  εμφανίζεται.</p> <p>Πιέστε δύο φορές, για να εμφανιστεί η ρυθμισμένη θερμοκρασία.</p>
	<p>Ενεργοποιεί τη λειτουργία I feel. Το σύμβολο  εμφανίζεται.</p> <p>Η λειτουργία I feel ρυθμίζει κάθε 10 min τη θερμοκρασία αναφοράς με βάση την πραγματική θερμοκρασία που μετρείται από το τηλεχειριστήριο.</p>
	Ενεργοποιεί ή απενεργοποιεί τον φωτισμό περιβάλλοντος στη μονάδα οροφής.
	Καταδεικνύει ότι οι μπαταρίες του τηλεχειριστηρίου είναι άδειες. Αντικαταστήστε τις μπαταρίες (Αντικατάσταση των μπαταριών του τηλεχειριστηρίου στη σελίδα 590).
	Καταδεικνύει ότι το τηλεχειριστήριο μεταδίδει τιμές στο κλιματιστικό οροφής.





## 7.4 Λειτουργίες κλιματισμού

### Λειτουργίες κλιματισμού των μηχανικών μοντέλων

Το κλιματιστικό οροφής έχει τις εξής διαθέσιμες λειτουργίες κλιματισμού:

Λειτουργία κλιματισμού	Απεικονιζόμενο σύμβολο	Περιγραφή
Ψύξη		Εσείς καθορίζετε τη θερμοκρασία και τις ρυθμίσεις του ανεμιστήρα και το κλιματιστικό οροφής ψύχει τον εσωτερικό χώρο, μέχρι να επιτευχθεί αυτή η θερμοκρασία.
Εξαερισμός		Εσείς καθορίζετε τις ρυθμίσεις του ανεμιστήρα και το κλιματιστικό οροφής ανακυκλοφορεί τον αέρα χωρίς θέρμανση ή ψύξη.

### Λειτουργίες κλιματισμού μοντέλων σταθερής ταχύτητας και μοντέλων με μετατροπέα inverter

Λειτουργία κλιματισμού	Απεικονιζόμενο σύμβολο	Περιγραφή
Αυτόματα	<b>A</b>	Εσείς καθορίζετε τη θερμοκρασία και το κλιματιστικό οροφής φροντίζει για την επίτευξη αυτής της θερμοκρασίας στον εσωτερικό χώρο μέσω της θέρμανσης ή της ψύξης καθώς και ελέγχοντας την απαιτούμενη ταχύτητα ανεμιστήρα.
Ψύξη		Εσείς καθορίζετε τη θερμοκρασία και τις ρυθμίσεις του ανεμιστήρα και το κλιματιστικό οροφής ψύχει τον εσωτερικό χώρο, μέχρι να επιτευχθεί αυτή η θερμοκρασία.
Θέρμανση		Εσείς καθορίζετε τη θερμοκρασία και τις ρυθμίσεις του ανεμιστήρα και το κλιματιστικό οροφής θερμαίνει τον εσωτερικό χώρο, μέχρι να επιτευχθεί αυτή η θερμοκρασία. Ο ανεμιστήρας ξεκινάει μόνο αφού περάσουν 2 min (με χαμηλή ταχύτητα) και στη συνέχεια, μετά από περίπου 5 min περνάει στη ρυθμισμένη ταχύτητα ανεμιστήρα (αφού ο εξαεμιστής φτάσει σε κανονική θερμοκρασία λειτουργίας). Διαθέσιμο μόνο για μοντέλα με λειτουργία θέρμανσης.
Εξαερισμός		Εσείς καθορίζετε τις ρυθμίσεις του ανεμιστήρα και το κλιματιστικό οροφής ανακυκλοφορεί τον αέρα χωρίς θέρμανση ή ψύξη.
Αφύγρανση		Το κλιματιστικό οροφής αφαιρεί την υγρασία από τον αέρα χωρίς θέρμανση ή ψύξη του εσωτερικού χώρου, μειώνοντας έτσι τη σχετική υγρασία του αέρα.
Σύστημα καθαρισμού αέρα		Το κλιματιστικό οροφής πραγματοποιεί ιονισμό του αέρα και συνεπώς απομακρύνει τη σκόνη και τα σωματίδια, συμπεριλαμβανομένων επίσης των ιών και των βακτηρίων, από τον αέρα. Διαθέσιμο μόνο για μοντέλα με λειτουργία καθαρισμού αέρα.

## 7.5 Πρόσθετες λειτουργίες

Αυτές οι πρόσθετες λειτουργίες δεν είναι διαθέσιμες στα μηχανικά μοντέλα.

Πρόσθετη λειτουργία	Μήνυμα οθόνης	Περιγραφή
Χρονοδιακόπτης		Το κλιματιστικό οροφής ενεργοποιείται κατά την καθορισμένη ώρα.
		Το κλιματιστικό οροφής απενεργοποιείται κατά την καθορισμένη ώρα.
		Το κλιματιστικό οροφής ενεργοποιείται και απενεργοποιείται κατά τις καθορισμένες ώρες.
Λειτουργία ύπνου		Η λειτουργία ύπνου μειώνει την ταχύτητα του ανεμιστήρα και του συμπιεστή, ώστε να μειωθεί η στάθμη θορύβου για άνετο ύπνο.
Λειτουργία I Feel		Το τηλεχειριστήριο μετρά τη θερμοκρασία του εσωτερικού χώρου και μεταδίδει το αποτέλεσμα αυτής της μέτρησης στο κλιματιστικό οροφής κάθε 10 min. Το κλιματιστικό οροφής προσαρμόζει την ονομαστική τιμή σε αυτή τη μέτρηση.
Λειτουργία ήπιας εκκίνησης		Μόνο για μοντέλα με λειτουργία ήπιας εκκίνησης.  Η ένταση ρεύματος αιχμής που παράγεται κατά την εκκίνηση του συμπιεστή μειώνεται μέσω της λειτουργίας ήπιας εκκίνησης. Εάν μια γεννήτρια χρησιμοποιείται ως τροφοδοσία ηλεκτρικού ρεύματος, η γεννήτρια δεν θα μπορεί να υπερφορτωθεί.

## 8 Πριν από την πρώτη χρήση

### Επιθεώρηση πριν από την έναρξη λειτουργίας

Πριν ενεργοποιήσετε το κλιματιστικό οροφής, τηρήστε τα εξής:

- > Ελέγξτε εάν η τάση τροφοδοσίας και η συχνότητα αντιστοιχούν στις τιμές που ορίζονται στα Τεχνικά χαρακτηριστικά στη σελίδα 601.
- > Βεβαιωθείτε ότι τα ανοίγματα εισόδου αέρα και τα στόμια αέρα είναι ελεύθερα από τυχόν εμπόδια. Όλα τα πλέγματα αερισμού πρέπει να διατηρούνται πάντοτε ελεύθερα, ώστε να διασφαλίζεται ότι το κλιματιστικό οροφής μπορεί να λειτουργήσει με τη μέγιστη απόδοση.

### Προετοιμασία του τηλεχειριστηρίου

Μόνο για μοντέλα με τηλεχειριστήριο

- > Τοποθετήστε τις μπαταρίες (Αντικατάσταση των μπαταριών του τηλεχειριστηρίου στη σελίδα 590).

### Ρύθμιση της ώρας

Μόνο για μοντέλα με λειτουργία χρονοδιακόπτη.

- > Ρυθμίστε την τρέχουσα ώρα (Ρύθμιση της τρέχουσας ώρας στη σελίδα 587).

## 9 Λειτουργία

### 9.1 Συμβουλές για βελτιωμένη απόδοση

Για να βελτιστοποιήσετε την απόδοση του κλιματιστικού οροφής, τηρήστε τις ακόλουθες συμβουλές:

- Βελτιώστε τη θερμομόνωση του οχήματός σας σφραγίζοντας τυχόν διάκενα και κρεμώντας ανακλαστικά καλύμματα ή κουρτίνες στα παράθυρα.

- Επιλέξτε μια κατάλληλη θερμοκρασία και ταχύτητα ανεμιστήρα.
- Ρυθμίστε προσεκτικά την κατεύθυνση των στομιών αέρα.
- Βεβαιωθείτε ότι τα στόμια αέρα και τα ανοίγματα εισόδου αέρα δεν είναι καλυμμένα με ρούχα, χαρτιά ή άλλα αντικείμενα.

Μόνο για μηχανικά μοντέλα

- Εάν το όχημα έχει βρεθεί για μεγάλο χρονικό διάστημα κάτω από άμεσο ηλιακό φως, λειτουργήστε το κλιματιστικό οροφής στη λειτουργία αερισμού (ⓘ) με τα παράθυρα ανοιχτά για λίγο πριν μεταβείτε στη λειτουργία ψύξης (❄).
- Αποφύγετε κατά το δυνατόν το άνοιγμα πορτών και παραθύρων στη λειτουργία ψύξης (❄).

## 9.2 Βασικές σημειώσεις για τη λειτουργία

Τα μηχανικά μοντέλα έχουν τρεις τρόπους λειτουργίας:

Τρόπος λειτουργίας	Περιγραφή
Off	Το κλιματιστικό οροφής είναι απενεργοποιημένο.
Ψύξη	Το κλιματιστικό οροφής ψύχει τον εσωτερικό χώρο.
Εξαερισμός	Το κλιματιστικό οροφής ανακυκλοφορεί τον αέρα χωρίς ψύξη.

Τα μοντέλα σταθερής ταχύτητας και τα μοντέλα inverter έχουν δύο τρόπους λειτουργίας:

Τρόπος λειτουργίας	Περιγραφή
Αναμονή	Το κλιματιστικό οροφής είναι έτοιμο για λειτουργία και μπορεί να ενεργοποιηθεί με το τηλεχειριστήριο. Ο φωτισμός περιβάλλοντος είναι διαθέσιμος. Το τηλεχειριστήριο βρίσκεται επίσης σε λειτουργία αναμονής, αλλά το τηλεχειριστήριο μπορεί να ενεργοποιηθεί ανεξάρτητα από το κλιματιστικό οροφής.
On	Το κλιματιστικό οροφής ρυθμίζει τη θερμοκρασία του αέρα στον εσωτερικό χώρο.

## 9.3 Μηχανικά μοντέλα

Οι πληροφορίες που αναφέρονται σε αυτό το κεφάλαιο αφορούν μόνο στα κλιματιστικά οροφής FJX4233M.

### 9.3.1 Ενεργοποίηση και απενεργοποίηση του κλιματιστικού οροφής

Το κλιματιστικό οροφής έχει δύο λειτουργίες κλιματισμού:

- Λειτουργία αερισμού (ⓘ)
- Λειτουργία ψύξης (❄)







**ΥΠΟΔΕΙΞΗ** Πριν αλλάξετε από τη λειτουργία αερισμού στη λειτουργία ψύξης ή αντίστροφα, περιμένετε τουλάχιστον 30 s . Διαφορετικά, η ένταση του ρεύματος μεταγωγής ενδέχεται να κάψει την ασφάλεια.

Κάθε λειτουργία έχει τρεις ρυθμίσεις:

- ..: Χαμηλή
- ...: Μεσαία
- ....: Υψηλή



- > Για ενεργοποίηση, περιστρέψτε το κουμπί  στη θέση της λειτουργίας αερισμού () ή στη θέση της λειτουργίας ψύξης () και επιλέξτε την επιθυμητή ρύθμιση.
- ✓ Το κλιματιστικό οροφής ενεργοποιείται και λειτουργεί με τις τιμές που είχαν ρυθμιστεί πριν από την απενεργοποίησή του.
- > Για απενεργοποίηση, περιστρέψτε το κουμπί  στη θέση 0.

### 9.3.2 Ρύθμιση της θερμοκρασίας

- > Περιστρέψτε το κουμπί  στην επιθυμητή θέση. Η δεξιόστροφη περιστροφή του κουμπιού σημαίνει χαμηλότερη θερμοκρασία.
- ✓ Η θερμοκρασία έχει ρυθμιστεί στο κλιματιστικό οροφής.

## 9.4 Μοντέλα σταθερής ταχύτητας και μοντέλα με μετατροπέα inverter

Οι πληροφορίες που αναφέρονται σε αυτό το κεφάλαιο αφορούν στα μοντέλα σταθερής ταχύτητας και στα μοντέλα με μετατροπέα inverter.

### 9.4.1 Χρήση του τηλεχειριστηρίου



Λάβετε υπόψη τις παρακάτω υποδείξεις κατά τη χρήση του τηλεχειριστηρίου:

- Στρέψτε το τηλεχειριστήριο προς τον δέκτη IR του πίνακα ελέγχου.
- Οι αντίστοιχες ρυθμίσεις και τιμές μεταδίδονται απευθείας στο κλιματιστικό οροφής, όταν πιέζετε κάππο πλήκτρο.
- Το κλιματιστικό οροφής επιβεβαιώνει τη λήψη των δεδομένων με ένα ηχητικό σήμα.
- Οι τιμές αυξάνονται ή μειώνονται ταχύτερα, όταν πιέζετε και κρατάτε πατημένο το πλήκτρο + ή -.
- Στη λειτουργία αναμονής, η οθόνη του τηλεχειριστηρίου είναι επίσης ανενεργή. Μπορείτε να ενεργοποιήσετε το τηλεχειριστήριο ή να το θέσετε σε λειτουργία αναμονής ανεξάρτητα από το κλιματιστικό οροφής.
- > Για να θέσετε μόνο το τηλεχειριστήριο σε λειτουργία αναμονής ή να το ενεργοποιήσετε από τη λειτουργία αναμονής, πιέστε το πλήκτρο , ενώ το έχετε στρέψει προς τον δέκτη IR του πίνακα ελέγχου.

### 9.4.2 Ενεργοποίηση του κλιματιστικού οροφής και ρύθμισή του σε λειτουργία αναμονής



#### ΥΠΟΔΕΙΞΗ





- Όταν το κλιματιστικό οροφής ενεργοποιηθεί, συνεχίζει τη λειτουργία του με τις τιμές που είχαν ρυθμιστεί προηγουμένως.
- Το κλιματιστικό οροφής μπορεί να απενεργοποιηθεί μόνο μέσω διακοπής της τροφοδοσίας ηλεκτρικού ρεύματος.
- > Πιέστε το πλήκτρο  στο τηλεχειριστήριο ή το πλήκτρο  στον πίνακα ελέγχου για να ενεργοποιήσετε το κλιματιστικό οροφής μεταξύ των λειτουργιών ενεργοποίησης και αναμονής.



### 9.4.3 Επιλογή της λειτουργίας κλιματισμού

- > Επιλέξτε την επιθυμητή λειτουργία κλιματισμού, χρησιμοποιώντας το πλήκτρο MODE (βλ. Λειτουργίες κλιματισμού στη σελίδα 583).
- ✓ Το κλιματιστικό οροφής επιβεβαιώνει τη λήψη των τιμών με ένα ηχητικό σήμα. Το κλιματιστικό οροφής ρυθμίζεται στην επιλεγμένη λειτουργία κλιματισμού.

## 9.4.4 Χειροκίνητη επιλογή της ταχύτητας ανεμιστήρα

Σε όλες τις λειτουργίες, εκτός από την αυτόματη λειτουργία (A) και τη λειτουργία αφύγρανσης (Δ) η ταχύτητα του ανεμιστήρα μπορεί να επιλεγθεί χειροκίνητα.

Μήνυμα οθόνης	Περιγραφή
	Χαμηλή βαθμίδα ανεμιστήρα
	Μεσαία βαθμίδα ανεμιστήρα
	Υψηλή βαθμίδα ανεμιστήρα.
	Βαθμίδα ανεμιστήρα Turbo.
	Αυτόματη λειτουργία (η ταχύτητα του ανεμιστήρα ρυθμίζεται με βάση τη θερμοκρασία περιβάλλοντος).

- > Πιέστε το πλήκτρο  στο τηλεχειριστήριο ή το πλήκτρο  στον πίνακα ελέγχου, για να επιλέξετε την επιθυμητή ταχύτητα ανεμιστήρα.
- ✓ Το κλιματιστικό οροφής επιβεβαιώνει τη λήψη των τιμών με ένα ηχητικό σήμα.

Η νέα ταχύτητα ανεμιστήρα έχει ρυθμιστεί.

## 9.4.5 Ρύθμιση της θερμοκρασίας

Στις λειτουργίες αυτόματα (A), ψύξη (\*), θέρμανση (:\*) και αφύγρανση (Δ) μπορείτε να ορίσετε μια θερμοκρασία ανάμεσα σε 16 °C και 31 °C.

- > Χρησιμοποιήστε το πλήκτρο + ή - στο τηλεχειριστήριο, για να ρυθμίσετε την επιθυμητή θερμοκρασία.
- ✓ Το κλιματιστικό οροφής επιβεβαιώνει τη λήψη των τιμών με ένα ηχητικό σήμα υψηλής συχνότητας. Η θερμοκρασία έχει ρυθμιστεί στο κλιματιστικό οροφής.

## 9.4.6 Ρύθμιση της τρέχουσας ώρας

Το τηλεχειριστήριο χρειάζεται την τρέχουσα ώρα για τον προγραμματισμό του χρονοδιακόπτη. Η ώρα εμφανίζεται στην οθόνη του τηλεχειριστηρίου.

1. Πιέστε και κρατήστε πατημένο το πλήκτρο , για να μεταβείτε στη λειτουργία ρύθμισης της ώρας.
- ✓ Η ώρα αναβοσβήνει στην οθόνη του τηλεχειριστηρίου.
2. Χρησιμοποιήστε το πλήκτρο + ή -, για να ρυθμίσετε την τρέχουσα ώρα. Πιέστε και κρατήστε πατημένο το πλήκτρο + ή το πλήκτρο - περισσότερο από 2 s για να αυξήσετε ή να μειώσετε την ώρα ταχύτερα.
3. Πατήστε το πλήκτρο **set** για να επιβεβαιώσετε την ώρα.

## 9.4.7 Ρύθμιση του χρονοδιακόπτη



Η λειτουργία χρονοδιακόπτη σας επιτρέπει να ρυθμίσετε μια συγκεκριμένη χρονική περίοδο για τον κλιματισμό. Μπορείτε να ορίσετε την ώρα ενεργοποίησης, την ώρα μετάβασης σε λειτουργία αναμονής ή και τις δύο τιμές.

Η λειτουργία χρονοδιακόπτη ρυθμίζεται μέσω του τηλεχειριστηρίου.





**ΥΠΟΔΕΙΞΗ** Το τηλεχειριστήριο επιστρέφει στην αρχική του λειτουργία, εάν δεν πατηθεί κανένα πλήκτρο στο τηλεχειριστήριο για 15 s κατά τον προγραμματισμό του χρονοδιακόπτη.







### Ρύθμιση του χρονοδιακόπτη ενεργοποίησης

1. Επιλέξτε τη λειτουργία κλιματισμού και όλες τις απαιτούμενες τιμές (π.χ. θερμοκρασία).
2. Εάν απαιτείται, ρυθμίστε το κλιματιστικό οροφής σε λειτουργία αναμονής.  
Ο χρονοδιακόπτης ενεργοποίησης μπορεί να ρυθμιστεί μόνο όταν το κλιματιστικό οροφής βρίσκεται σε λειτουργία **αναμονής**.
3. Πιέστε μία φορά το πλήκτρο .  
✓ Το σύμβολο  αναβοσβήνει στην οθόνη του τηλεχειριστηρίου.
4. Χρησιμοποιήστε το πλήκτρο + ή -, για να ρυθμίσετε την ώρα που θέλετε να ενεργοποιηθεί το κλιματιστικό οροφής.
5. Πιέστε το πλήκτρο .  
Ο χρονοδιακόπτης ενεργοποίησης έχει ρυθμιστεί. Το κλιματιστικό οροφής θα ενεργοποιηθεί με τις επιλεγμένες ρυθμίσεις κατά την καθορισμένη ώρα.



### Ρύθμιση του χρονοδιακόπτη μετάβασης σε λειτουργία αναμονής

1. Εάν απαιτείται, ενεργοποιήστε το κλιματιστικό οροφής.  
Ο χρονοδιακόπτης μετάβασης σε λειτουργία αναμονής μπορεί να ρυθμιστεί μόνο όταν το κλιματιστικό οροφής είναι **ενεργοποιημένο**.
2. Πιέστε δύο φορές το πλήκτρο .  
✓ Το σύμβολο  αναβοσβήνει στην οθόνη του τηλεχειριστηρίου.
3. Χρησιμοποιήστε το πλήκτρο + ή -, για να ρυθμίσετε την ώρα που θέλετε να ρυθμιστεί το κλιματιστικό οροφής σε λειτουργία αναμονής.
4. Πιέστε το πλήκτρο .  
Ο χρονοδιακόπτης μετάβασης σε λειτουργία αναμονής έχει ρυθμιστεί. Το κλιματιστικό οροφής θα μεταβεί σε λειτουργία αναμονής κατά την καθορισμένη ώρα.



### Ρύθμιση του χρονοδιακόπτη ενεργοποίησης και του χρονοδιακόπτη μετάβασης σε λειτουργία αναμονής

1. Επιλέξτε την επιθυμητή λειτουργία κλιματισμού και όλες τις απαιτούμενες τιμές (όπως για παράδειγμα τη θερμοκρασία).
2. Πιέστε τρεις φορές το πλήκτρο .  
✓ Το σύμβολο   εμφανίζεται στην οθόνη του τηλεχειριστηρίου. Το σύμβολο ON αναβοσβήνει.
3. Χρησιμοποιήστε το πλήκτρο + ή -, για να ρυθμίσετε την ώρα που θέλετε να ενεργοποιηθεί το κλιματιστικό οροφής.
4. Πιέστε το πλήκτρο .  
✓ Το σύμβολο  αναβοσβήνει.
5. Χρησιμοποιήστε το πλήκτρο + ή -, για να ρυθμίσετε την ώρα που θέλετε να ρυθμιστεί το κλιματιστικό οροφής σε λειτουργία αναμονής.
6. Πιέστε το πλήκτρο .  
✓ Οι χρονοδιακόπτες ενεργοποίησης και μετάβασης σε λειτουργία αναμονής έχουν ρυθμιστεί. Το κλιματιστικό οροφής θα λειτουργεί για την καθορισμένη χρονική περίοδο.

### Ακύρωση του χρονοδιακόπτη







- > Για την **ακύρωση** ενός προρυθμισμένου χρονοδιακόπτη, πιέστε μία φορά το πλήκτρο .
- ✓ Τα σύμβολα   σβήνουν. Οι προρυθμισμένες τιμές διαγράφονται.

### 9.4.8 Ρύθμιση της λειτουργίας ύπνου

Η λειτουργία ύπνου είναι διαθέσιμη μόνο στις λειτουργίες ψύξης () ή θέρμανσης (.

Η λειτουργία ύπνου περιορίζει την ταχύτητα του ανεμιστήρα σε ένα χαμηλότερο επίπεδο, ώστε να μειωθεί η στάθμη θορύβου για καλύτερο ύπνο.

**Μόνο για μοντέλα με μετατροπέα inverter:** Η λειτουργία ύπνου περιορίζει επιπρόσθετα επίσης την ταχύτητα του συμπιεστή.

- > Για να ενεργοποιήσετε τη λειτουργία ύπνου, ακολουθήστε τις παρακάτω οδηγίες:
  - a) Ρυθμίστε την επιθυμητή θερμοκρασία (Ρύθμιση της θερμοκρασίας στη σελίδα 587).
  - b) Πιέστε το πλήκτρο  στο τηλεχειριστήριο ή το πλήκτρο  στον πίνακα ελέγχου.
- ✓ Το σύμβολο  εμφανίζεται στην οθόνη του τηλεχειριστηρίου. Η λειτουργία ύπνου είναι ενεργοποιημένη.
- > Για να απενεργοποιήσετε τη λειτουργία ύπνου, πιέστε το πλήκτρο  ή το πλήκτρο  στο τηλεχειριστήριο ή το πλήκτρο  στον πίνακα ελέγχου.
- ✓ Το σύμβολο  στην οθόνη του τηλεχειριστηρίου σβήνει. Η λειτουργία ύπνου είναι απενεργοποιημένη.

### 9.4.9 Ενεργοποίηση της λειτουργίας I feel

Όταν είναι ενεργοποιημένη αυτή η λειτουργία, το τηλεχειριστήριο μετρά τη θερμοκρασία του εσωτερικού χώρου και μεταδίδει το αποτέλεσμα αυτής της μέτρησης στο κλιματιστικό οροφής κάθε 10 λεπτά. Το κλιματιστικό οροφής προσαρμόζει την ονομαστική τιμή σε αυτή τη μέτρηση. Η λειτουργία I feel είναι ενεργή μόνο όταν η θερμοκρασία είναι μεταξύ +18 °C και +29 °C.

Το τηλεχειριστήριο δεν πρέπει να τοποθετείται σε μια περιοχή του εσωτερικού χώρου, που είναι αρκετά πιο ζεστή ή πιο κρύα από τη μέση θερμοκρασία του εσωτερικού χώρου. Για παράδειγμα, μην αφήνετε το τηλεχειριστήριο στον ήλιο ή μπροστά από το κλιματιστικό οροφής.

Εάν η θερμοκρασία αυξηθεί επάνω από τους +29 °C ή μειωθεί κάτω από τους +18 °C, η λειτουργία I feel απενεργοποιείται. Το σύμβολο  αναβοσβήνει τρεις φορές στην οθόνη και στη συνέχεια σβήνει.

1. Πιέστε το πλήκτρο.
- ✓ Η λειτουργία I feel είναι ενεργοποιημένη.

Το σύμβολο  εμφανίζεται στην οθόνη.

2. Τοποθετήστε το τηλεχειριστήριο κατά τέτοιο τρόπο, ώστε να είναι στραμμένο προς τον δέκτη IR στον πίνακα ελέγχου. Διαφορετικά, οι τιμές δεν μπορούν να μεταδοθούν στο κλιματιστικό οροφής.

### 9.4.10 Χειρισμός του φωτισμού περιβάλλοντος









#### ΠΡΟΕΙΔΟΠΟΙΗΣΗ! Κίνδυνος τραυματισμού

Η χρήση των εξωτερικών φώτων κατά την οδήγηση του οχήματος απαγορεύεται από τον νόμο.

Το πλήκτρο  στο τηλεχειριστήριο παραμένει ενεργό, ακόμη και όταν το τηλεχειριστήριο είναι απενεργοποιημένο.

**Μόνο για μοντέλα με φωτισμό ADB:**

- > Για να ενεργοποιήσετε ή να απενεργοποιήσετε τα εσωτερικά φώτα, πιέστε το πλήκτρο  στο τηλεχειριστήριο ή στον πίνακα ελέγχου.
- ✓ Το σύμβολο  αναβοσβήνει μία φορά στην οθόνη του τηλεχειριστηρίου, όταν **ενεργοποιούνται** τα εσωτερικά φώτα.
- > Για τη ρύθμιση της έντασης φωτισμού των εσωτερικών φώτων, ακολουθήστε τις παρακάτω οδηγίες:
  - a) Πιέστε το πλήκτρο  στο τηλεχειριστήριο ή στον πίνακα ελέγχου για 3 s .
  - b) Όταν πατάτε το πλήκτρο  στο τηλεχειριστήριο, πατήστε το κουμπί  για να χαμηλώσετε τον εσωτερικό φωτισμό μεταξύ 50 % και 100 % .
  - c) Όταν πατάτε το πλήκτρο  στον πίνακα ελέγχου, η φωτεινότητα του εσωτερικού φωτός εναλλάσσεται μεταξύ 50 % και 100 % . Ελευθερώστε το πλήκτρο , όταν έχει επιτευχθεί η επιθυμητή φωτεινότητα.

**Μόνο για μοντέλα με μετατροπέα inverter:**

- > Για να ενεργοποιήσετε ή να απενεργοποιήσετε τα εξωτερικά φώτα, πιέστε το πλήκτρο  στον πίνακα ελέγχου.

**9.4.11 Αντικατάσταση των μπαταριών του τηλεχειριστηρίου**

**ΥΠΟΔΕΙΞΗ** Η οθόνη του τηλεχειριστηρίου ενδέχεται να διατηρεί τη φωτεινότητά της, ακόμη και όταν οι μπαταρίες έχουν αποφορτιστεί πολύ. Αντικαταστήστε τις μπαταρίες, όταν στο τηλεχειριστήριο εμφανιστεί η ένδειξη αποφορτισμένων μπαταριών.

> Αντικαταστήστε τις μπαταρίες σύμφωνα με την απεικόνιση.

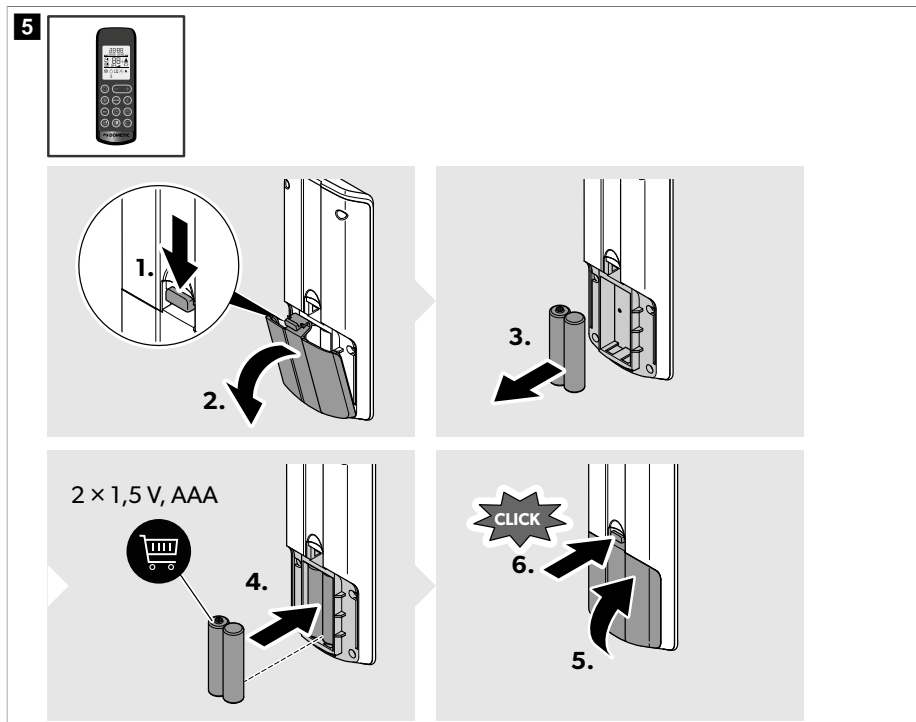

✓ Στην οθόνη εμφανίζονται όλα τα σύμβολα για 5 s.



Προστατέψτε το περιβάλλον! Μην απορρίπτετε μπαταρίες με τα οικιακά απορρίμματα. Οι ελαττωματικές ή χρησιμοποιημένες μπαταρίες πρέπει να επιστρέφονται στο κατάστημα αγοράς ή να παραδίδονται στα κατάλληλα σημεία συλλογής.

## 9.5 Ρύθμιση της παροχής αέρα εντός του οχήματος

Η ροή του αέρα μπορεί να ρυθμιστεί παράλληλα με την οροφή ή προς το δάπεδο.

- > Περιστρέψτε τα πτερύγια στα στόμια αέρα ανεξάρτητα, προς τις επιθυμητές κατευθύνσεις.

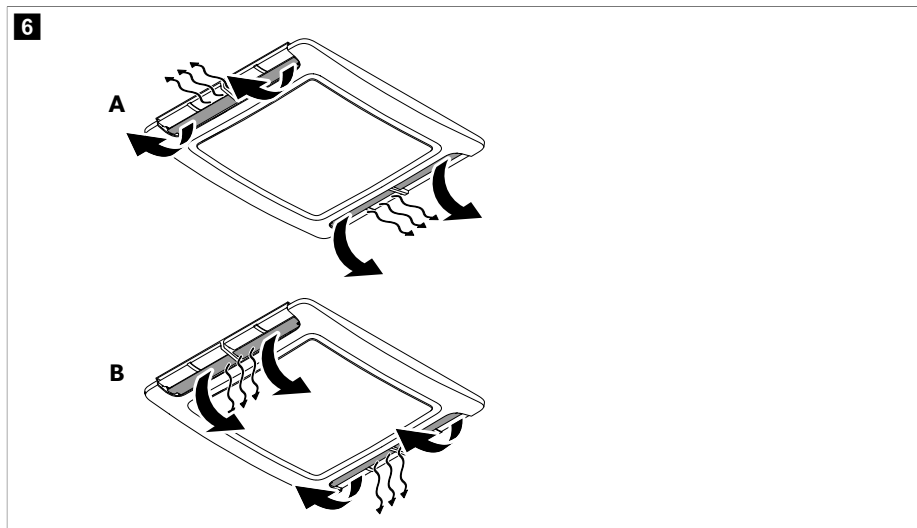

## 10 Καθαρισμός του κλιματιστικού οροφής



### ΠΡΟΣΟΧΗ! Κίνδυνος πρόκλησης ζημιάς

- > Για την επιτάχυνση της διαδικασίας αποπάγωσης ή για τον καθαρισμό, μη χρησιμοποιείτε μέσα, τα οποία δεν συνιστώνται από τον κατασκευαστή.
  - > Μην καθαρίζετε το κλιματιστικό οροφής με συσκευή καθαρισμού υψηλής πίεσης. Σε περίπτωση εισχώρησης νερού, ενδέχεται να προκληθεί ζημιά στο κλιματιστικό οροφής.
  - > Μη χρησιμοποιείτε αιχμηρά ή σκληρά αντικείμενα ή καθαριστικές ουσίες για τον καθαρισμό, διότι ενδέχεται να προκαλέσουν ζημιά στο κλιματιστικό οροφής.
  - > Μη χρησιμοποιείτε βενζίνη, πετρέλαιο ή διαλύτες.
1. Απομακρύνετε σε τακτική βάση τυχόν φύλλα και άλλους ρύπους από την είσοδο αέρα και τα πλέγματα αερισμού του κλιματιστικού οροφής. Μην προκαλέσετε ζημιά στα πλέγματα αερισμού κατά τη διαδικασία αυτή.

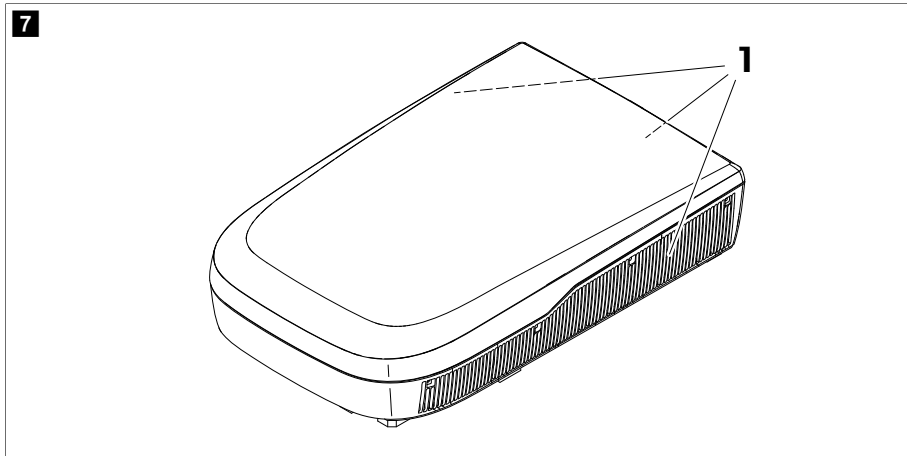

2. Καθαρίστε περιστασιακά τα περιβλήματα της μονάδας οροφής και το κουτί διανομής αέρα με ένα υγρό πανί. Χρησιμοποιήστε μόνο νερό με ένα ήπιο καθαριστικό.
3. **Μόνο για μοντέλα με τηλεχειριστήριο:** Καθαρίστε περιστασιακά το τηλεχειριστήριο με ένα ελαφρά υγρό πανί. Καθαρίστε την οθόνη με ένα πανί καθαρισμού για γυαλιά.
4. **Μόνο για μοντέλα με κουτί διανομής αέρα:** Καθαρίστε περιστασιακά την οθόνη του κουτιού διανομής αέρα με ένα ήπιο διάλυμα ζεστού σαπουνόνερου. Η οθόνη απεικόνισης είναι ακρυλική και μπορεί να υποστεί ζημιά από ορισμένα κοινά οικιακά χημικά, όπως τα χημικά καθαριστικά, τα καθαριστικά τζαμιών, η αλκοόλη, ορισμένα τασιενεργά, οι οργανικοί διαλύτες και τα μαλακτικά.

## 11 Συντήρηση



### ΠΡΟΕΙΔΟΠΟΙΗΣΗ! Κίνδυνος τραυματισμού

Οποιαδήποτε άλλη εργασία συντήρησης, που δεν περιλαμβάνεται σε αυτές που περιγράφονται εδώ, επιτρέπεται να πραγματοποιείται μόνο από ειδικευμένο προσωπικό, το οποίο είναι εξοικειωμένο με τους κινδύνους που σχετίζονται με τη μεταχείριση του ψυκτικού μέσου και των συστημάτων κλιματισμού καθώς και τους σχετικούς κανονισμούς.



**Διάστημα**

Τακτικά

**Επιθεώρηση / συντήρηση**

Ελέγξτε εάν τα κανάλια αποστράγγισης του νερού συμπυκνώματος (1) στο πλάι του κλιματιστικού οροφής είναι καθαρά και βεβαιωθείτε ότι το νερό συμπυκνώματος μπορεί να εκρεύσει.

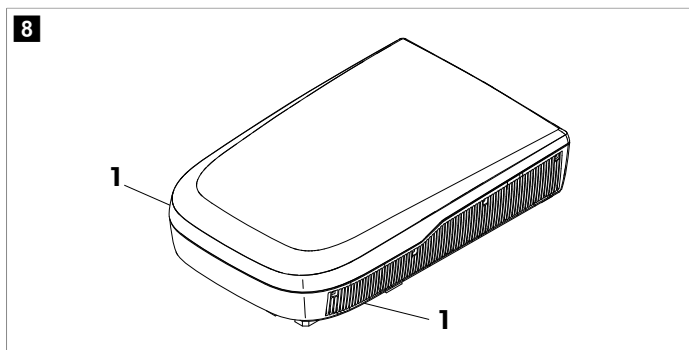

## Διάστημα





Τακτικά

(Μόνο για μηχανικά μοντέλα)

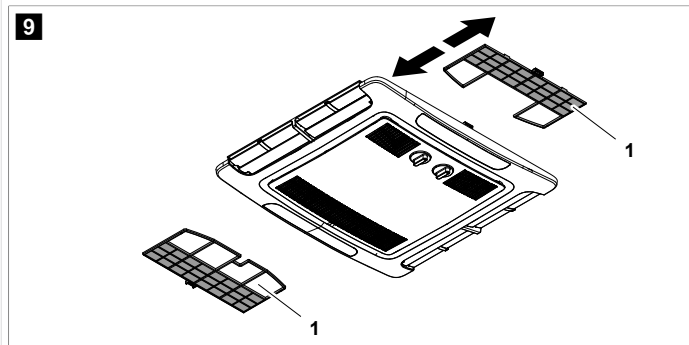
## Επιθεώρηση / συντήρηση

Καθαρίστε το φίλτρο του κουτιού διανομής αέρα.



1. Αφαιρέστε τα φίλτρα (1 σε  σχ. 9 στη σελίδα 595).
2. Καθαρίστε τα φίλτρα με ένα διάλυμα απορρυπαντικού και αφήστε τα να στεγνώσουν.
3. Επανατοποθετήστε τα στεγνά φίλτρα στη θέση τους (  σχ. 9 στη σελίδα 595). Εάν το φίλτρο έχει λυγίσει, αφαιρέστε το πλέγμα αερισμού (  σχ. 10 στη σελίδα 595) και πιέστε το μπροστινό μέρος του φίλτρου προς τα πάνω ενώ το σύρετε πίσω στη θέση του (  σχ. 11 στη σελίδα 595).

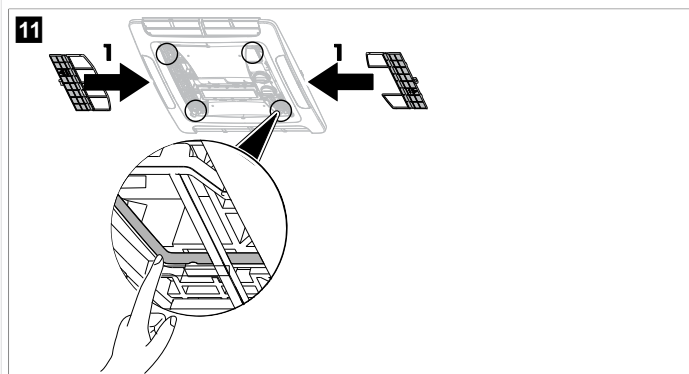
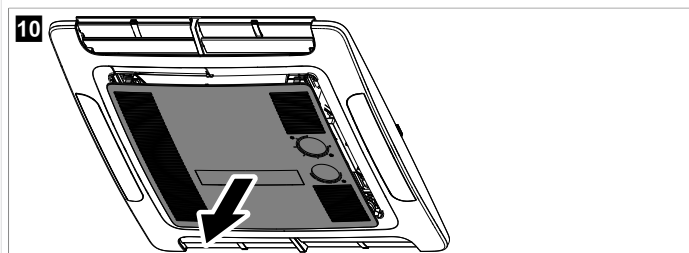

Διάστημα





Τακτικά

(Μόνο για μοντέλα σταθερής ταχύτητας και μοντέλα με μετατροπέα inverter)

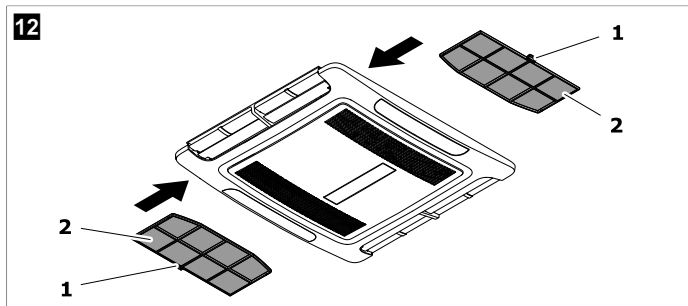
Επιθεώρηση / συντήρηση

Καθαρίστε το φίλτρο του κουτιού διανομής αέρα.



1. Τοποθετήστε ένα επίπεδο κατασβίδι στη χειρολαβή (1 in  σχ. 12 στη σελίδα 596) για να τραβήξετε τα φίλτρα (2 in  σχ. 12 στη σελίδα 596) ελαφρά προς τα έξω.
2. Αφαιρέστε τα φίλτρα με το χέρι.
3. Καθαρίστε τα φίλτρα με ένα διάλυμα απορρυπαντικού και αφήστε τα να στεγνώσουν.
4. Επανατοποθετήστε τα στεγνά φίλτρα στη θέση τους (  σχ. 12 στη σελίδα 596). Εάν το φίλτρο έχει λυγίσει, αφαιρέστε το πλέγμα αερισμού (  σχ. 13 στη σελίδα 596) και πιέστε το μπροστινό μέρος του φίλτρου προς τα πάνω ενώ το σύρετε πίσω στη θέση του (  σχ. 14 στη σελίδα 596).

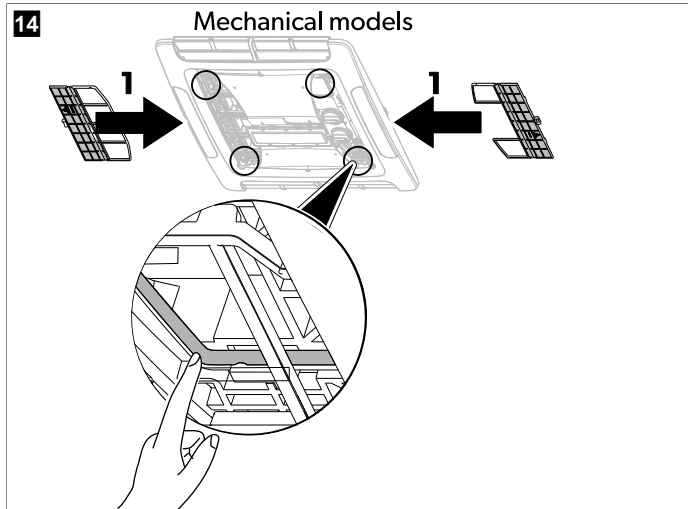
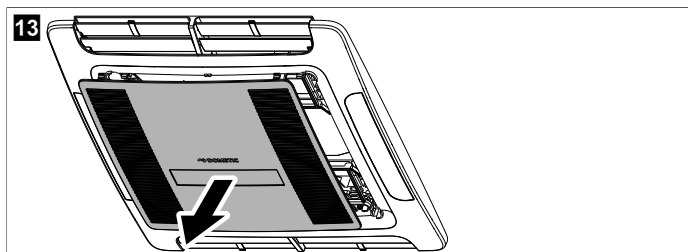

Διάστημα	Επιθεώρηση / συντήρηση
Μία φορά κάθε χρόνο	<ul style="list-style-type: none"> <li>Αναθέστε το σέρβις του εναλλάκτη θερμότητας του κλιματιστικού οροφής σε μια εξειδικευμένη εταιρεία.</li> <li>Ελέγξτε τα λάστιχα στεγανοποίησης ανάμεσα στο κλιματιστικό οροφής και στην οροφή του οχήματος για ρωγμές και άλλες ζημιές.</li> <li>Βεβαιωθείτε ότι οι βίδες στερέωσης είναι σφικμένες με τη σωστή ροπή σύσφιξης (2,5 Nm ± 0,3 Nm) και πραγματοποιήστε προσαρμογές, εάν απαιτείται.</li> </ul>

## 12 Αντιμετώπιση βλαβών

πρόβλημα	Αιτία	Προτεινόμενη θεραπεία
Δεν πραγματοποιείται σωστή ψύξη	Το κλιματιστικό οροφής δεν έχει ρυθμιστεί σε λειτουργία ψύξης.	Ρυθμίστε το κλιματιστικό οροφής σε λειτουργία ψύξης.
	Η θερμοκρασία περιβάλλοντος είναι υψηλότερη από 52 °C.	Το κλιματιστικό οροφής έχει σχεδιαστεί μόνο για θερμοκρασίες περιβάλλοντος έως 52 °C.
	Η ρυθμισμένη θερμοκρασία είναι ψηλότερη από τη θερμοκρασία του εσωτερικού χώρου.	Επιλέξτε μια χαμηλότερη θερμοκρασία.
	Η θερμοκρασία περιβάλλοντος είναι χαμηλότερη από 16 °C.	Το κλιματιστικό οροφής έχει σχεδιαστεί για ψύξη μόνο σε θερμοκρασίες περιβάλλοντος επάνω από τους 16 °C.
	Ένας από τους αισθητήρες θερμοκρασίας είναι ελαττωματικός.	Επικοινωνήστε με έναν εξουσιοδοτημένο τεχνικό του τμήματος εξυπηρέτησης πελατών ή με την Dometic.
	Ο ανεμιστήρας του εξαμιστή έχει υποστεί ζημιά.	Επικοινωνήστε με έναν εξουσιοδοτημένο τεχνικό του τμήματος εξυπηρέτησης πελατών ή με την Dometic.
	Ο ανεμιστήρας του συμπυκνωτή έχει υποστεί ζημιά.	Επικοινωνήστε με έναν εξουσιοδοτημένο τεχνικό του τμήματος εξυπηρέτησης πελατών ή με την Dometic.
<b>Μόνο για μοντέλα με λειτουργία θέρμανσης:</b> Δεν πραγματοποιείται σωστή θέρμανση	Το κλιματιστικό οροφής δεν έχει ρυθμιστεί σε λειτουργία θέρμανσης.	Ρυθμίστε το κλιματιστικό οροφής σε λειτουργία θέρμανσης.
	Η θερμοκρασία περιβάλλοντος είναι χαμηλότερη από -2 °C.	Το κλιματιστικό οροφής έχει σχεδιαστεί για θερμοκρασίες περιβάλλοντος επάνω από -2 °C.
	Η ρυθμισμένη θερμοκρασία είναι χαμηλότερη από τη θερμοκρασία του εσωτερικού χώρου.	Επιλέξτε μια υψηλότερη θερμοκρασία.
	Ένας από τους αισθητήρες θερμοκρασίας είναι ελαττωματικός.	Επικοινωνήστε με έναν εξουσιοδοτημένο τεχνικό του τμήματος εξυπηρέτησης πελατών ή με την Dometic.

πρόβλημα	Αιτία	Προτεινόμενη θεραπεία
	Ο ανεμιστήρας του εξαμιστή η έχει υποστεί ζημιά.	Επικοινωνήστε με έναν εξουσιοδοτημένο τεχνικό του τμήματος εξυπηρέτησης πελατών ή με την Dometic.
Χαμηλή ροή εξόδου αέρα	Τα ανοίγματα εισόδου αέρα είναι μπλοκαρισμένα ή καλυμμένα.	Απομακρύνετε τυχόν φύλλα και άλλους ρύπους από τα πλέγματα αερισμού του κλιματιστικού οροφής.
	Ο ανεμιστήρας είναι ελαττωματικός.	Επικοινωνήστε με έναν εξουσιοδοτημένο τεχνικό του τμήματος εξυπηρέτησης πελατών ή με την Dometic.
Εισχώρηση νερού στο όχημα.	Τα ανοίγματα αποστράγγισης του νερού συμπυκνώματος έχουν βουλώσει.	Καθαρίστε τα ανοίγματα αποστράγγισης νερού από το νερό συμπυκνώματος.
	Τα λάστιχα στεγανοποίησης έχουν υποστεί ζημιά.	Επικοινωνήστε με έναν εξουσιοδοτημένο τεχνικό του τμήματος εξυπηρέτησης πελατών ή με την Dometic.
Το κλιματιστικό οροφής δεν ενεργοποιείται.	Δεν υπάρχει συνδεδεμένη τροφοδοσία ηλεκτρικού ρεύματος.	Ελέγξτε την τροφοδοσία ηλεκτρικού ρεύματος.
	Η τάση είναι πολύ χαμηλή (< 200 V).	Η τροφοδοσία ηλεκτρικού ρεύματος στο κάμπινγκ είναι ανεπαρκής.
	Ο μετατροπέας τάσης είναι ελαττωματικός.	Επικοινωνήστε με έναν εξουσιοδοτημένο τεχνικό του τμήματος εξυπηρέτησης πελατών ή με την Dometic.
	Ένας από τους αισθητήρες θερμοκρασίας είναι ελαττωματικός.	Επικοινωνήστε με έναν εξουσιοδοτημένο τεχνικό του τμήματος εξυπηρέτησης πελατών ή με την Dometic.
	Η ηλεκτρική ασφάλεια τήξης της τροφοδοσίας ηλεκτρικού ρεύματος είναι πολύ χαμηλής έντασης.	<ul style="list-style-type: none"> <li>&gt; Η τροφοδοσία ηλεκτρικού ρεύματος στο κάμπινγκ είναι υπερφορτωμένη. Ελέγξτε την τροφοδοσία ηλεκτρικού ρεύματος στο κάμπινγκ.</li> <li>&gt; Εάν χρειάζεται, ξετυλίξτε το καλώδιο ρεύματος από το καρούλι περιτύλιξης.</li> <li>&gt; Μειώστε τους ενεργούς ηλεκτρικούς καταναλωτές στο όχημα.</li> <li>&gt; Η ηλεκτρική προστασία στο κάμπινγκ είναι ανεπαρκής. Ελέγξτε την ηλεκτρική προστασία στο κάμπινγκ.</li> </ul>
Το κλιματιστικό οροφής δεν απενεργοποιείται.	Ένας από τους αισθητήρες θερμοκρασίας είναι ελαττωματικός.	Επικοινωνήστε με έναν εξουσιοδοτημένο τεχνικό του τμήματος εξυπηρέτησης πελατών ή με την Dometic.

πρόβλημα	Αιτία	Προτεινόμενη θεραπεία
	Η ηλεκτρική ασφάλεια τήξης της τροφοδοσίας ηλεκτρικού ρεύματος είναι πολύ χαμηλής έντασης.	Επικοινωνήστε με έναν εξουσιοδοτημένο τεχνικό του τμήματος εξυπηρέτησης πελατών ή με την Dometic.
<b>Μόνο για μοντέλα σταθερής ταχύτητας και μοντέλα με μετατροπέα inverter:</b> Το κλιματιστικό οροφής απενεργοποιείται συνήθως μόνο του.	Ο αισθητήρας παγετού έχει ενεργοποιηθεί.	Η εξωτερική θερμοκρασία είναι πολύ χαμηλή ή όλα τα στόμια αέρα είναι κλειστά.
Στην οθόνη εμφανίζεται: P0	Υπερθέρμανση ή υπερένταση ρεύματος στη μονάδα IPM	Επικοινωνήστε με έναν εξουσιοδοτημένο τεχνικό του τμήματος εξυπηρέτησης πελατών ή με την Dometic.
Στην οθόνη εμφανίζεται: P1	Προστασία πολύ χαμηλής τάσης	Ρωτήστε τον υπεύθυνο του κάμπινγκ αν είναι επαρκής η τάση στο κάμπινγκ.
Στην οθόνη εμφανίζεται: P2	Προστασία υπερέντασης ρεύματος μονάδας AC	Επικοινωνήστε με έναν εξουσιοδοτημένο τεχνικό του τμήματος εξυπηρέτησης πελατών ή με την Dometic.
Στην οθόνη εμφανίζεται: P4	Προστασία υπερθέρμανσης αγωγού εξόδου	Επικοινωνήστε με έναν εξουσιοδοτημένο τεχνικό του τμήματος εξυπηρέτησης πελατών ή με την Dometic.
Στην οθόνη εμφανίζεται: P5	Προστασία σπείρας εξατμιστή (λειτουργία ψύξης)	Επικοινωνήστε με έναν εξουσιοδοτημένο τεχνικό του τμήματος εξυπηρέτησης πελατών ή με την Dometic.
Στην οθόνη εμφανίζεται: P6	Προστασία σπείρας συμπυκνωτή (λειτουργία ψύξης)	Επικοινωνήστε με έναν εξουσιοδοτημένο τεχνικό του τμήματος εξυπηρέτησης πελατών ή με την Dometic.
Στην οθόνη εμφανίζεται: P7	Προστασία σπείρας εξατμιστή (λειτουργία θέρμανσης)	Επικοινωνήστε με έναν εξουσιοδοτημένο τεχνικό του τμήματος εξυπηρέτησης πελατών ή με την Dometic.
Στην οθόνη εμφανίζεται: P9	Μη φυσιολογική κατάσταση μηχανισμού κίνησης συμπιεστή ή ο συμπιεστής δεν εκκινείται	Επικοινωνήστε με έναν εξουσιοδοτημένο τεχνικό του τμήματος εξυπηρέτησης πελατών ή με την Dometic.
Στην οθόνη εμφανίζεται: E0	Βλάβη επικοινωνίας	Επικοινωνήστε με έναν εξουσιοδοτημένο τεχνικό του τμήματος εξυπηρέτησης πελατών ή με την Dometic.
Στην οθόνη εμφανίζεται: E1	Βλάβη αισθητήρα θερμοκρασίας εσωτερικού χώρου	Επικοινωνήστε με έναν εξουσιοδοτημένο τεχνικό του τμήματος εξυπηρέτησης πελατών ή με την Dometic.

πρόβλημα	Αιτία	Προτεινόμενη θεραπεία
Στην οθόνη εμφανίζεται: E2	Βλάβη αισθητήρα θερμοκρασίας σπείρας εξατμιστή	Επικοινωνήστε με έναν εξουσιοδοτημένο τεχνικό του τμήματος εξυπηρέτησης πελατών ή με την Dometic.
Στην οθόνη εμφανίζεται: E3	Βλάβη αισθητήρα θερμοκρασίας σπείρας συμπυκνωτή	Επικοινωνήστε με έναν εξουσιοδοτημένο τεχνικό του τμήματος εξυπηρέτησης πελατών ή με την Dometic.
Στην οθόνη εμφανίζεται: E7	Βλάβη αισθητήρα εξωτερικής θερμοκρασίας	Επικοινωνήστε με έναν εξουσιοδοτημένο τεχνικό του τμήματος εξυπηρέτησης πελατών ή με την Dometic.
Στην οθόνη εμφανίζεται: E8	Βλάβη αισθητήρα θερμοκρασίας αγωγού εξόδου	Επικοινωνήστε με έναν εξουσιοδοτημένο τεχνικό του τμήματος εξυπηρέτησης πελατών ή με την Dometic.
Στην οθόνη εμφανίζεται: E9	Βλάβη μηχανισμού κίνησης συμπιεστή ή μονάδας IPM	Ρωτήστε τον υπεύθυνο του κάμπινγκ αν είναι επαρκής η τάση στο κάμπινγκ.
Στην οθόνη εμφανίζεται: EA	Βλάβη αισθητήρα έντασης ρεύματος	Επικοινωνήστε με έναν εξουσιοδοτημένο τεχνικό του τμήματος εξυπηρέτησης πελατών ή με την Dometic.
Στην οθόνη εμφανίζεται: EE	Βλάβη EEPROM εξωτερικού χώρου	Επικοινωνήστε με έναν εξουσιοδοτημένο τεχνικό του τμήματος εξυπηρέτησης πελατών ή με την Dometic.
Στην οθόνη εμφανίζεται: EL	Βλάβη επικοινωνίας διαύλου LIN-BUS / CI-BUS	Επικοινωνήστε με έναν εξουσιοδοτημένο τεχνικό του τμήματος εξυπηρέτησης πελατών ή με την Dometic.

## 13 Απόρριψη



Εάν είναι εφικτό, απορρίψτε τα υλικά συσκευασίας στους αντίστοιχους κάδους ανακύκλωσης. Συμβουλευθείτε ένα τοπικό κέντρο ανακύκλωσης ή έναν εξειδικευμένο αντιπρόσωπο για λεπτομέρειες σχετικά με τον τρόπο απόρριψης του προϊόντος σύμφωνα με τους ισχύοντες κανονισμούς διάθεσης απορριμμάτων.



Προστατέψτε το περιβάλλον! Μην απορρίπτετε μπαταρίες με τα οικιακά απορρίμματα. Οι ελαττωματικές ή χρησιμοποιημένες μπαταρίες πρέπει να επιστρέφονται στο κατάστημα αγοράς ή να παραδίδονται στα κατάλληλα σημεία συλλογής.

## 14 Εγγύηση

Ισχύει η νόμιμη διάρκεια εγγύησης. Εάν το προϊόν είναι ελαττωματικό, επικοινωνήστε με τον αντιπρόσωπο του κατασκευαστή στη χώρα σας (βλ. [dometic.com/dealer](http://dometic.com/dealer)) ή στο κατάστημα αγοράς.

Για τυχόν επισκευή ή αξίωση κάλυψης από την εγγύηση, παρακαλούμε να αποστείλετε επίσης τα παρακάτω έγγραφα μαζί με τη συσκευή:

- Ένα αντίγραφο της απόδειξης αγοράς με την ημερομηνία αγοράς
- Τον λόγο για την αξίωση κάλυψης από την εγγύηση ή μια περιγραφή του σφάλματος

Λάβετε υπόψη ότι τυχόν επισκευή από εσάς τον ίδιο ή μη επαγγελματική επισκευή ενδέχεται να έχει συνέπειες ασφαλείας καθώς και να αποτελέσει αιτία ακύρωσης της εγγύησης.

## 15 Τεχνικά χαρακτηριστικά

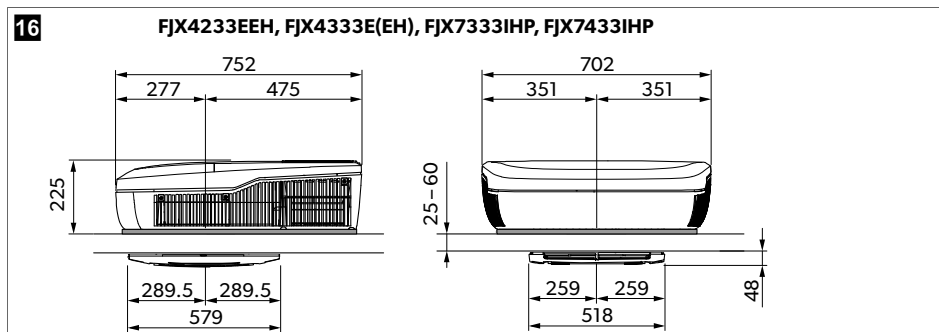
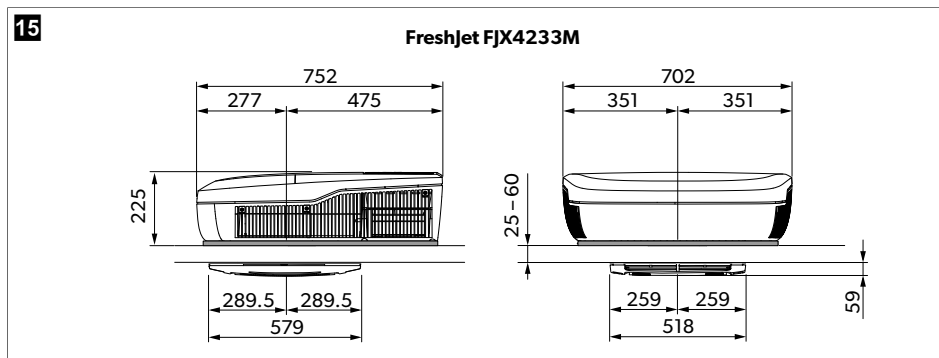



17

**FreshJet FJX7337IHP**

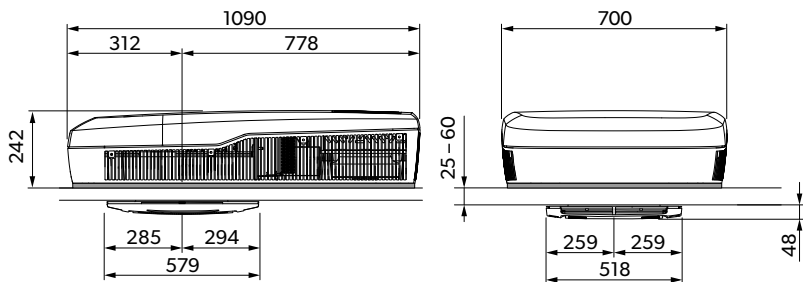

18

**FreshJet FJX7457IHP**

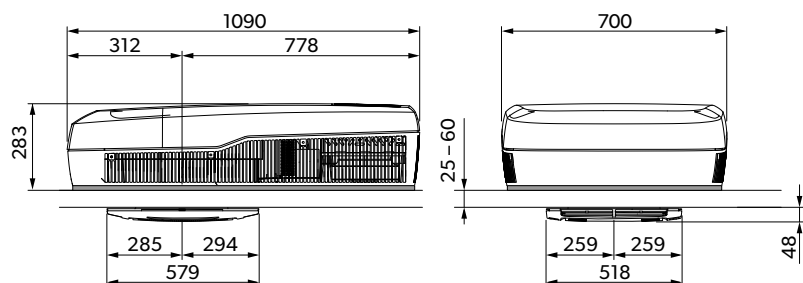



Αυτό το προϊόν περιέχει φθωριωμένα αέρια του θερμοκηπίου.

Η ψυκτική μονάδα είναι σφραγισμένη ερμητικά.

Δια του παρόντος, η Dometic (Zhuhai) Technology Co., Ltd. δηλώνει ότι ο ραδιοεξοπλισμός τύπου FJX4233M, FJX4233EEH, FJX4333EEH, FJX4333E, FJX7333IHP, FJX7433IHP, FJX7337IHP, FJX7457IHP συμμορφώνεται με την Οδηγία 2014/53/ΕΕ. Το πλήρες κείμενο της δήλωσης συμμόρφωσης ΕΕ είναι διαθέσιμο στην παρακάτω ηλεκτρονική διεύθυνση internet: [documents.dometic.com](http://documents.dometic.com)



	<b>FreshJet FJX4233M</b>
Ψυκτική ισχύς βάσει του ISO 5151	1500 W
Τάση εισόδου AC	220 V ... 240 V / 50 Hz
Ονομαστικό ρεύμα ψύξης	3,1 A
Απαιτούμενη ασφάλεια	Ελάχ. 4 A , μέγ. 16 A
Θερμοκρασία λειτουργίας	-2 °C ... 52 °C
Ψυκτικό μέσο	R410a
Ποσότητα ψυκτικού μέσου	380 g
Ισοδύναμο CO <sub>2</sub>	0,793 t
Δυναμικό υπερθέρμανσης του πλανήτη (GWP)	2088

	<b>FreshJet FJX4233M</b>
Κατηγορία προστασίας (μονάδα οροφής)	IPX4
Στάθμη θορύβου (στην υψηλότερη ρύθμιση ανεμιστήρα)	< 70 dB(A)
Συχνότητα	2,4 GHz
Μέγιστη ισχύς ραδιοσυχνότητας	19,14 dBm
Συνιστώμενο μέγ. μήκος οχήματος (με μονωμένα τοιχώματα)	≤ 5 m
Διαστάσεις Μ x Π x Υ	 σχ. 15 στη σελίδα 601
Βάρος	< 30 kg
Έλεγχος / πιστοποίηση	 

	<b>FreshJet FJX4233EEH</b>	<b>FreshJet FJX4333EEH</b>	<b>FreshJet FJX4333E</b>
Ψυκτική ισχύς βάσει του ISO 5151	1700 W	2200 W	2200 W
Θερμαντική ισχύς βάσει του ISO 5151	800 W	1000 W	-
Τάση εισόδου AC	220 V ... 240 V / 50 Hz		
Ονομαστικό ρεύμα ψύξης	3,4 A	4,6 A	4,6 A
Ονομαστικό ρεύμα θέρμανσης	3,7 A	4,4 A	-
Απαιτούμενη ασφάλεια	Ελάχ. 4 A , μέγ. 16 A	Ελάχ. 5 A , μέγ. 16 A	Ελάχ. 5 A , μέγ. 16 A
Θερμοκρασία λειτουργίας	-2 °C ... 52 °C		
Ψυκτικό μέσο	R32		
Ποσότητα ψυκτικού μέσου	320 g	360 g	360 g
Ισοδύναμο CO <sub>2</sub>	0,216 t	0,243 t	0,243 t
Δυναμικό υπερθέρμανσης του πλανήτη (GWP)	675		
Κατηγορία προστασίας (μονάδα οροφής)	IPX4		
Στάθμη θορύβου (στην υψηλότερη ρύθμιση ανεμιστήρα)	< 70 dB(A)		
Συχνότητα	2,4 GHz		
Μέγιστη ισχύς ραδιοσυχνότητας	19,14 dBm		
Συνιστώμενο μέγ. μήκος οχήματος (με μονωμένα τοιχώματα)	≤ 6 m	≤ 7 m	≤ 7 m

## EL Dometic FJX

	FreshJet FJX4233EEH	FreshJet FJX4333EEH	FreshJet FJX4333E
Διαστάσεις Μ x Π x Υ	 σχ. 16 στη σελίδα 601		
Βάρος	< 30 kg	< 30 kg	< 30 kg
Έλεγχος / πιστοποίηση	 		

	FreshJet FJX7333IHP	FreshJet FJX7433IHP	FreshJet FJX7337IHP	FreshJet FJX7457IHP
Ψυκτική ισχύς βάσει του ISO 5151	2200 W	2537 W	3000 W	3500 W
Θερμαντική ισχύς βάσει του ISO 5151	2000 W	2285 W	2500 W	3000 W
Τάση εισόδου AC	220 V ... 240 V / 50 Hz ... 60 Hz			
Ονομαστικό ρεύμα ψύξης	< 5,9 A	< 6,9 A	< 7,3 A	< 7,5 A
Ονομαστικό ρεύμα θέρμανσης	< 3,7 A	< 4,7 A	< 5,9 A	< 6,5 A
Απαιτούμενη ασφάλεια	Ελάχ. 6 A , μέγ. 16 A	Ελάχ. 8 A , μέγ. 16 A	Ελάχ. 8 A , μέγ. 16 A	Ελάχ. 8 A , μέγ. 16 A
Θερμοκρασία λειτουργίας	-2 °C ... 52 °C			
Ψυκτικό μέσο	R32			
Ποσότητα ψυκτικού μέσου	400 g	420 g	480 g	650 g
Ισοδύναμο CO <sub>2</sub>	0,270 t	0,284 t	0,324 t	0,439 t
Δυναμικό υπερθέρμανσης του πλανήτη (GWP)	675			
Κατηγορία προστασίας (μονάδα οροφής)	IPX4			
Στάθμη θορύβου (στην υψηλότερη ρύθμιση ανεμιστήρα)	< 70 dB(A)			
Συχνότητα	2,4 GHz			
Μέγιστη ισχύς ραδιοσυχνότητας	19,14 dBm			
Συνιστώμενο μέγ. μήκος οχήματος (με μονωμένα τοιχώματα)	≤ 7 m	≤ 7 m	≤ 7 m	> 8 m
Διαστάσεις Μ x Π x Υ	 σχ. 16 στη σελίδα 601		 σχ. 17 στη σελίδα 602	 σχ. 18 στη σελίδα 602
Βάρος	< 30 kg	< 35 kg	< 35 kg	< 40 kg

	<b>FreshJet FJX7333IHP</b>	<b>FreshJet FJX7433IHP</b>	<b>FreshJet FJX7337IHP</b>	<b>FreshJet FJX7457IHP</b>
Έλεγχος / πιστοποίηση				

## Lietuvių k.

1	Svarbios pastabos.....	606
2	Simbolių paaiškinimas.....	606
3	Saugos instrukcijos.....	607
4	Paskirtis.....	608
5	Ant prietaiso esančių simbolių paaiškinimas.....	608
6	Techniniai apribojimai ir sąlygos.....	608
7	Techninis aprašymas.....	609
8	Prieš pirmą kartą įjungdami.....	614
9	Naudojimas.....	615
10	Stogo oro kondicionieriaus valymas.....	621
11	Priežiūra.....	622
12	Gedimų nustatymas ir šalinimas.....	626
13	Utilizavimas.....	628
14	Garantija.....	628
15	Techniniai duomenys.....	629

## 1 Svarbios pastabos

Atidžiai perskaitykite šią instrukciją ir sekite visas instrukcijas, nurodymus ir perspėjimus, pateiktus šiame gaminio vadove, ir griežtai jų laikykitės, kad užtikrintumėte, jog šis gaminys visada bus įrengtas, naudojamas ir prižiūrimas tinkamai. Ši instrukcija PRIVALO likti šalia šio gaminio.

Naudodamiesi šiuo gaminiu patvirtinate, kad atidžiai perskaitėte visas instrukcijas, nurodymus ir perspėjimus ir suprantate dokumente išdėstytas sąlygas bei sutinkate jų laikytis. Šį gaminį sutinkate naudoti tik pagal numatytąją paskirtį ir taip, kaip nurodo šioje gaminio instrukcijoje pateiktos instrukcijos, nurodymai ir perspėjimai, taip pat laikydamiesi taikomų teisinių ir teisės aktų. Nesusipažinus su šioje instrukcijoje pateiktomis instrukcijomis ir perspėjimais ir jų nesilaikius galite susižaloti patys ir sužaloti kitus asmenis, pažeisti gaminį arba pridaryti žalos kitai netoliese esančiai nuosavybei. Ši gaminio instrukcija, taip pat ir instrukcijos, nurodymai, perspėjimai ir kiti susiję dokumentai, gali būti keičiami ir atnaujinami. Norėdami gauti naujausias informacijos apie gaminį, apsilankykite adresu [documents.dometic.com](http://documents.dometic.com).

## 2 Simbolių paaiškinimas

Signaliniu žodžiu pažymima informacija apie saugą ir turtinę žalą, taip pat nurodomas pavojaus rimtumo laipsnis ar lygis.



### **PAVOJUS!**

nurodo pavojingą situaciją, kurios neišvengus gresia mirtinas arba sunkus sužalojimas.



### **ĮSPĖJIMAS!**

nurodo pavojingą situaciją, kurios neišvengus gali grėsti mirtinas arba sunkus sužalojimas.



### **PERSPĖJIMAS!**

nurodo pavojingą situaciją, kurios neišvengus gali grėsti lengvas arba vidutinio sunkumo sužalojimas.



### **PRANEŠIMAS!**

Nurodo situaciją, kurios neišvengus, gresia materialinė žala.



**PASTABA** Papildoma informacija apie gaminio eksploatavimą.

### 3 Saugos instrukcijos



#### **ĮSPĖJIMAS! Nesilaikant šių įspėjimų gali grėsti mirtis arba rimtas susižalojimas.**

- > **Elektros prietaisai nėra žaislai.** Prietaisais nesikurtas naudoti asmenims (įskaitant vaikus), turintiems fizinių, sensorinių arba psichikos sutrikimų arba stokojančioms patirties ir žinių, nebent jie yra prižiūrimi arba instruktuojami.
- > Vaikus reikia prižiūrėti, kad jie nežaistų su prietaisais.
- > Šių prietaisų gali naudoti vaikai nuo 8 metų amžiaus ir fizinių, sensorinių arba psichikos sutrikimų turintys arba stokojančios patirties ir žinių asmenys, jeigu jie yra prižiūrimi arba instruktuojami dėl šio prietaiso saugaus naudojimo ir suvokia jo keliamus pavojus.
- > Vaikams draudžiama šį prietaisą valyti be suaugusiųjų priežiūros.
- > Bet kuris asmuo, dirbantis su aušalo sistema arba įsilaužęs į ją, turi turėti galiojantį pramonės šakos akredituotos vertinimo institucijos išduotą pažymėjimą, kuriuo jiems suteikiama kompetencija saugiai tvarkyti aušalus pagal pramonės šakoje pripažintą vertinimo specifikaciją.
- > Techninė priežiūra turi būti atliekama tik taip, kaip rekomenduoja įrangos gamintojas. Techninė priežiūra ir remontas, kuriam atlikti reikalinga kitų kvalifikuotų darbuotojų pagalba, atliekami prižiūrint asmeniui, kuris yra kompetentingas naudoti degiuosius aušalus.
- > Prietaisą remontuoti gali tik kvalifikuoti darbuotojai, suprantantys susijusius pavojus ir susipažinę su atitinkamais teisės aktais. Netinkamai atliktas remontas gali kelti rimtą pavojų. Dėl remonto paslaugų kreipkitės į savo šalies techninės priežiūros centrą (žr. [dometic.com/dealer](http://dometic.com/dealer)).
- > Dirbdami su prietaisais visada atjunkite maitinimo šaltinį.
- > Prietaisai turi būti laikomas patalpoje, kurioje nėra nuolat veikiančių uždegimo šaltinių, pavyzdžiui, atviros liepsnos, veikiančio dujinio prietaiso arba veikiančio elektrinio šildytuvo.
- > Neperdurkite ir nedeginkite prietaiso.
- > Nepamirškite, aušalai gali neturėti kvapo.
- > Nenaudokite prietaiso netoli degių skysčių arba uždaroje patalpoje.
- > Užtikrinkite, kad šalia oro išleidimo angos nebūtų laikomi ar montuojami degūs daiktai. Būtina palikti ne mažesnę kaip 50 cm atstumą.
- > Pasirūpinkite, kad ventiliacijos angos būtų neuždengtos.
- > Nepažeiskite aušalo grandinės.
- > Aušalo nuotėkio paieškai ar aptikimui jokiū būdu negali būti naudojami potencialūs užsiliepsnoję šaltiniai. Negalima naudoti halogenido degiklio (arba bet kurio kito detektoriaus, naudojančio atvirą liepsną).
- > Stogo oro kondicionierius turi būti įrengiamas transporto priemonėje, kurios grindų plotas didesnis nei 4 m<sup>2</sup>.



#### **PERSPĖJIMAS! Nesilaikant šių įspėjimų gali grėsti nedidelis arba vidutinis susižalojimas.**

- > Nesiartinkite prie oro išleidimo angų ir neįkiškite į prietaisą jokių pašalinių daiktų.
- > Kilus gaisrui nenuimkite prietaiso viršutinio dangčio. Naudokite patvirtintas gesinimo priemones. Gaisrui gesinti nenaudokite vandens.
- > Jei maitinimo laidas pažeistas, jį turi pakeisti gamintojas, jo paslaugų agentas arba panašią kvalifikaciją turintys darbuotojai, siekiant išvengti pavojaus.
- > Jei prietaise yra jonizatorius, pasitarkite su gydytoju, jei sergate kokia nors liga. Jonizatorius gali mažais kiekiais gaminti ozoną (O<sub>3</sub>). Jei sergate plaučių liga, astma, širdies ligomis, kvėpavimo takų ligomis, turite kvėpavimo takų sutrikimų arba turite jautrumą ozonui, pasitarkite su gydytoju, kad išsiaiškintumėte, ar šį prietaisą naudoti yra saugu.



### PRANEŠIMAS! Žalos pavojus

- > Norėdami paspartinti atitirpinimo procesą ar išvalyti, nenaudokite kitų nei gamintojo rekomenduojamų priemonių.
- > Prietaisas turi būti laikomas taip, kad neatsirastų mechaninių pažeidimų.
- > Prietaiso nekeiskite ir neperduokite.
- > Niekada nevažiuokite per automatines plovyklas, kai sumontuotas prietaisas.
- > Jei šaldymo grandinėje atsiranda gedimų, prietaisą turi patikrinti ir suremontuoti gamintojas, jo techninės priežiūros atstovas arba panašios kvalifikacijos darbuotojai, kad būtų išvengta pavojaus.

## 4 Paskirtis

Stogo oro kondicionierius skirtas tik montuoti ant automobilio-furgono ar poilsinės transporto priemonės stogo, kad būtų galima vėsinti ir šildyti.

Stogo oro kondicionierius **netinka** traukiniams, namams ir butams. Stogo oro kondicionieriaus **negalima** montuoti statybų mašinose, žemės ūkio mašinose ar panašioje įrangoje.

Šis gaminį galima naudoti tik pagal numatytą paskirtį ir vadovaujantis šiomis instrukcijomis.

Šiame vadove pateikiama informacija, reikalinga tinkamam gaminio įrengimui ir (arba) naudojimui. Dėl prasto įrengimo ir (arba) netinkamo naudojimo ar techninės priežiūros gaminyje gali veikti netinkamai ir sugesti.

Gamintojas neprisiims atsakomybės už patirtus sužeidimus ar žalą gaminiui, atsiradusią dėl šių priežasčių:

- Netinkamas montavimas, surinkimas ar prijungimas, įskaitant per aukštą įtampą
- Netinkamos techninės priežiūros arba jeigu buvo naudotos neoriginalios, gamintojo nepateiktos atsarginės dalys
- Gaminio pakeitimai be aiškaus gamintojo leidimo
- Naudojimas kitais tikslais, nei nurodyta šiame vadove

„Dometic“ pasilieka teisę keisti gaminio išvaizdą ir specifikacijas.

## 5 Ant prietaiso esančių simbolių paaiškinimas



A2L

Įspėjimas! Lėtai deganti medžiaga.



Skaitykite naudojimo vadovą.



Skaitykite techninės priežiūros vadovą.

## 6 Techniniai apribojimai ir sąlygos

Stogo oro kondicionierius skirtas transporto priemonėms, kurių stogo storis yra 25 mm ... 60 mm. Stogo oro kondicionierius veiks  $-2^{\circ}\text{C}$  ...  $52^{\circ}\text{C}$  aplinkos temperatūroje. Stogo oro kondicionierius skirtas montuoti  $\pm 10^{\circ}$  horizontalios plokštumos diapazone.

## 7 Techninis aprašymas

Stogo oro kondicionierius į transporto priemonės saloną tiekia šaltą arba šiltą orą, kuriame nėra dulkių ir nešvarumų ir kuris gali būti sausinamas.

FJX4233M nėra šildymo funkcijos.

Stogo oro kondicionierius gali sumažinti temperatūrą transporto priemonėje iki tam tikro lygio – tai priklauso nuo transporto priemonės tipo, aplinkos temperatūros ir stogo oro kondicionieriaus vėsinimo pajėgumo. Esant žemesnei nei 16 °C išorės temperatūrai, stogo oro kondicionierius nebevešina.

Stogo oro kondicionierius valdomas šiais valdymo elementais:

- Valdymo pultas
- Nuotolinio valdymo pultas (tik kai kurie modeliai, žr. Modelių sąrašas puslapyje 609)

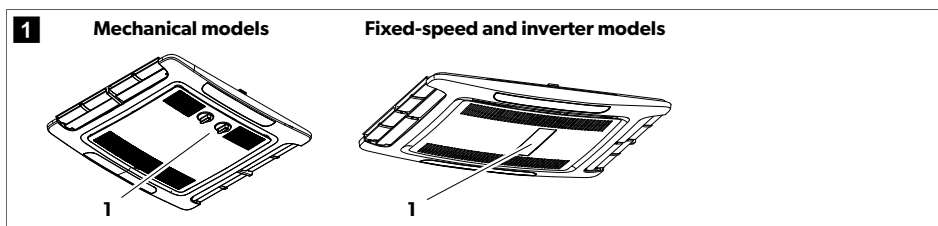

### 7.1 Modelių sąrašas

Modeliai skirstomi į mechaninius, fiksuoto greičio ir inverterinius modelius.

Šioje lentelėje pateikiama, kuri funkcija taikoma konkrečiam modeliui:

● Funkcija prieinama

○ Funkcija turi būti atnaujinta

	FJX4233M	FJX4233EEH	FJX4333EEH	FJX4333E	FJX7333IHP	FJX7337IHP
					FJX7433IHP	FJX7457IHP
	Mechaninis	Fiksuoto greičio			Inverteris	
Automatinis		●	●	●		●
Vėsinimas	●	●	●	●		●
Šildymas		●	●	○		●
Vėdinimas	●	●	●	●		●
Sausinimas		●	●	●		●
Oro valytuvas	○	●	●	○		●
ADB lemputė		●	●	○		●
Išorinė šviesa						●
Laikmatis		●	●	●		●
Miegas		●	●	●		●



	FJX4233M	FJX4233EEH	FJX4333EEH	FJX4333E	FJX7333IHP	FJX7337IHP
					FJX7433IHP	FJX7457IHP
	<b>Mechaninis</b>	<b>Fiksuoto greičio</b>			<b>Inverteris</b>	
Sklandusis paleidimas			●	○		●

## 7.2 Valdymo pultas

### Mechaninių modelių valdymo pultas

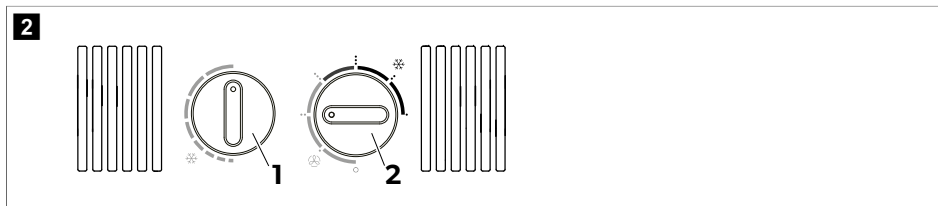





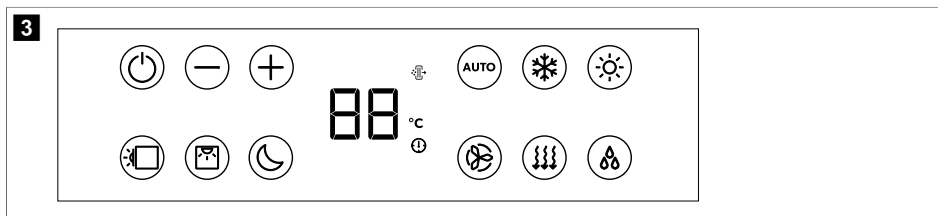







Rankenėlė	Aprašymas
⌚	Parentama temperatūra. Sukite pagal laikrodžio rodyklę, kad būtų daugiau vėsinama.
⊖	Stogo oro kondicionierius įjungiamas arba išjungiamas, taip pat parentamas oro cirkuliacijos režimas (A) arba vėsinimo intensyvumas vėsinimo režimu (S).

### Fiksuoto greičio ir inverterinių modelių valdymo pultas



Simbolis	Aprašymas
⏻	Įjungiamas stogo oro kondicionierius arba perjungiamas į budėjimo režimą.
+	Padidinama šiuo metu rodoma vertė.
-	Sumažinama šiuo metu rodoma vertė.
+ -	Kai abu mygtukai spaudžiami vienu metu, susiejama su „Bluetooth“ / WLAN.
☑	Įjungiamos arba išjungiamos ant stogo montuojamo prietaiso aplinkos šviesos.

Simbolis	Aprašymas
	Ijungiamos arba išjungiamos oro paskirstymo dėžės aplinkos šviesos.
	Suaktyvinama miego funkcija (taikoma tik modeliams su miego funkcija).
	Rodoma nustatyta temperatūra ir nurodomas ventiliatoriaus lygis, kai jis reguliuojamas.
	Rodo, kad aktyvus oro valytuvo režimas.
	Nurodoma, kad temperatūra rodoma laipsniais pagal Celsijų.
	Nurodoma, kad nustatytas laikmatis.
	Ijungiamas / išjungiamas automatinis režimas (taikoma tik modeliams su automatinio režimu).
	Ijungiamas / išjungiamas vėsinimo režimas (taikoma tik modeliams su vėsinimo režimu).
	Ijungiamas / išjungiamas šildymo režimas (taikoma tik modeliams su šildymo režimu).
	Sureguliuojamas ventiliatoriaus greitis tarp mažo, vidutinio, didelio, turbo arba automatinio (juos keičiant oro išleidimo bloko ekrane trumpai rodomi simboliai 1, 2, 3, 4 arba AA).
	Ijungiamas / išjungiamas ventiliacijos režimas (taikoma tik modeliams su ventiliacijos režimu). Oras cirkuliuoja be šildymo ar aušinimo.
	Ijungiamas / išjungiamas sausinimo režimas (taikoma tik modeliams su sausinimo režimu).





### 7.3 Nuotolinio valdymo pultas

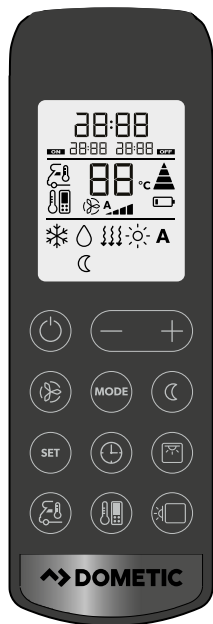











Nuotolinio valdymo pultas prieinamas tik kai kuriems modeliams, žr. Modelių sąrašas puslapyje 609.

4



Valdymo ir ekrano elementai  pav. 4 puslapyje 612:



Mygtukas	Aprašymas
—	<p><b>Ekranas</b></p> <p>Rodoma ši informacija:</p> <ul style="list-style-type: none"> <li>• Laikas</li> <li>• Pasirinkta vidaus temperatūra (tikslinė vertė) °C</li> <li>• Faktinė vidaus temperatūra</li> <li>• Oro kondicionavimo režimas</li> <li>• Ventilatoriaus greitis</li> <li>• Aktyvių papildomų funkcijų simboliai</li> <li>• Akumuliatoriaus būseną</li> </ul>
	Ijungiamas stogo oro kondicionierius arba perjungiama į budėjimo režimą.
	Padidinama šiuo metu rodoma vertė.
	Sumažinama šiuo metu rodoma vertė.
	Parenkamas ventilatoriaus greitis (Ventilatoriaus greičio pasirinkimas rankiniu būdu puslapyje 617).
	Parenkamas oro kondicionavimo režimas (taikoma tik modeliams su automatiniu režimu). Rodomas atitinkamas simbolis.

Mygtukas	Aprašymas
	Suaktyvinama miego funkcija (taikoma tik modeliams su miego režimu). Rodomas  simbolis.
	Patvirtinami ir išsaugomi nustatymai.
	Nustatomas laikmatis ir laikrodis.
	Ijungiamos arba išjungiamos oro paskirstymo dėžės aplinkos šviesos.
	Paspauskite vieną kartą, kad būtų parodyta esama vidaus temperatūra. Rodomas  simbolis. Paspauskite dukart, kad būtų parodyta nustatyta temperatūra.
	Ijungiamoji funkcija „Aš jaučiu“. Rodomas  simbolis. Kas 10 min funkcija „Aš jaučiu“ reguliuoja tikslinę temperatūrą pagal nuotolinio valdymo pulteliu išmatuotą faktinę temperatūrą.
	Ijungiamos arba išjungiamos ant stogo montuojamo prietaiso aplinkos šviesos.
	Rodoma, kad nuotolinio valdymo pulto akumulatoriai išsikrovę. Pakeiskite akumulatorius (Nuotolinio valdymo pulto akumuliatorių keitimas puslapyje 620).
	Rodoma, kad nuotolinio valdymo pultas perduoda vertes į stogo oro kondicionierius.

## 7.4 Oro kondicionavimo režimai





### Mechaninių modelių oro kondicionavimo režimai

Stogo oro kondicionierius turi šiuos oro kondicionavimo režimus:

Oro kondicionavimo režimas	Rodomas simbolis	Aprašymas
Vėsinimas		Nurodykite temperatūros ir ventiliatoriaus nustatymus, o stogo oro kondicionierius atvėsins saloną iki šios temperatūros.
Vėdinimas		Nurodykite ventiliatoriaus nustatymus, o stogo oro kondicionierius cirkuliuos orą be šildymo ar aušinimo.





### Fiksuoto greičio ir inverterinių modelių oro kondicionavimo režimai

Oro kondicionavimo režimas	Rodomas simbolis	Aprašymas
Automatinis	<b>A</b>	Nurodykite reikiamą temperatūrą, o stogo oro kondicionierius ją palaikys šildymo arba aušinimo režimu ir reguliuodamas reikiamą ventiliatoriaus greitį.
Vėsinimas		Nurodykite temperatūros ir ventiliatoriaus nustatymus, o stogo oro kondicionierius atvėsins saloną iki šios temperatūros.

Oro kondicionavimo režimas	Rodomas simbolis	Aprašymas
Šildymas		Nurodykite temperatūros ir ventiliatoriaus nustatymus, o stogo oro kondicionierius sušildys saloną iki šios temperatūros. Ventiliatorius pradės veikti tik po 2 min (mažu greičiu), o tada maždaug po 5 min persijungs į nustatytą ventiliatoriaus greitį (kai garintuvus pasieks tam tikrą temperatūrą).  Prieinama tik modeliams su šildymo režimu.
Vėdinimas		Nurodykite ventiliatoriaus nustatymus, o stogo oro kondicionierius cirkuliuos orą be šildymo ar aušinimo.
Sausinimas		Stogo oro kondicionierius ištraukia drėgmę iš oro nešildydamas ar nevėšindamas salono ir tokiu būdu sumažina santykinį oro drėgnį.
Oro valytuvus		Stogo oro kondicionierius jonizuoja orą, surinkdamas dulkes ir daleles, įskaitant ore esančius virusus ir bakterijas.  Prieinama tik modeliams su oro valymo režimu.

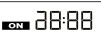
## 7.5 Papildomos funkcijos

Šios papildomos funkcijos neprieinamos mechaniniams modeliams.

Papildomos funkcijos	Pranešimas ekrane	Aprašymas
Laikmatis		Stogo oro kondicionierius įjungiamas nurodytu laiku.
		Stogo oro kondicionierius išjungiamas nurodytu laiku.
		Stogo oro kondicionierius įjungiamas ir išjungiamas nurodytu laiku.
Miegas		Miego funkcija sumažina ventiliatoriaus ir kompresoriaus greitį, kad būtų sumažintas triukšmo lygis malonesniam miegui užtikrinti.
Funkcija „Aš jaučiu“		Nuotolinio valdymo pultas matuoja vidaus temperatūrą ir kas 10 min ją perduoda oro kondicionieriui. Stogo oro kondicionierius pagal šią išmatuotą vertę pritaiko tikslingą vertę.
Sklاندusis paleidimas		Prieinama tik modeliams su švelniojo paleidiklio režimu.  Švelniojo paleidiklio funkcija sumažina didžiausią srovę, kuri pagaminama paleidus kompresorių. Jei kaip maitinimo šaltinis naudojamas generatorius, pastarasis nebus perkrautas.

## 8 Prieš pirmą kartą įjungdami

### Patikrinimas prieš paleidimą

Prieš įjungdami stogo oro kondicionierių, atkreipkite dėmesį į šiuos dalykus:

- > Patikrinkite, ar tiekimo įtampa ir dažnis atitinka **Techniniai duomenys** puslapyje 629 nurodytas vertes.
- > Įsitikinkite, kad oro įleidimo anga ir oro antgaliai yra neužblokuoti. Visos ventiliacijos grotelės visada turi būti laisvos, kad stogo oro kondicionierius galėtų veikti maksimaliu pajėgumu.

### Nuotolinio valdymo pulto paruošimas

Taikoma tik modeliams su nuotolinio valdymo pultu

- > Įdėkite akumuliatorius (Nuotolinio valdymo pulto akumuliatorių keitimas puslapyje 620).

### Laiko nustatymas

Taikoma tik modeliams su laikmačio režimu.

- > Nustatykite dabartinį laiką (Dabartinio laiko nustatymas puslapyje 617).

## 9 Naudojimas

### 9.1 Patarimai, kaip padidinti efektyvumą

Norėdami optimizuoti stogo oro kondicionieriaus efektyvumą, vadovaukitės toliau pateiktais patarimais:

- Pagerinkite savo transporto priemonės šilumos izoliaciją užsandarindami tarpus ir ant langų pakabindami šviesą atspindinčias žaliuzes arba užuolaidas.
- Pasirinkite atitinkamą temperatūrą ir ventiliatoriaus greitį.
- Tinkamai išlyginkite oro antgalius.
- Įsitikinkite, kad oro antgaliai ir oro įsiurbimo angos neuždengtos audiniais, popieriumi ar kitais daiktais.

Tik mechaniniai modeliai

- Jei transporto priemonė ilgai stovėjo tiesioginėje saulės šviesoje, kuriam laikui įjunkite stogo oro kondicionierių ventiliacijos (⏏) režimu atidarę langus ir tik tada perjunkite į vėsinimo (❄️) režimą.
- Venkite atidaryti duris ir langus, kai veikia vėsinimo (❄️) režimas.

### 9.2 Pagrindinės naudojimo pastabos

Mechaniniuose modeliuose yra trys veikimo režimai:

Veikimo režimas	Aprašymas
Išjungta	Įsitikinkite, kad stogo oro kondicionierius išjungtas.
Vėsinimas	Stogo oro kondicionierius vėsina saloną.
Vėdinimas	Stogo oro kondicionierius cirkuliuoja orą, bet jo neaušina.

Fiksuoto greičio ir inverteriniuose modeliuose yra du veikimo režimai:

Veikimo režimas	Aprašymas
Budėjimas	Stogo oro kondicionierius yra paruoštas darbui ir jį galima įjungti nuotolinio valdymo pultu. Aplinkos šviesos yra. Nuotolinio valdymo pultas taip pat veikia budėjimo režimu, tačiau jį galite įjungti, nepriklausomai nuo stogo oro kondicionieriaus.
Švyti	Stogo oro kondicionierius kondicionuoja orą patalpoje.

### 9.3 Mechaniniai modeliai

Šiame skyriuje pateikta informacija taikoma tik stogo oro kondicionieriams FJX4233M.

#### 9.3.1 Stogo oro kondicionieriaus įjungimas ir išjungimas

Stogo oro kondicionierius turi du oro kondicionavimo režimus:



- Ventiliacijos (⏏) režimas

- Vėsinimo (❄️) režimas



**PASTABA** Prieš perjungdami iš ventiliacijos į vėsinimo režimą arba atvirkščiai, palaukite bent 30 s. Antraip dėl perjungimo srovės perdegis saugiklis.

Kiekvienas režimas turi tris nustatymus:

- ..: Žemas
  - ...: Vidutinis
  - ....: Aukštas
- > Norėdami įjungti, sukite  rankenėlę į ventiliacijos () režimo padėtį arba vėsinimo (❄️) režimo padėtį ir pasirinkite norimą nustatymą.
- ✓ Įjungiamas stogo oro kondicionierius, jis veikia naudodamas prieš išjungimą nustatytas vertes.
- > Norėdami išjungti, pasukite  rankenėlę į 0 padėtį.

### 9.3.2 Temperatūros nustatymas

- > Pasukite  rankenėlę į norimą padėtį. Sukant rankenėlę pagal laikrodžio rodyklę, temperatūra mažėja.
- ✓ Temperatūra nustatoma stogo oro kondicionieriumi.

## 9.4 Fiksuoto greičio ir inverteriniai modeliai

Šiame skyriuje pateikta informacija taikoma fiksuoto greičio ir inverteriniams modeliams.

### 9.4.1 Nuotolinio valdymo pulto naudojimas

Naudodami nuotolinio valdymo pultą atsižvelkite į šias užuominas:



- Nukreipkite valdymo pultą į valdymo pulto IR imtuvą.
  - Paspaudus mygtuką, atitinkami nustatymai ir vertės tiesiogiai perduodami į stogo oro kondicionierių.
  - Stogo oro kondicionierius patvirtina duomenų gavimą pyptelėjimu.
  - Kai paspaudžiate ir laikote + arba – mygtuką, vertės didėja arba mažėja greičiau.
  - Veikiant budėjimo režimui, nuotolinio valdymo pulto ekranas taip pat yra neaktyvus. Nuotolinio valdymo pultą perjungti į budėjimo režimą galite nepriklausomai nuo stogo oro kondicionieriaus.
- > Norėdami perjungti tik nuotolinio valdymo pultą į budėjimo režimą arba iš jo, kai nesate jo nukreipę į valdymo pulto IR imtuvą, paspauskite mygtuką .

### 9.4.2 Stogo oro kondicionieriaus įjungimas ir perjungimas į budėjimo režimą



**PASTABA**

- Kai stogo oro kondicionierius įjungtas, jis toliau veikia naudodamas anksčiau nustatytas vertes.
- Stogo oro kondicionierių galima išjungti tik atjungus maitinimo šaltinį.





- > Paspausdami nuotolinio valdymo pulto mygtuką  arba valdymo pulto mygtuką  galite perjungti stogo oro kondicionierių tarp įjungimo ir budėjimo režimų.



### 9.4.3 Oro kondicionavimo režimo pasirinkimas

- > Pasirinkite norimą oro kondicionavimo režimą mygtuku MODE (žr. Oro kondicionavimo režimai puslapyje 613).
- ✓ Stogo oro kondicionierius patvirtina verčių gavimą pyptelėjimu. Stogo oro kondicionierius perjungiamas į pasirinktą oro kondicionavimo režimą.

### 9.4.4 Ventilatoriaus greičio pasirinkimas rankiniu būdu

Visais režimais, išskyrus automatinį (A) ir sausinimo (Δ), ventilatoriaus greitį galima pasirinkti rankiniu būdu.

Pranešimas ekrane	Aprašymas
	Žemas ventilatoriaus lygis
	Vidutinis ventilatoriaus lygis
	Aukštas ventilatoriaus lygis.
	Turbo ventilatoriaus lygis.
	Automatinis režimas (ventilatoriaus greitis reguliuojamas pagal aplinkos temperatūrą).

- > Paspauskite nuotolinio valdymo pulto mygtuką  arba valdymo pulto mygtuką , kad pasirinktumėte norimą ventilatoriaus greitį.
- ✓ Stogo oro kondicionierius patvirtina verčių gavimą pyptelėjimu.

Nustatomas naujas ventilatoriaus greitis.

### 9.4.5 Temperatūros nustatymas

Automatiniu (A), vėsinimo (❄️), šildymo (☀️) ir sausinimo (Δ) režimais galite nustatyti temperatūrą nuo 16 °C iki 31 °C.

- > Norimą temperatūrą nustatysite nuotolinio valdymo pulto mygtuku + arba –.
- ✓ Stogo oro kondicionierius patvirtina verčių gavimą aukštu signalu. Temperatūra nustatoma stogo oro kondicionieriumi.

### 9.4.6 Dabartinio laiko nustatymas

Norint užprogramuoti laikmatį, nuotolinio valdymo pulte reikia nurodyti esamą laiką. Laikas rodomas nuotolinio valdymo pulte.

1. Norėdami įjungti laiko nustatymo režimą, paspauskite ir palaikykite nuspaudę mygtuką .
- ✓ Laikas mirksi nuotolinio valdymo pulte.
2. Mygtuku + arba – nustatykite esamą laiką. Paspauskite ir palaikykite mygtuką + arba – ilgiau nei 2 s, jei norite didinti arba mažinti laiką greičiau.
3. Paspausdami mygtuką **SET** patvirtinkite laiką.

### 9.4.7 Laikmačio nustatymas

Laikmačio funkcija leidžia nustatyti konkretų oro kondicionavimo laikotarpį. Galite nurodyti įjungimo laiką, persijungimo į budėjimą laiką arba abi vertes.



Laikmačio funkcija nustatoma nuotolinio valdymo pulte.





**PASTABA** Jei nustatant laikmatį joks nuotolinio valdymo pulto mygtukas nepaspaudžiamas 15 s, nuotoliniame valdymo pulte atkuriamas pradinis režimas.







### Ijungimo laikmačio nustatymas

1. Pasirinkite norimą oro kondicionavimo režimą ir visas reikalingas vertes (pvz., temperatūros).
2. Jei reikia, perjunkite stogo oro kondicionierių į budėjimo režimą.  
Nustatyti įjungimo laikmatį galima tik stogo oro kondicionieriui veikiant **budėjimo** režimu.
3. Vieną kartą paspauskite mygtuką .
- ✓  simbolis mirksi nuotolinio valdymo pulte.
4. Mygtuku + arba – nustatykite laiką, kada turi įsijungti stogo oro kondicionierius.
5. Paspauskite mygtuką .  
Įjungimo laikmatis nustatytas. Nurodytu laiku stogo oro kondicionierius bus įjungtas taikant pasirinktus nustatymus.



### Perjungimo į budėjimą laikmačio nustatymas

1. Jei reikia, perjunkite stogo oro kondicionierių į įjungimo režimą.  
Perjungimo į budėjimą laikmatį galima nustatyti tik stogo oro kondicionieriui esant **įjungtam**.
2. Du kartus paspauskite  mygtuką.  
✓  simbolis mirksi nuotolinio valdymo pulte.
3. Mygtuku + arba – nustatykite laiką, kada stogo oro kondicionierius turi persijungti į budėjimo režimą.
4. Paspauskite mygtuką .  
Persijungimo į budėjimo režimą laikmatis nustatytas. Stogo oro kondicionierius nurodytu laiku persijungs į budėjimo režimą.

### Ijungimo laikmačio ir perjungimo į budėjimą laikmačio nustatymas

1. Pasirinkite norimą oro kondicionavimo režimą ir visas reikalingas vertes (pvz., temperatūros).
2. Tris kartus paspauskite mygtuką .
- ✓  simbolis rodomas nuotolinio valdymo pulte. Mirksi ĮJUNGIMO simbolis.
3. Mygtuku + arba – nustatykite laiką, kada turi įsijungti stogo oro kondicionierius.
4. Paspauskite mygtuką .
- ✓ Mirksi **OFF** simbolis.
5. Mygtuku + arba – nustatykite laiką, kada stogo oro kondicionierius turi persijungti į budėjimo režimą.
6. Paspauskite mygtuką .  
✓ Įjungimo ir perjungimo į budėjimą laikmačiai nustatyti. Stogo oro kondicionierius veiks nurodytą laiką.

### Laikmačio atšaukimas







- > Jei norite **atšaukti** užprogramuotą laikmatį, vieną kartą paspauskite mygtuką .
- ✓  simboliai pranyks. Užprogramuotos vertės pašalinamos.

### 9.4.8 Miego funkcijos nustatymas

Miego funkcija galima tik veikiant vėsinimo (❄️) arba šildymo (🔥) režimams.

Miego funkcija riboja ventilatoriaus greitį iki žemesnio lygio, kad būtų sumažintas triukšmo lygis geresniam miegui užtikrinti.

**Taikoma tik inverteriniams modeliams.** Miego funkcija taip pat riboja kompresoriaus greitį.

- > Norėdami suaktyvinti miego funkciją, atlikite šiuos veiksmus:
  - a) Nustatykite reikiamą temperatūrą (Temperatūros nustatymas puslapyje 617).
  - b) Paspauskite nuotolinio valdymo pulto mygtuką  arba valdymo pulto mygtuką .
- ✓ Nuotolinio valdymo pulto ekrane rodomas simbolis . Įjungiami miego funkcija.
- > Norėdami išjungti miego funkciją, paspauskite nuotolinio valdymo pulto mygtuką  ar  arba valdymo pulto mygtuką .
- ✓ Nuotolinio valdymo pulto ekrane pranyksta simbolis . Išjungiami miego funkcija.

### 9.4.9 Funkcijos „Aš jaučiu“ įjungimas

Kai ši funkcija įjungta, nuotolinio valdymo pultas matuoja vidaus temperatūrą ir kas 10 minučių perduoda išmatuotą vertę stogo oro kondicionieriui. Stogo oro kondicionierius pagal šią išmatuotą vertę pritaiko tikslią vertę. „Aš jaučiu“ funkcija aktyvi tik tada, kai temperatūra yra nuo +18 °C iki +29 °C.

Nuotolinio valdymo pulto nereikėtų laikyti tokioje patalpos dalyje, kurioje gerokai šilčiau arba šalčiau nei vidutinė vidaus temperatūra. Pavyzdžiui, nepalikite nuotolinio valdymo pulto saulės šviesoje arba prieš stogo oro kondicionierių.

Kai temperatūra pakyla virš +29 °C arba nukrenta žemiau +18 °C, funkcija „Aš jaučiu“ išjungiami.  simbolis tris kartus sumirksi ekrane ir išsijungia.

1. Paspauskite mygtuką.
  - ✓ Įjungiami funkcija „Aš jaučiu“.

Ekrane rodomas  simbolis.
2. Nustatykite nuotolinio valdymo pultą taip, kad jis būtų nukreiptas į infraraudonųjų spindulių imtuvą valdymo pulte. Priešingu atveju verčių nebus galima perduoti į stogo oro kondicionierių.

### 9.4.10 Aplinkos šviesų naudojimas









#### ĮSPĖJIMAS! Sužalojimų rizika

Pagal įstatymą draudžiama naudoti išorinius žibintus vairuojant transporto priemonę.

Nuotolinio valdymo pulto mygtukas  yra aktyvus, net jei nuotolinio valdymo pultas išjungtas.

#### Taikoma tik modeliams su ADB lempute.

- > Norėdami įjungti arba išjungti vidines šviesas, paspauskite nuotolinio valdymo pulto arba valdymo pulto mygtuką .
- ✓ Nuotolinio valdymo pulto ekrane vieną kartą sumirksi  simbolis, kai **įjungiamos** vidinės šviesos.
- > Norėdami pritemdyti vidines šviesas, atlikite šiuos veiksmus:
  - a) Paspauskite nuotolinio valdymo pulto arba valdymo pulto mygtuką  3 s sekundes.
  - b) Spausdami nuotolinio valdymo pulto mygtuką  paspauskite mygtuką , kad pritemdytumėte vidinį apšvietimą tarp 50 % ir 100 %.
  - c) Spaudžiant valdymo pulto mygtuką  vidinio apšvietimo ryškumas perjungiamas tarp 50 % ir 100 % . Atleiskite mygtuką , kai bus pasiektas pageidaujamas ryškumas.

#### Taikoma tik inverteriniams modeliams.

- > Norėdami įjungti arba išjungti išorines šviesas, paspauskite valdymo pulto mygtuką .

## 9.4.11 Nuotolinio valdymo pulto akumuliatorių keitimas



**PASTABA** Nuotolinio valdymo pulto ekranas vis tiek gali būti šviesus, net jei akumuliatoriai senka. Pakeiskite akumuliatorius, kai nuotolinio valdymo pultas rodo, jog akumuliatoriai išsekę.

> Pakeiskite akumuliatorius, kaip pavaizduota.

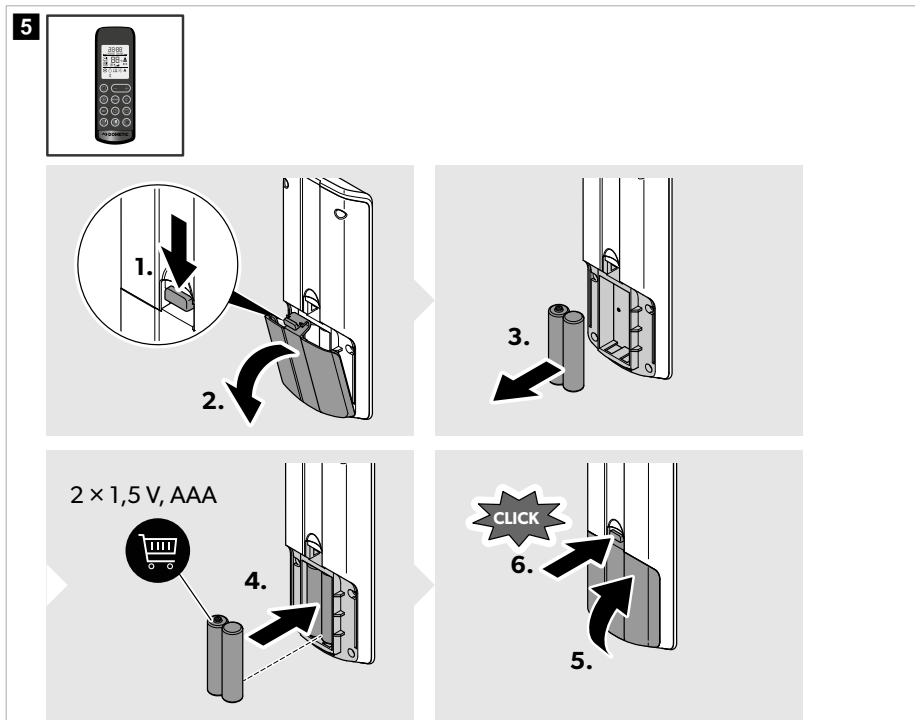

✓ Ekrane 5 s bus rodomi visi simboliai.



Saugokite gamtą! Neutilizuokite akumuliatorių kartu su bendrosiomis buitinėmis atliekomis. Sugedusius arba panaudotus akumuliatorius grąžinkite savo pardavėjui arba utilizuokite juos surinkimo vietose.

## 9.5 Oro tiekimo reguliavimas transporto priemonėje

Oro srautą galima reguliuoti palei lubas arba link grindų.

- > Pasukite oro antgalių groteles reikiamomis kryptimis.

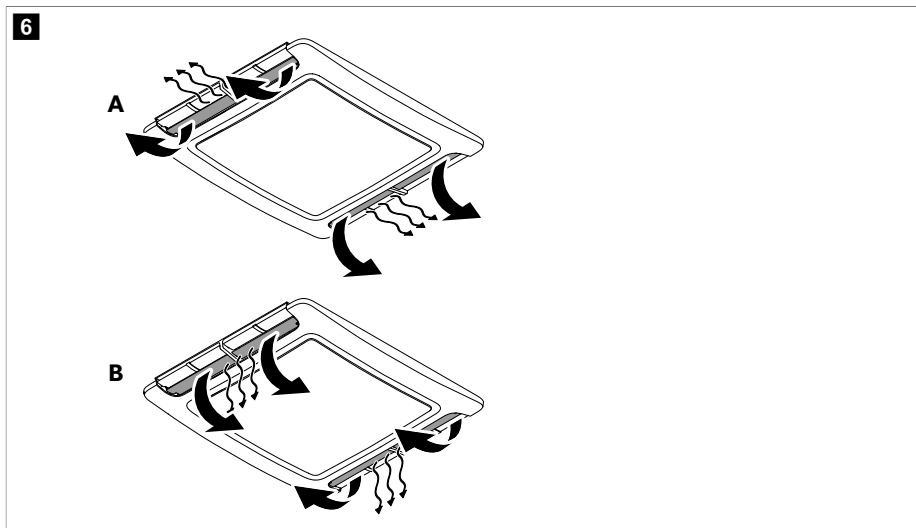

## 10 Stogo oro kondicionieriaus valymas



### **PRANEŠIMAS! Žalos pavojus**

- > Norėdami paspartinti atitirpinimo procesą ar išvalyti, nenaudokite kitų nei gamintojo rekomenduojamų priemonių.
  - > Nevalykite stogo oro kondicionieriaus aukšto slėgio valikliu. Vandens poveikis gali sugadinti stogo oro kondicionierių.
  - > Valymui nenaudokite aštrių ar kietų daiktų arba valymo priemonių, nes jos gali pažeisti stogo oro kondicionierių.
  - > Nenaudokite benzino, dyzelino ar tirpiklių.
1. Reguliariai šalinkite lapus ir kitus nešvarumus iš stogo oro kondicionieriaus oro įsiurbimo angų ir ventilacijos grotelių. Tai darydami nepažeiskite ventilacijos grotelių.

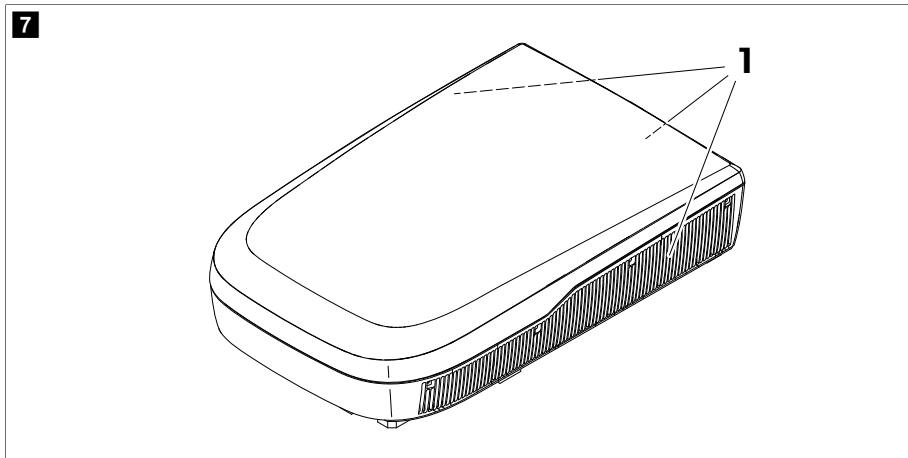

2. Ant stogo montuojamo prietaiso ir oro paskirstymo dėžės korpusus retkarčiais nuvalykite drėgna šluoste. Naudokite tik vandenį su švelnia valymo priemone.
3. **Taikoma tik modeliams su nuotolinio valdymo pultu.** Retkarčiais nuvalykite nuotolinio valdymo pultą lengvai drėgna šluoste. Nuvalykite ekraną akinams skirta valymo šluoste.
4. **Taikoma tik modeliams su oro paskirstymo dėže.** Retkarčiais nuvalykite oro paskirstymo dėžę naudodami švelnų šilto muilino vandens tirpalą. Ekranas yra akrilinis, jį gali pažeisti tam tikri įprasti buitiniai chemikalai, pvz., cheminiai valikliai, langų valikliai, alkoholis, tam tikri tensidai, organiniai tirpikliai ir minkštikliai.

## 11 Prižiūra



### **ĮSPĖJIMAS! Sužalojimų rizika**

Bet kokius kitus, be aprašytų čia, techninės priežiūros darbus gali atlikti tik kvalifikuotas personalas, susipažinęs su rizika, kylančia dirbant su aušinimo ir oro kondicionavimo sistemomis, bei atitinkamais teisės aktais.

**Intervalas**

Reguliariai

**Tikrinimas ir (arba) techninė priežiūra**

Patikrinkite, ar stogo oro kondicionieriaus šonuose esantys kondensato vandens nutekėjimo kanalai (1) nėra užkimšti ir kondensato vanduo gali nutekėti.

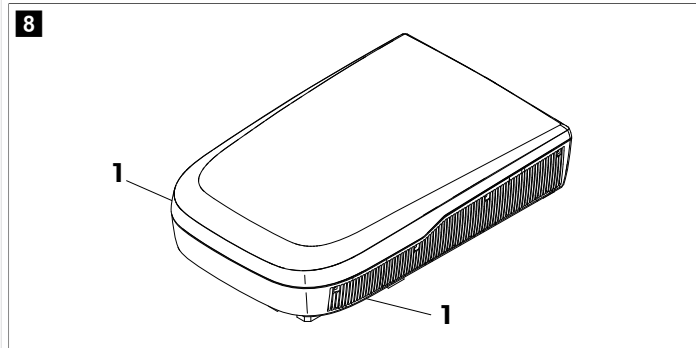

**Intervalas**





Reguliariai

(taikoma tik mechaniniams modeliams)

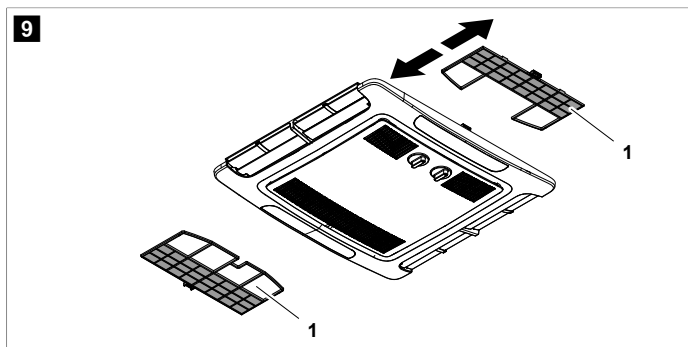
**Tikrinimas ir (arba) techninė priežiūra**

Valykite oro paskirstymo dėžės filtrą.



1. Išimkite filtrus (1 in  pav. 9 puslapyje 624).
2. Išvalykite filtrus ploviklio tirpalu ir leiskite jiems išdžiūti.
3. Įstatykite sausus filtrus atgal (  pav. 9 puslapyje 624). Jei filtras sulinkęs, nuimkite ventiliacijos grotelės (  pav. 10 puslapyje 624) ir spauskite priekinę filtro dalį aukštyn kartu stumdami jį atgal į jo vietą (  pav. 11 puslapyje 624).

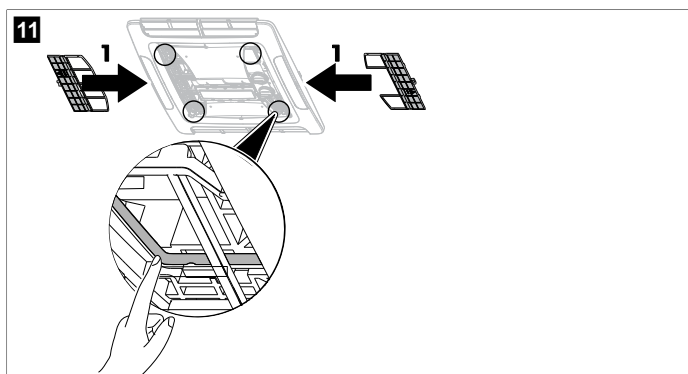
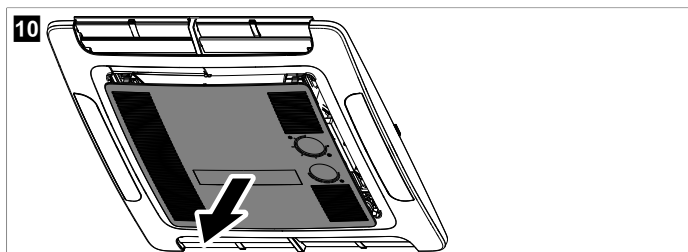

**Intervalas**

Reguliariai

(taikoma tik fiksuoto greičio ir inverteriniams modeliams)

**Tikrinimas ir (arba) techninė priežiūra**

Valykite oro paskirstymo dėžės filtrą.

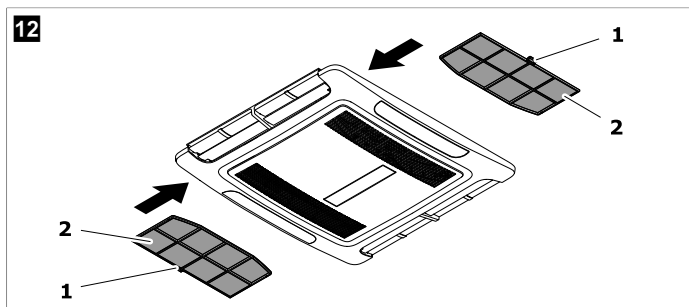

1. Įstatykite plokščią atsuktuvą į rankeną (1 pav. 12 puslapyje 625) ir šiek tiek ištraukite filtrus (2 pav. 12 puslapyje 625).
2. Išimkite filtrus ranka.
3. Išvalykite filtrus ploviklio tirpalu ir leiskite jiems išdžiūti.
4. Įstatykite sausus filtrus atgal (1 pav. 12 puslapyje 625). Jei filtras sulinkęs, nuimkite ventiliacijos grotelės (1 pav. 13 puslapyje 625) ir spauskite priekinę filtro dalį aukštyn kartu stumdami ją atgal į jo vietą (1 pav. 14 puslapyje 625).

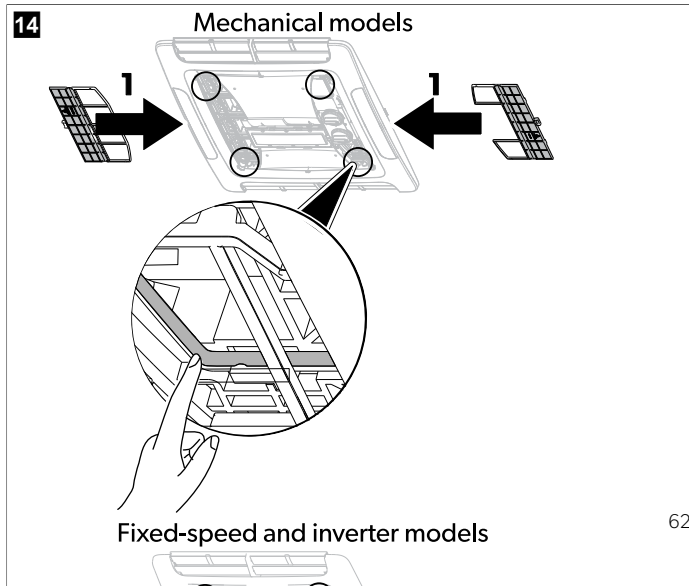
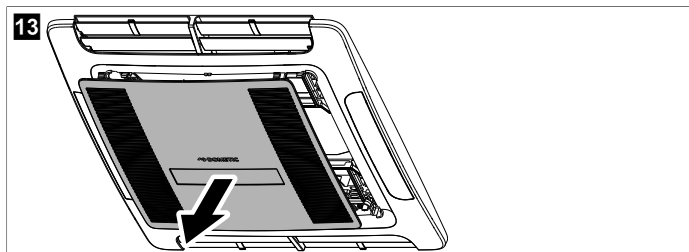
**Fixed-speed and inverter models**



Intervalas	Tikrinimas ir (arba) techninė priežiūra
Kartą per metus	<ul style="list-style-type: none"> <li>Stogo oro kondicionieriaus šilumokaitį patikrinkite specializuotoje įmonėje.</li> <li>Patikrinkite, ar sandarinklyje tarp stogo oro kondicionieriaus ir transporto priemonės stogo nėra įtrūkimų ir kitų pažeidimų.</li> <li>Patikrinkite, ar tvirtinimo varžtai priveržti iki tinkamo sukimo momento (<math>2,5 \text{ Nm} \pm 0,3 \text{ Nm}</math>) ir, jei reikia, pakoreguokite.</li> </ul>

## 12 Gedimų nustatymas ir šalinimas

Problema	Priežastis	Priemonė
Tinkamai neušinama	Stogo oro kondicionierius nenustatytas aušinti.	Nustatykite stogo oro kondicionieriaus aušinimo režimą.
	Aplinkos temperatūra yra aukštesnė nei $52 \text{ }^{\circ}\text{C}$ .	Stogo oro kondicionierius skirtas naudoti tik esant ne aukštesnei kaip $52 \text{ }^{\circ}\text{C}$ aplinkos temperatūrai.
	Nustatyta temperatūra yra aukštesnė už vidaus temperatūrą.	Pasirinkite žemesnę temperatūrą.
	Aplinkos temperatūra yra žemesnė nei $16 \text{ }^{\circ}\text{C}$ .	Stogo oro kondicionierius skirtas aušinti tik esant aukštesnei nei $16 \text{ }^{\circ}\text{C}$ aplinkos temperatūrai.
	Vienas iš temperatūros jutiklių sugedęs.	Kreipkitės į įgaliotąjį techninės priežiūros atstovą arba „Dometic“.
	Garintuvo ventiliatorius yra pažeistas.	Kreipkitės į įgaliotąjį techninės priežiūros atstovą arba „Dometic“.
	Kondensatoriaus ventiliatorius yra pažeistas.	Kreipkitės į įgaliotąjį techninės priežiūros atstovą arba „Dometic“.
<b>Taikoma tik modeliams su šildymo režimu.</b> Tinkamai nešildoma	Stogo oro kondicionierius nenustatytas šildyti.	Nustatykite stogo oro kondicionieriaus šildymo režimą.
	Aplinkos temperatūra yra žemesnė nei $-2 \text{ }^{\circ}\text{C}$ .	Stogo oro kondicionierius skirtas tik aukštesnei nei $-2 \text{ }^{\circ}\text{C}$ aplinkos temperatūrai.
	Nustatyta temperatūra yra žemesnė už vidaus temperatūrą.	Pasirinkite aukštesnę temperatūrą.
	Vienas iš temperatūros jutiklių sugedęs.	Kreipkitės į įgaliotąjį techninės priežiūros atstovą arba „Dometic“.
	Garintuvo ventiliatorius yra pažeistas.	Kreipkitės į įgaliotąjį techninės priežiūros atstovą arba „Dometic“.
Mažas oro srautas	Oro įsiurbimo angos užblokuotos arba užsikimšusios.	Nuo stogo oro kondicionieriaus ventiliacijos grotelių pašalinkite lapus ir kitus nešvarumus.
	Sugedęs ventiliatorius.	Kreipkitės į įgaliotąjį techninės priežiūros atstovą arba „Dometic“.
Į transporto priemonę patenka vandens.	Užsikimšusios kondensato vandens nutekėjimo angos.	Iš vandens nutekėjimo angų išvalykite vandens kondensatą.

Problema	Priežastis	Priemonė
	Sandarikliai yra pažeisti.	Kreipkitės į įgaliotąjį techninės priežiūros atstovą arba „Dometic“.
Stogo oro kondicionierius neįsijungia.	Neprijungtas joks maitinimo šaltinis.	Patikrinkite maitinimo šaltinį.
	Per maža įtampa (< 200 V).	Maitinimo šaltinis stovyklavietėje tiekia nepakankamai galios.
	Įtampos keitiklis sugedęs.	Kreipkitės į įgaliotąjį techninės priežiūros atstovą arba „Dometic“.
	Vienas iš temperatūros jutiklių sugedęs.	Kreipkitės į įgaliotąjį techninės priežiūros atstovą arba „Dometic“.
	Maitinimo šaltinio elektros saugiklis yra per žemas.	<ul style="list-style-type: none"> <li>&gt; Maitinimo šaltinis stovyklavietėje yra perkrautas. Tikrinkite maitinimo šaltinį stovyklavietėje.</li> <li>&gt; Jei taikoma, išvyniokite maitinimo kabelio ritę.</li> <li>&gt; Sumažinkite įjungtų elektrą vartojančių prietaisų skaičių transporto priemonėje.</li> <li>&gt; Elektros sistemos apsauga stovyklavietėje nepakankama. Tikrinkite elektros sistemos apsaugą stovyklavietėje.</li> </ul>
Stogo oro kondicionierius neišsijungia.	Vienas iš temperatūros jutiklių sugedęs.	Kreipkitės į įgaliotąjį techninės priežiūros atstovą arba „Dometic“.
	Maitinimo šaltinio elektros saugiklis yra per žemas.	Kreipkitės į įgaliotąjį techninės priežiūros atstovą arba „Dometic“.
<b>Taikoma tik fiksuoto greičio ir inverteriniams modeliams.</b> Stogo oro kondicionierius nuolat savaime išsijungia.	Suveikė apledėjimo jutiklis.	Lauko temperatūra yra per žema arba visi oro antgaliai uždaryti.
Ekrane rodoma: P0	Per didelė temperatūra arba per didelė srovė IPM modulyje	Kreipkitės į įgaliotąjį techninės priežiūros atstovą arba „Dometic“.
Ekrane rodoma: P1	Apsauga nuo per mažos įtampos	Stovyklavietės administracijoje teiraukitės, ar įtampa stovyklavietėje pakankama.
Ekrane rodoma: P2	Bloko AC apsauga nuo viršsrovio	Kreipkitės į įgaliotąjį techninės priežiūros atstovą arba „Dometic“.
Ekrane rodoma: P4	Apsauga nuo išleidimo vamzdžio perkaitimo	Kreipkitės į įgaliotąjį techninės priežiūros atstovą arba „Dometic“.
Ekrane rodoma: P5	Garintuvo ritės apsauga (vėsinimo režimas)	Kreipkitės į įgaliotąjį techninės priežiūros atstovą arba „Dometic“.
Ekrane rodoma: P6	Kondensatoriaus ritės apsauga (vėsinimo režimas)	Kreipkitės į įgaliotąjį techninės priežiūros atstovą arba „Dometic“.
Ekrane rodoma: P7	Garintuvo ritės apsauga (šildymo režimas)	Kreipkitės į įgaliotąjį techninės priežiūros atstovą arba „Dometic“.

<b>Problema</b>	<b>Priežastis</b>	<b>Priemonė</b>
Ekране rodoma: P9	Kompresoriaus pavara neįprastos būklės arba neįsijungia kompresorius	Kreipkitės į įgaliotąjį techninės priežiūros atstovą arba „Dometic“.
Ekране rodoma: E0	Ryšio gedimas	Kreipkitės į įgaliotąjį techninės priežiūros atstovą arba „Dometic“.
Ekране rodoma: E1	Patalpos temperatūros jutiklio gedimas	Kreipkitės į įgaliotąjį techninės priežiūros atstovą arba „Dometic“.
Ekране rodoma: E2	Garintuvo ritės temperatūros jutiklio gedimas	Kreipkitės į įgaliotąjį techninės priežiūros atstovą arba „Dometic“.
Ekране rodoma: E3	Kondensatoriaus ritės temperatūros jutiklio gedimas	Kreipkitės į įgaliotąjį techninės priežiūros atstovą arba „Dometic“.
Ekране rodoma: E7	Lauko temperatūros jutiklio gedimas	Kreipkitės į įgaliotąjį techninės priežiūros atstovą arba „Dometic“.
Ekране rodoma: E8	Išleidimo vamzdžio temperatūros jutiklio gedimas	Kreipkitės į įgaliotąjį techninės priežiūros atstovą arba „Dometic“.
Ekране rodoma: E9	Kompresoriaus pavaros arba IPM modulio gedimas	Stovyklavietės administracijoje teiraukitės, ar įtampa stovyklavietėje pakankama.
Ekране rodoma: EA	Srovės jutiklio gedimas	Kreipkitės į įgaliotąjį techninės priežiūros atstovą arba „Dometic“.
Ekране rodoma: EE	Išorės EEPROM gedimas	Kreipkitės į įgaliotąjį techninės priežiūros atstovą arba „Dometic“.
Ekране rodoma: EL	LIN-BUS/CI-BUS ryšio gedimas	Kreipkitės į įgaliotąjį techninės priežiūros atstovą arba „Dometic“.

## 13 Utilizavimas



Jei įmanoma, pakavimo medžiagą sudėkite į atitinkamas perdirbimo šiukšliadėžes. Išsamios informacijos apie tai, kaip gaminį pašalinti pagal galiojančias atliekų šalinimo taisykles, teiraukitės vietiniame perdirbimo centre arba specializuoto prekybos atstovo.



Saugokite gamtą! Neutilizuokite akumuliatorių kartu su bendrosiomis buitinėmis atliekomis. Sugedusius arba panaudotus akumuliatorius grąžinkite savo pardavėjui arba utilizuokite juos surinkimo vietose.

## 14 Garantija

Taikomas įstatymų nustatytas garantinis laikotarpis. Jei gaminyje pažeistas, susisiekiu su jūsų šalyje veikiančiu gamintojo filialu (žr. [dometic.com/dealer](http://dometic.com/dealer)) arba prekiautoju.

Jei reikalingas remontas ir garantinis aptarnavimas, pristatydami prietaisą pateikite šiuos dokumentus:

- Kvito kopiją su nurodyta pirkimo data
- Pretenzijos priežastį arba gedimo aprašymą

Atminkite, kad savarankiškas arba neprofesionalus remontas gali turėti pasekmių saugai ir anuliuoti garantiją.

## 15 Techniniai duomenys

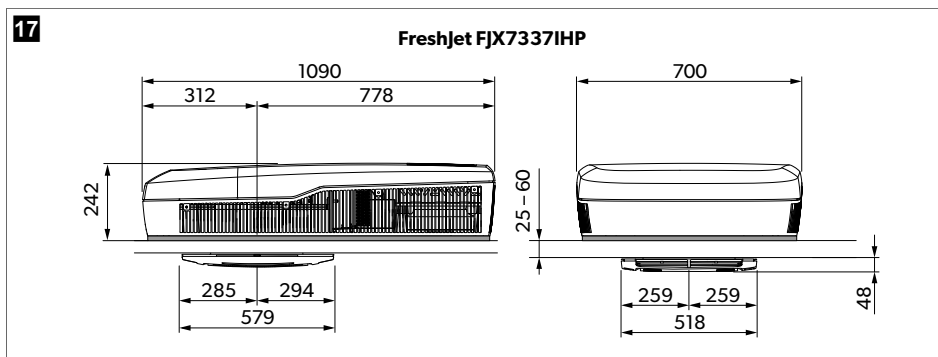
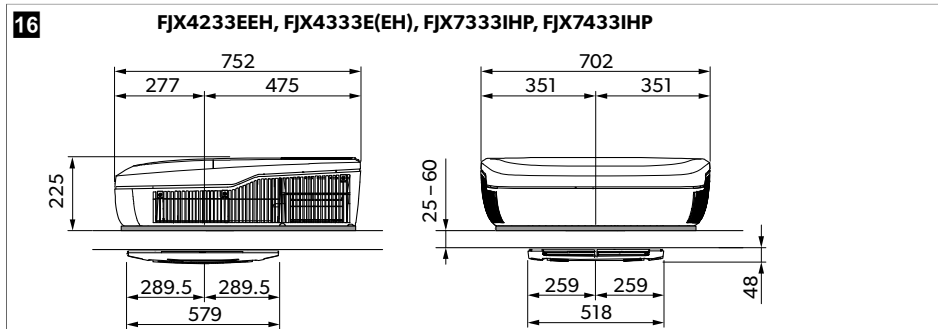
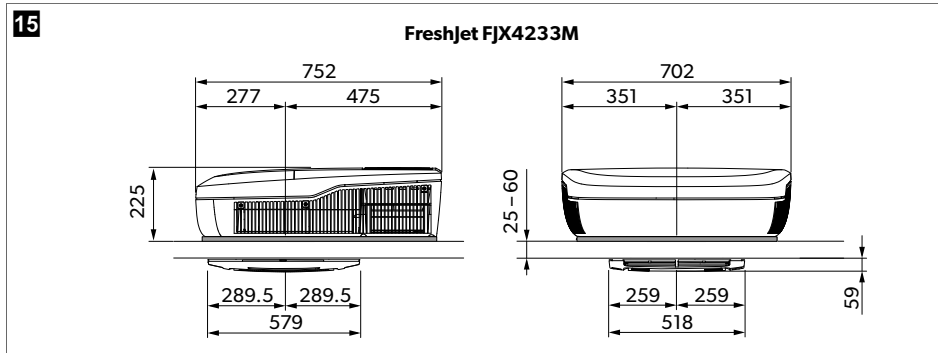

18

**FreshJet FJX7457IHP**

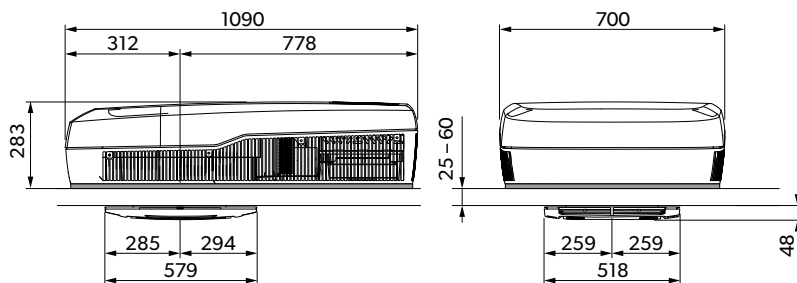



Šiame gaminyje yra fluorintų šiltnamio efektą sukeliančių dujų.

Aušinimo prietaisas hermetiškai uždarytas.





Šiuo dokumentu Dometic (Zhuhai) Technology Co., Ltd. pareiškia, kad FJX4233M, FJX4233EEH, FJX4333EEH, FJX4333E, FJX7333IHP, FJX7433IHP, FJX7337IHP, FJX7457IHP tipo radijo ryšio įranga atitinka direktyvą 2014/53/ES. Visą ES atitikties deklaracijos tekstą galima rasti šiuo interneto adresu: [documents.dometic.com](http://documents.dometic.com)

	<b>„FreshJet“ FJX4233M</b>
Vėsinimo pajėgumas pagal ISO 5151	1500 W
KS įėjimo įtampa	220 V ... 240 V / 50 Hz
Vardinė vėsinimo srovė	3,1 A
Reikiamas saugiklis	Min. 4 A , maks. 16 A
Darbinės temperatūros diapazonas	-2 °C ... 52 °C
Aušalas	R410a
Aušalo kiekis	380 g
CO <sub>2</sub> atitikmuo	0,793 t
Visuotinio atšilimo potencialas (GWP)	2088
Apsaugos klasė (ant stogo montuojamas prietaisas)	IPX4
Triukšmo lygis (aukščiausias ventiliatoriaus nustatymas)	< 70 dB(A)
Dažnis	2,4 GHz
Maks. radijo dažnio galia	19,14 dBm
Siūlomas maksimalus transporto priemonės ilgis (su izoliuotomis sienomis)	≤ 5 m
Matmenys l x P x A:	 pav. 15 puslapyje 629
Svoris	< 30 kg

„FreshJet“ FJX4233M			
Patikra / sertifikavimas			
	„FreshJet“ FJX4233EEH	„FreshJet“ FJX4333EEH	„FreshJet“ FJX4333E
Vėsinimo pajėgumas pagal ISO 5151	1700 W	2200 W	2200 W
Šildymo pajėgumas pagal ISO 5151	800 W	1000 W	–
KS įėjimo įtampa	220 V ... 240 V / 50 Hz		
Vardinė vėsinimo srovė	3,4 A	4,6 A	4,6 A
Vardinė šildymo srovė	3,7 A	4,4 A	–
Reikiamas saugiklis	Min. 4 A , maks. 16 A	Min. 5 A , maks. 16 A	Min. 5 A , maks. 16 A
Darbinės temperatūros diapazonas	–2 °C ... 52 °C		
Aušalas	R32		
Aušalo kiekis	320 g	360 g	360 g
CO <sub>2</sub> atitikmuo	0,216 t	0,243 t	0,243 t
Visuotinio atšilimo potencialas (GWP)	675		
Apsaugos klasė (ant stogo montuojamas prietaisas)	IPX4		
Triukšmo lygis (aukščiausias ventiliatoriaus nustatymas)	< 70 dB(A)		
Dažnis	2,4 GHz		
Maks. radijo dažnio galia	19,14 dBm		
Siūlomas maksimalus transporto priemonės ilgis (su izoliuotomis sienomis)	≤ 6 m	≤ 7 m	≤ 7 m
Matmenys l x P x A:	 pav. 16 puslapyje 629		
Svoris	< 30 kg	< 30 kg	< 30 kg
Patikra / sertifikavimas			

	„FreshJet“ FJX7333IHP	„FreshJet“ FJX7433IHP	„FreshJet“ FJX7337IHP	„FreshJet“ FJX7457IHP
Vėsinimo pajėgumas pagal ISO 5151	2200 W	2537 W	3000 W	3500 W
Šildymo pajėgumas pagal ISO 5151	2000 W	2285 W	2500 W	3000 W
KS įėjimo įtampa	220 V ... 240 V / 50 Hz ... 60 Hz			
Vardinė vėsinimo srovė	< 5,9 A	< 6,9 A	< 7,3 A	< 7,5 A

**LT Dometic FJX**

	„FreshJet“ FJX7333IHP	„FreshJet“ FJX7433IHP	„FreshJet“ FJX7337IHP	„FreshJet“ FJX7457IHP
Vardinė šildymorovė	< 3,7 A	< 4,7 A	< 5,9 A	< 6,5 A
Reikiamas saugiklis	Min. 6 A, maks. 16 A	Min. 8 A, maks. 16 A	Min. 8 A, maks. 16 A	Min. 8 A, maks. 16 A
Darbinės temperatūros diapazonas	-2 °C ... 52 °C			
Aušalas	R32			
Aušalo kiekis	400 g	420 g	480 g	650 g
CO <sub>2</sub> atitikmuo	0,270 t	0,284 t	0,324 t	0,439 t
Visuotinio atšilimo potencialas (GWP)	675			
Apsaugos klasė (ant stogo montuojamas prietaisas)	IPX4			
Triukšmo lygis (aukščiausias ventiliatoriaus nustatymas)	< 70 dB(A)			
Dažnis	2,4 GHz			
Maks. radijo dažnio galia	19,14 dBm			
Siūlomas maksimalus transporto priemonės ilgis (su izoliuotomis sienomis)	≤ 7 m	≤ 7 m	≤ 7 m	> 8 m
Matmenys l x P x A:	 pav. 16 puslapyje 629		 pav. 17 puslapyje 629	 pav. 18 puslapyje 630
Svoris	< 30 kg	< 35 kg	< 35 kg	< 40 kg
Patikra / sertifikavimas				

## Latviešu

1	Svarīgas piezīmes.....	633
2	Simbolu skaidrojums.....	633
3	Drošības instrukcijas.....	634
4	Paredzētais izmantošanas mērķis.....	635
5	Ierīces simbolu skaidrojumi.....	635
6	Tehniskie ierobežojumi un nosacījumi.....	635
7	Tehniskais apraksts.....	636
8	Pirms sākat lietot ierīci.....	641
9	Ekspluatācija.....	642
10	Jumta gaisa kondicionētāja tīrīšana.....	648
11	Apkope.....	649
12	Problēmu novēršana.....	653
13	Atkritumu pārstrāde.....	655
14	Garantija.....	655
15	Tehniskie dati.....	656

## 1 Svarīgas piezīmes

Lūdzam rūpīgi izlasīt un ņemt vērā visus produkta rokasgrāmatā iekļautos norādījumus, vadlīnijas un brīdinājumus, lai nodrošinātu, ka jūs šo produktu vienmēr uzstādāt, lietojat un apkopjat atbilstoši. Šie norādījumi ir OBLIGĀTI jāsaģlabā kopā ar šo produktu.

Lietojot šo produktu, jūs apstiprināt, ka esat rūpīgi izlasījuši visus norādījumus, vadlīnijas un brīdinājumus, un jūs saprotat un piekristat ievērot šeit izklāstītos noteikumus un nosacījumus. Jūs piekristat lietot šo produktu tikai tā paredzētajam mērķim un lietojumam saskaņā ar norādījumiem, vadlīnijām un brīdinājumiem, kas izklāstīti šī produkta rokasgrāmatā, kā arī ievērojot visus piemērojamos normatīvos aktus. Šeit izklāstīto norādījumu un brīdinājumu neizlasīšana un neievērošana var izraisīt traumas sev un citiem, vai radīt bojājumus pašam produktam vai apkārt esošam īpašumam. Informācija šajā produkta rokasgrāmatā, tajā skaitā norādījumi, vadlīnijas, brīdinājumi un saistītā dokumentācija, var tikt mainīta un papildināta. Lai iegūtu jaunāko informāciju par produktu, apmeklējiet vietni [documents.dometic.com](http://documents.dometic.com).

## 2 Simbolu skaidrojums

Signālvārds identificē drošības ziņojumus un ziņojumus par īpašuma bojājumu, kā arī norāda bīstamības smaguma pakāpi vai līmeni.



### **BĪSTAMI!**

Apzīmē bīstamu situāciju, kas izraisīs nāvējošus vai nopietnus savainojumus, ja netiks novērsta.



### **BRĪDINĀJUMS!**

Apzīmē bīstamu situāciju, kas var izraisīt nāvējošus vai nopietnus savainojumus, ja netiks novērsta.



### **ESIET PIESARDZĪGI!**

Apzīmē bīstamu situāciju, kas var izraisīt vieglus vai vidēji smagus savainojumus, ja netiks novērsta.



### **NEMIET VĒRĀ!**

Apzīmē bīstamu situāciju, kas var izraisīt materiālu kaitējumu, ja netiks novērsta.



**PIEZĪME** Papildu informācija produkta lietošanai.



### 3 Drošības instrukcijas



#### **BRĪDINĀJUMS! Šo brīdinājumu neievērošana var izraisīt nāvējošas vai smagas traumas.**

- > **Elektroierīces nav rotaļlietas!** Personas (tajā skaitā bērni) ar ierobežotām fiziskām, uztveres vai garīgām spējām vai bez pieredzes un zināšanām šo ierīci drīkst lietot tikai tad, ja šādas personas tiek uzraudzītas vai ir saņēmušas norādījumus par ierīces drošu lietošanu.
- > Bērni jāuzrauga, lai nepieļautu, ka tie spēlējas ar ierīci.
- > Bērni, kas sasnieguši 8 gadu vecumu, un personas ar ierobežotām fiziskām, uztveres vai garīgām spējām vai bez pieredzes un zināšanām šo ierīci drīkst lietot tikai tad, ja šādas personas tiek uzraudzītas vai ir saņēmušas norādījumus par ierīces drošu lietošanu, un ir izpratušas iespējamus riskus.
- > Bērni drīkst tīrīt ierīci tikai pieaugušo uzraudzībā.
- > Jebkurai personai, kuras darbs saistīts ar tiešu vai netiešu iejaukšanos aukstumaģentu sistēmās, jābūt nozarē akreditētas pārbaudes iestādes izsniegtam derīgam sertifikātam, kas apliecina kompetenci drošam darbam ar aukstumaģentiem saskaņā ar nozarē atzītiem vērtēšanas kritērijiem.
- > Apkopi drīkst veikt tikai saskaņā ar aprīkojuma ražotāja ieteiktajiem norādījumiem. Apkopi un remontu, kam nepieciešama citu kvalificētu darbinieku palīdzība, drīkst veikt tikai tādas personas uzraudzībā, kas ir kompetenta darbā ar uzliesmojošiem aukstumaģentiem.
- > Ierīces remontu drīkst veikt tikai kvalificēti darbinieki, kuri pārzina iespējamus riskus un spēkā esošos noteikumus. Nepareizi veikts remonts var radīt nopietnus apdraudējumus. Lai veiktu remontu, sazinieties ar vietējo servisa centru (skatīt [dometic.com/dealer](http://dometic.com/dealer)).
- > Veicot darbu pie ierīces, vienmēr atvienojiet barošanas avotu.
- > Neuzglabājiet ierīci telpā, kurā atrodas pastāvīgi aktīvi aizdegšanās avoti, piemēram, atklātas liesmas, ieslēgta gāzes iekārta vai ieslēgts elektriskais sildītājs.
- > Necaurduriet un nededziniet ierīci.
- > Ņemiet vērā, ka aukstumaģenti var būt bez smaržas.
- > Neizmantojiet ierīci uzliesmojošu šķidrumu tuvumā vai slēgtās telpās.
- > Nodrošiniet, lai gaisa izplūdes atveru tuvumā neatrastos un nebūtu uzstādīti uzliesmojoši priekšmeti. Ir jāievēro vismaz 50 cm attālums.
- > Nenosprostojiet ventilācijas atveres.
- > Nesabojājiet aukstumaģenta sistēmu.
- > Nekādā gadījumā aukstumaģenta noplūdes noteikšanai neizmantojiet potenciālus aizdegšanās avotus. Neizmantojiet halogenīdu lampas (vai jebkādus citus detektorus, kas darbojas ar atklātu liesmu).
- > Juma gaisa kondicionētāju jāuzstāda transportlīdzeklī, kura grīdas platība ir vismaz 4 m<sup>2</sup>.



#### **ESIET PIESARDZĪGI! Šo brīdinājumu neievērošana var izraisīt vieglas vai vidēji smagas traumas.**

- > Nesniedzieties ierīces gaisa izplūdes atverēs, kā arī neievietojiet tur svešķermeņus.
- > Ugunsgrēka gadījumā neatveriet ierīces augšējo pārsegu. Izmantojiet apstiprinātus ugunsdzēsības līdzekļus. Uguns dzēšanai neizmantojiet ūdeni.
- > Ja elektrības vads ir bojāts, tā nomaiņu drīkst veikt ražotājs, servisa pārstāvis vai līdzvērtīgi kvalificēta persona, lai izvairītos no drošības apdraudējuma.
- > Ja ierīce ir aprīkota ar jonizatoru, veselības problēmu gadījumā konsultējieties ar savu ārstu. Jonizators nelielos daudzumos var izdalīt ozonu (O<sub>3</sub>). Plaušu slimību, astmas, sirds slimību, elpceļu slimību vai

ozona nepanesamības gadījumā konsultējieties ar savu ārstu, lai noskaidrotu, vai šīs ierīces lietošana ir droša jūsu veselībai.



#### **ŅEMIET VĒRĀ! Bojājumu risks**

- > Neizmantojiet atkausēšanas procesa paātrināšanai vai tīrīšanai tādas metodes, kuras ražotājs nav paredzējis šādam nolūkam.
- > Ierīce jāuzglabā tā, lai tiktu novērsta mehānisku bojājumu rašanās.
- > Neveiciet izmaiņas ierīces konstrukcijā un nepārveidojiet to.
- > Nekad neizmantojiet automātiskās automazgātavas, ja ierīce ir uzstādīta.
- > Ja aukstumaģenta sistēmā rodas bojājumi, ierīces pārbaudi un remontu drīkst veikt ražotājs, ražotāja servisa pārstāvis vai līdzvērtīgi kvalificētai personai, lai izvairītos no drošības apdraudējuma.

## 4 Paredzētais izmantošanas mērķis

Šis jumta gaisa kondicionētājs ir paredzēts uzstādīšanai uz dzīvojamo autopiekabju vai atpūtas transportlīdzekļu jumta, lai nodrošinātu dzesēšanu un sildīšanu.

Jumta gaisa kondicionētājs **nav** piemērots vilcieniem, mājām un dzīvokļiem. Jumta gaisa kondicionētājs **nav** piemērots uzstādīšanai būvniecības, lauksaimniecības vai līdzīgā tehnikā.

Šis produkts ir piemērots tikai paredzētajam mērķim un lietojumam saskaņā ar šo instrukciju.

Šajā rokasgrāmatā ir sniegta informācija, kas nepieciešama pareizai produkta uzstādīšanai un/vai lietošanai. Nekvalitatīva uzstādīšana un/vai nepareiza lietošana vai apkope izraisīs neatbilstošu darbību un iespējamu atteici.

Ražotājs neuzņemas atbildību par savainojumiem vai produkta bojājumiem, kas radušies šādu iemeslu dēļ:

- nepareiza uzstādīšana, montāža vai pievienošana, tostarp pārmērīgs spriegums;
- nepareiza apkope vai tādu neoriģinālo rezerves daļu, kuras nav piegādājis ražotājs, lietošana;
- produkta modifikācijas, kuras ražotājs nav nepārprotami apstiprinājis;
- lietošana citiem mērķiem, kas nav aprakstīti šajā rokasgrāmatā.

Dometic patur tiesības mainīt produkta ārējo izskatu un specifikācijas.

## 5 Ierīces simbolu skaidrojumi



A2L

Bīdīnājums! Materiāls ar zemu degšanas ātrumu.



Skatiet lietošanas rokasgrāmatu.



Skatiet servisa rokasgrāmatu.

## 6 Tehniskie ierobežojumi un nosacījumi

Jumta gaisa kondicionētājs ir paredzēts transportlīdzekļiem ar jumtiem ar 25 mm ... 60 mm biezumu. Jumta gaisa kondicionētājs darbosies ārējās vides – 2 °C ... 52 °C temperatūras robežās. Jumta gaisa kondicionētājs jāuzstāda tā, lai tas atrastos ± 10 ° robežās no horizontālās plaknes.

## 7 Tehniskais apraksts

Jumta gaisa kondicionētājs transportlīdzekļa salonā nodrošina vēsu vai siltu gaisu bez putekļiem un netīrumiem ar iespēju to sausināt.

FJX4233M modelim nav sildīšanas funkcijas.

Jumta gaisa kondicionētājs spēj samazināt gaisa temperatūru transportlīdzeklī līdz noteiktam līmenim, kas ir atkarīgs no transportlīdzekļa veida, apkārtējās temperatūras un jumta gaisa kondicionētāja dzesēšanas jaudas. Ja āra temperatūra ir zemāka par 16 °C, jumta gaisa kondicionētājs dzesēšanu vairs neveic.

Jumta gaisa kondicionētāju iespējams vadīt ar tālāk norādītajiem vadības elementiem.

- Vadības panelis
- Tālvadības pults (tikai dažiem modeļiem, skatīt Modeļu saraksts lpp. 636)

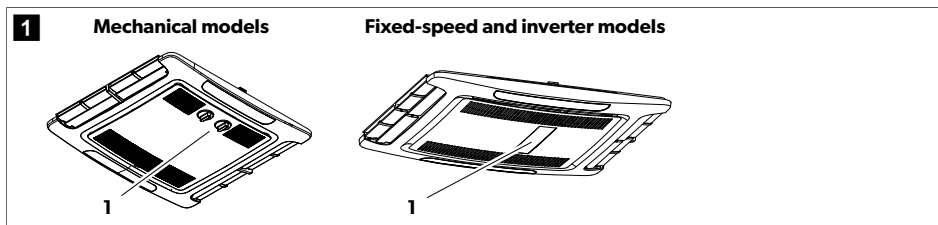

### 7.1 Modeļu saraksts

Modeļus iedala mehāniskajos modeļos, fiksēta ātruma modeļos un modeļos ar invertoru.

Tabulā redzams, kura funkcija pieejama attiecīgajam modelim.

- Funkcija ir pieejama
- Funkciju iespējams iegūt atsevišķi

	FJX4233M	FJX4233EEH	FJX4333EEH	FJX4333E	FJX7333IHP	FJX7337IHP
					FJX7433IHP	FJX7457IHP
	Mehānisks	Fiksēts ātrums			Invertors	
Automātisks		●	●	●		●
Dzesēšana	●	●	●	●		●
Sildīšana		●	●	○		●
Ventilēšana	●	●	●	●		●
Sausināšana		●	●	●		●
Gaisa attīrītājs	○	●	●	○		●
ADB apgaismojums		●	●	○		●
Ārējais apgaismojums						●
Taimeris		●	●	●		●
Miegs		●	●	●		●

	FJX4233M	FJX4233EEH	FJX4333EEH	FJX4333E	FJX7333IHP	FJX7337IHP
					FJX7433IHP	FJX7457IHP
	Mehānisks	Fiksēts ātrums			Invertors	
Soft Start			●	○	●	

## 7.2 Vadības panelis

### Mehānisko modeļu vadības panelis

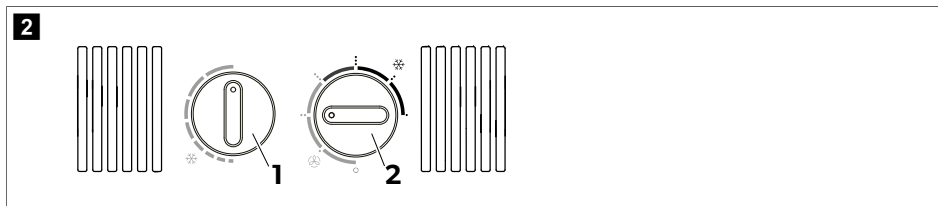





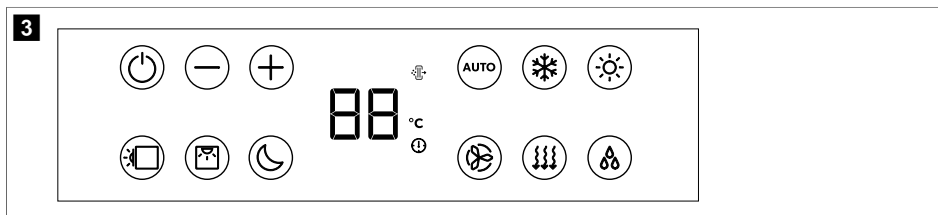





Slēdzis	Apraksts
①	Iestata temperatūru. Augstākai dzesēšanas intensitātei griežiet to pulksteņrādītāja virzienā.
⊖	Ieslēdz vai izslēdz jumta gaisa kondicionētāju, kā arī regulē gaisa cirkulācijas intensitāti ventilēšanas (🌀) režīmā vai dzesēšanas intensitāti dzesēšanas (❄️) režīmā.

### Vadības panelis modeļiem ar fiksētu ātrumu un invertoru



Simbols	Apraksts
⏻	Ieslēdz jumta gaisa kondicionētāju, vai pārslēdz to gaidstāves režīmā.
+	Palielina šobrīd parādīto vērtību.
-	Samazina šobrīd parādīto vērtību.
+ -	Savieno pāri ar Bluetooth/WLAN, kad abas pogas nospiestas vienlaicīgi.
🌀	Ieslēdz vai izslēdz jumta iekārtas apgaismojumu.
🌞	Ieslēdz vai izslēdz gaisa sadales kārbas apgaismojumu.

<b>Simbols</b>	<b>Apraksts</b>
	Aktivizē miega funkciju (tikai modeļiem ar miega funkciju).
	Parāda izvēlēto temperatūru un ventilatora intensitāti, kad ventilatora ātrums tiek regulēts.
	Informē par to, ka gaisa attīrītāja režīms ir aktīvs.
	Informē par to, ka temperatūra tiek parādīta pēc Celsija skalas.
	Informē par to, ka taimeris ir ieslēgts.
	ļespējo/atspējo automātisko režīmu (tikai modeļiem ar automātisko režīmu).
	ļespējo/atspējo dzesēšanas režīmu (tikai modeļiem ar dzesēšanas režīmu).
	ļespējo/atspējo sildīšanas režīmu (tikai modeļiem ar sildīšanas režīmu).
	Pārslēdz ventilatoru starp zemas, vidējas, augstas, Turbo vai automātiskas intensitātes režīmiem (mainot režīmus, gaisa sadales kārbas ekrānā tie uz īsu brīdi parādīti kā 1, 2, 3, 4 vai AA).
	ļespējo/atspējo ventilēšanas režīmu (tikai modeļiem ar ventilēšanas režīmu). Cirkulē gaisu bez sildīšanas vai dzesēšanas.
	ļespējo/atspējo sausināšanas režīmu (tikai modeļiem ar sausināšanas režīmu).





### 7.3 Tālvadības pults

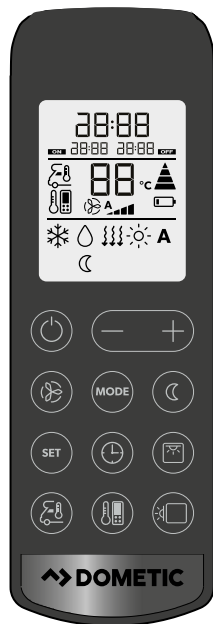











Tālvadības pults pieejama tikai dažiem modeļiem, skatīt Modeļu saraksts lpp. 636.

4



Vadības un ekrāna elementi  att. 4 lpp. 639.



Poga	Apraksts
—	<p><b>Ekrāns</b></p> <p>Ekrānā tiek attēlots:</p> <ul style="list-style-type: none"> <li>• Laiks</li> <li>• Izvēlētā telpas temperatūra (mērķa vērtība) °C</li> <li>• Faktiskā telpas temperatūra</li> <li>• Gaisa kondicionēšanas režīms</li> <li>• Ventilatora intensitāte</li> <li>• Aktīvo papildfunkciju simboli</li> <li>• Akumulatoru statuss</li> </ul>
	Ieslēdz jūmta gaisa kondicionētāju vai pārslēdz to gaidstāves režīmā.
	Palielina šobrīd parādīto vērtību.
	Samazina šobrīd parādīto vērtību.
	Ventilatora intensitātes režīma izvēle (Manuāla ventilatora intensitātes izvēle lpp. 644).
	Gaisa kondicionēšanas režīma izvēle (tikai modeļiem ar automātisko režīmu). Tiek parādīts attiecīgais simbols.

Poga	Apraksts
	Aktivizē miega funkciju (tikai modeļiem ar miega režīmu). Tiek parādīts  simbols.
	Apstiprina un saglabā iestatījumus.
	Iestata taimerī un pulksteni.
	Ieslēdz vai izslēdz gaisa sadales kārbas apgaismojumu.
	Nospiediet vienreiz, lai parādītu pašreizējo temperatūru salonā. Tiek parādīts  simbols. Nospiediet divreiz, lai iestatītu temperatūru.
	Aktivizē "I feel" funkciju. Tiek parādīts  simbols. Ik pēc 10 min "I feel" funkcija pielāgo mērķtemperatūru tālvadības pults izmērtajai temperatūrai.
	Ieslēdz vai izslēdz jumta iekārtas apgaismojumu.
	Parāda, ka tālvadības pults baterijas ir tukšas. Nomainiet baterijas (Tālvadības pults bateriju nomaīņa lpp. 646).
	Parāda, ka tālvadības pults pārraida vērtības uz gaisa kondicionētāju.

## 7.4 Gaisa kondicionēšanas režīmi





### Mehānisko modeļu gaisa kondicionēšanas režīmi

Jumta gaisa kondicionētājam ir tālāk norādītie gaisa kondicionēšanas režīmi.

Gaisa kondicionēšanas režīms	Redzamais simbols	Apraksts
Dzesēšana		Jūs izvēlaties temperatūru un ventilatora iestatījumus, un jumta gaisa kondicionētājs atdzesē salonu līdz noteiktajai temperatūrai.
Ventilēšana		Jūs izvēlaties ventilatora iestatījumus, un jumta gaisa kondicionētājs cirkulē gaisu bez sildīšanas vai dzesēšanas.





### Gaisa kondicionēšanas režīmi modeļiem ar fiksētu ātrumu un invertoru

Gaisa kondicionēšanas režīms	Redzamais simbols	Apraksts
Automātisks	<b>A</b>	Jūs izvēlaties salona temperatūru, un jumta gaisa kondicionētājs to nodrošina sildot vai dzesējot un, regulējot nepieciešamo ventilatora intensitāti.
Dzesēšana		Jūs izvēlaties temperatūru un ventilatora iestatījumus, un jumta gaisa kondicionētājs atdzesē salonu līdz noteiktajai temperatūrai.

Gaisa kondicionēšanas režīms	Redzamais simbols	Apraksts
Sildīšana		Jūs izvēlaties temperatūru un ventilatora iestatījumus, un jumta gaisa kondicionētājs sasilina salonu līdz noteiktajai temperatūrai. Ventilators sāks darboties tikai pēc 2 min (zemas intensitātes režīmā), un pēc aptuveni 5 min tas sāks darboties ar iestatīto intensitāti (pēc tam, kad iztvaicētājs sasniedzis nepieciešamo temperatūru). Iespējams tikai modeļiem ar sildīšanas funkciju.
Ventilēšana		Jūs izvēlaties ventilatora iestatījumus, un jumta gaisa kondicionētājs cirkulē gaisu bez sildīšanas vai dzesēšanas.
Sausināšana		Jumta gaisa kondicionētājs sausa gaisu bez salona sildīšanas vai dzesēšanas, tādā veidā samazinot relatīvo gaisa mitrumu.
Gaisa attīrītājs		Jumta gaisa kondicionētājs jonizē gaisu, tādā veidā savācot no gaisa putekļus un daļiņas, tajā skaitā vīrusus un baktērijas. Iespējams tikai modeļiem ar gaisa attīrīšanas funkciju.

## 7.5 Papildfunkcijas

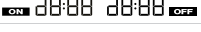
Šīs papildfunkcijas nav pieejamas mehāniskajiem modeļiem.

Papildfunkcija	Ekrāna paziņojums	Apraksts
Taimeris		Jumta gaisa kondicionētājs tiek ieslēgts noteiktajā laikā.
		Jumta gaisa kondicionētājs tiek izslēgts noteiktajā laikā.
		Jumta gaisa kondicionētājs tiek ieslēgts un izslēgts noteiktajā laikā.
Miega		Miega funkcija samazina ventilatora un kompresora intensitāti, lai mazinātu trokšņa līmeni kvalitatīvākam miegam.
I Feel		Tālvadības pults ik pēc 10 min mēra temperatūru telpā un pārraida mērījumus uz jumta gaisa kondicionētāju. Jumta gaisa kondicionētājs pielāgo mērķa vērtību mērījumiem.
Soft Start		Tikai modeļiem ar Soft Start režīmu.  Soft Start funkcija samazina maksimumstrāvu, kas rodas kompresora ieslēgšanās laikā. Ja barošanai tiek izmantots ģenerators, tas netiks pārslogots.

## 8 Pirms sākat lietot ierīci

### Pārbaude pirms ierīces palaišanas

Pirms jumta gaisa kondicionētāja ieslēgšanas ievērojiet tālākās norādes.

- > Pārbaudiet, vai barošanas spriegums un frekvence atbilst tehniskajos datos norādītajām vērtībām, skat. Tehniskie dati lpp. 656.
- > Nodrošiniet, ka gaisa ieplūdes atvere un gaisa izkļedes atveres nav nosprostotas. Neaizsedziet nevienu ventilācijas režģi, lai nodrošinātu, ka jumta gaisa kondicionētājs spēj darboties ar maksimālo jaudu.

### Tālvadības pults sagatavošana



Tikai modeļiem ar tālvadības pulti

> Ievietojiet baterijas (Tālvadības pults bateriju nomaina lpp. 646).

### Pulksteņa iestatīšana

Tikai modeļiem ar taimera režīmu.

> Iestatiet pašreizējo laiku (Pulksteņa iestatīšana lpp. 644).

## 9 Eksploatācija

### 9.1 Ieteikumi veiktspējas uzlabošanai

Lai optimizētu jumta gaisa kondicionētāja veiktspēju, ņemiet vērā tālāk sniegtos ieteikumus.

- Uzlabojiet siltumizolāciju jūsu transportlīdzeklī, noblīvējot spraugas un piekarot logiem atstarojošas žalūzijas vai aizkarus.
- Izvēlieties atbilstošu temperatūru un ventilatora ātrumu.
- Izvēlieties loģisku gaisa izkļedes atveru regulējumu.
- Pārliecinieties, ka audums, papīrs vai citi priekšmeti neaizsedz gaisa izkļedes un gaisa ieplūdes atveres.

Tikai mehāniskajiem modeļiem

- Ja transportlīdzeklis ir ilgu laiku bijis tiešā saules gaismā, izmantojiet gaisa kondicionētāju ventilācijas ({})) režīmā ar kādu brīdi atvērtiem logiem un tikai pēc tam pārslēdziet dzesēšanas (☼) režīmā.
- Režīmā "Dzesēšana" (☼) izvairieties no ilgās durvju un logu atvēršanas.

### 9.2 Pamatinformācija par eksploatāciju

Mehāniskajiem modeļiem ir trīs darba režīmi.

Darbības režīms	Apraksts
Izsl.	Jumta gaisa kondicionētājs ir izslēgts.
Dzesēšana	Jumta gaisa kondicionētājs dzesē salonu.
Ventilēšana	Jumta gaisa kondicionētājs cirkulē gaisu bez dzesēšanas.

Modeļiem ar fiksētu ātrumu un invertoru ir divi darba režīmi.

Darbības režīms	Apraksts
Gaidstāve	Jumta gaisa kondicionētājs ir gatavs darbam, un to iespējams ieslēgt ar tālvadības pulti. Apgaismojums ir pieejams. Arī tālvadības pults ir gaidstāves režīmā, taču to iespējams ieslēgt neatkarīgi no jumta gaisa kondicionētāja.
Iesl.	Jumta gaisa kondicionētājs kondicionē gaisu salonā.

### 9.3 Mehāniskie modeļi

Šajā nodaļā sniegta informācija attiecas tikai uz FJX4233M jumta gaisa kondicionētāju.

#### 9.3.1 Jumta gaisa kondicionētāja ieslēgšana un izslēgšana

Jumta gaisa kondicionētājam ir divi gaisa kondicionēšanas režīmi.

- Ventilēšanas (⊗) režīms

- Dzesēšanas (❄️) režīms



**PIEZĪME** Pirms pārslēgšanās starp ventilēšanas un dzesēšanas režīmiem uzgaidiet vismaz 30 s. Pretējā gadījumā ieslēgšanās strāva var izsist drošinātāju.

Katram režīmam ir trīs iestatījumi.

- ..: Low
- ...: Medium
- ....: High
- > Ieslēgšanai pagrieziet slēdzi ventilēšanas (🌀) vai dzesēšanas (❄️) režīma pozīcijā un izvēlieties nepieciešamo iestatījumu.
- ✓ Jumta gaisa kondicionētājs tiek ieslēgts un darbojas ar vērtībām, kas tika iestatītas pirms izslēgšanas.
- > Izslēgšanai pagrieziet slēdzi 0 pozīcijā.

### 9.3.2 Temperatūras iestatīšana

- > Pagrieziet slēdzi vēlamajā pozīcijā. Slēdža pagriešana pulksteņrādītāja virzienā nozīmē zemāku temperatūru.
- ✓ Jumta gaisa kondicionētājam ir iestatīta temperatūra.

## 9.4 Modeļiem ar fiksētu ātrumu un invertoru

Šajā nodaļā sniegtā informācija attiecas uz modeļiem ar fiksētu ātrumu un invertoru.

### 9.4.1 Tālvadības pults lietošana

Izmantojot tālvadības pulti, ņemiet vērā tālākās norādes.

- Pavērsiet tālvadības pulti pret vadības paneļa IR uztvērēju.
- Nospiežot pogu, attiecīgie iestatījumi un vērtības tiek pārraidītas tieši uz jumta gaisa kondicionētāju.
- Jumta gaisa kondicionētājs paziņo par datu saņemšanu ar pikstošu skaņas signālu.
- Paātriniet vērtību palielināšanas vai samazināšanas procesu, nospiežot un turot + vai – pogu.
- Gaidstāves režīmā arī tālvadības pults ekrāns nav aktīvs. Jūs varat ieslēgt tālvadības pulti no gaidstāves režīma neatkarīgi no jumta gaisa kondicionētāja.
- > Lai pārslēgtu tikai tālvadības pulti uz vai no gaidstāves režīma, nospiediet pogu, nepavēršot pulti pret vadības paneļa IR uztvērēju.

### 9.4.2 Jumta gaisa kondicionētāja ieslēgšana un pārslēgšana gaidstāves režīmā



#### PIEZĪME





- Kad jumta gaisa kondicionētājs ir ieslēgts, tas atsāk darboties ar iepriekš iestatītajām vērtībām.
- Jumta gaisa kondicionētāju iespējams pilnībā izslēgt, atvienojot to no barošanas avota.
- > Nospiediet pogu uz tālvadības pults vai pogu uz vadības paneļa, lai ieslēgtu jumta gaisa kondicionētāju vai pārslēgtu to gaidstāves režīmā.



### 9.4.3 Gaisa kondicionēšanas režīma izvēle

- > Izvēlieties gaisa kondicionēšanas režīmu, izmantojot MODE pogu (skatiet Gaisa kondicionēšanas režīmi lpp. 640).
- ✓ Jumta gaisa kondicionētājs paziņo par vērtību saņemšanu ar pikstošu skaņas signālu. Jumta gaisa kondicionētājs tiek pārslēgts izvēlētajā gaisa kondicionēšanas režīmā.

### 9.4.4 Manuāla ventilatora intensitātes izvēle

un tikai pēc tam pārslēdziet to režīmā “Dzesēšana” (A) un “Sausināšana” (Δ) ventilatora intensitāti iespējams iestatīt manuāli.

Ekrāna paziņojums	Apraksts
	Zema ventilatora intensitāte
	Vidēja ventilatora intensitāte
	Augsta ventilatora intensitāte.
	Turbo ventilatora intensitāte
	Automātiskais režīms (ventilatora intensitāte tiek mainīta, ņemot vērā ārējo temperatūru).

- > Nospiediet  pogu uz tālvadības pults vai  pogu uz vadības paneļa, lai izvēlētos ventilatora intensitātes līmeni.
- ✓ Jumta gaisa kondicionētājs paziņo par vērtību saņemšanu ar pikstošu skaņas signālu.

Ir iestatīts jauns ventilatora intensitātes līmenis.

### 9.4.5 Temperatūras iestatīšana

Režīmos “Automātisks” (A), “Dzesēšana” (\*), “Sildīšana” (☺) un “Sausināšana” (Δ) jūs varat izvēlēties temperatūru diapazonā no 16 °C līdz 31 °C.

- > Izmantojiet + vai – pogas uz tālvadības pults, lai iestatītu vēlamu temperatūru.
- ✓ Jumta gaisa kondicionētājs paziņo par vērtību saņemšanu ar augstas nots skaņas signālu. Jumta gaisa kondicionētājam ir iestatīta temperatūra.

### 9.4.6 Pulksteņa iestatīšana

Tālvadības pultij nepieciešams iestatīt pareizu laiku, lai būtu iespējams ieprogrammēt taimeri. Pulkstenis redzams tālvadības pults ekrānā.

1. Nospiediet un turiet  pogu, lai aktivizētu pulksteņa iestatīšanas režīmu.
- ✓ Tālvadības pults ekrānā mirgo pulkstenis.
2. Izmantojiet + vai – pogas, lai iestatītu pareizu laiku. Nospiediet un turiet + vai – pogu ilgāk par 2 s, lai ātrāk palielinātu vai samazinātu laika vērtību.
3. Nospiediet **SET** pogu, lai apstiprinātu laiku.

### 9.4.7 Taimera iestatīšana





Taimera funkcija ļauj iestatīt konkrētu gaisa kondicionēšanas laika posmu. Jūs varat norādīt ieslēgšanās laiku, pārslēgšanās laiku uz gaidstāves režīmu vai abas vērtības.

Taimera funkcija tiek iestatīta ar tālvadības pulti.







**PIEZĪME** Tālvadības pults atgriežas sākotnējā režīmā, ja taimera programmēšanas laikā uz tās 15 s sekundes netiek nospiesta neviena poga.







### Ieslēgšanās taimera iestatīšana

1. Izvēlieties gaisa kondicionēšanas režīmu un iestatiet visas nepieciešamās vērtības (piemēram, temperatūru).
2. Ja nepieciešams, pārslēdziet jumta gaisa kondicionētāju gaidstāves režīmā.  
Ieslēgšanās taimeris var iestatīt tikai tad, kad jumta gaisa kondicionētājs ir **gaidstāves** režīmā.
3. Nospiediet  pogu vienu reizi.
  - ✓ Tālvadības pults ekrānā mirgo   simbols.
4. Izmantojiet + vai – pogas, lai iestatītu jumta gaisa kondicionētāja ieslēgšanās laiku.
5. Nospiediet  pogu.  
Ieslēgšanās taimeris ir iestatīts. Jumta gaisa kondicionētājs norādītajā laikā ieslēgsies ar izvēlētajiem iestatījumiem.





### Pārslēgšanās uz gaidstāves režīmu taimera iestatīšana

1. Ja nepieciešams, ieslēdziet jumta gaisa kondicionētāju.  
Pārslēgšanās uz gaidstāves režīmu taimeris iespējams iestatīt tikai tad, kad jumta gaisa kondicionētājs ir **ieslēgts**.
2. Nospiediet  pogu divas reizes.
  - ✓ Tālvadības pults ekrānā mirgo   simbols.
3. Izmantojiet + vai – pogas, lai iestatītu jumta gaisa kondicionētāja pārslēgšanās laiku uz gaidstāves režīmu.
4. Nospiediet  pogu.  
Pārslēgšanās uz gaidstāves režīmu taimeris ir iestatīts. Jumta gaisa kondicionētājs noteiktajā laikā pārslēgsies gaidstāves režīmā.

### Ieslēgšanās taimera un pārslēgšanās uz gaidstāves režīmu taimera iestatīšana

1. Izvēlieties gaisa kondicionēšanas režīmu un visas nepieciešamās vērtības (piemēram, temperatūru).
2. Nospiediet  pogu trīs reizes.
  - ✓ Tālvadības pults ekrānā redzams     simbols. Mirgo ON simbols.
3. Izmantojiet + vai – pogas, lai iestatītu jumta gaisa kondicionētāja ieslēgšanās laiku.
4. Nospiediet  pogu.
  - ✓ Mirgo **OFF** simbols.
5. Izmantojiet + vai – pogas, lai iestatītu jumta gaisa kondicionētāja pārslēgšanās laiku uz gaidstāves režīmu.
6. Nospiediet  pogu.
  - ✓ Ieslēgšanās un pārslēgšanās uz gaidstāves režīmu taimeris ir iestatīti. Jumta gaisa kondicionētājs tiks ieslēgts uz noteikto laika periodu.

### Taimera atcelšana



- > Lai **atceltu** iestatīto taimeris, nospiediet  pogu vienu reizi.
- ✓     simboli izdzīst. Iestatītās vērtības tiek dzēstas.

## 9.4.8 Miega funkcijas iestatīšana

Miega funkcija pieejama tikai režīmos “Dzesēšana” (❄️) vai “Sildīšana” (☀️).

Miega funkcija samazina ventilatora intensitāti, lai mazinātu trokšņa līmeni kvalitatīvākam miegam.

**Tikai modeļiem ar invertoru.** Miega funkcija ierobežo arī kompresora ātrumu.

- > Lai aktivizētu miega funkciju, ievērojiet tālākās norādes.
  - a) Iestatiet nepieciešamo temperatūru (Temperatūras iestatīšana lpp. 644).
  - b) Nospiediet  pogu uz tālvadības pults vai  pogu uz vadības paneļa.
- ✓ Tālvadības pults ekrānā parādās  simbols. Miega funkcija ir aktivizēta.

- > Lai deaktivizētu miega funkciju, nospiediet  vai  pogu uz tālvadības pults vai  pogu uz vadības panela.
- ✓ Tālvadības pults ekrānā izdzīst  simbols. Miega funkcija ir deaktivizēta.

### 9.4.9 I feel funkcijas aktivizēšana

Kad šī funkcija ir aktīva, tālvadības pults ik pēc 10 minūtēm mēra temperatūru telpā un pārraida mērījumus uz gaisa kondicionētāju. Jūmta gaisa kondicionētājs pielāgo mērķa vērtību mērījumiem. I feel funkcija ir aktīva tikai tad, ja temperatūras diapazons ir no +18 °C līdz +29 °C.

Tālvadības pulti nedrīkst novietot tādā telpas daļā, kas ir ievērojami siltāka vai vēsāka par vidējo telpas temperatūru. Piemēram, neatstājiet tālvadības pulti saulē vai jūmta gaisa kondicionētāja priekšpusē.

I feel funkcija tiek deaktivizēta, kad temperatūra pārsniedz +29 °C vai kļūst zemāka par +18 °C. Ekrānā trīs reizes nomirgo  simbols, pēc tam funkcija izslēdzas.

1. Nospiediet pogu.
- ✓ I feel funkcija ir aktivizēta.

Ekrānā parādās  simbols.

2. Novietojiet tālvadības pulti tā, lai pults būtu vērsta pret IR uztvērēju uz vadības panela. Pretējā gadījumā vērtību pārraide uz jūmta gaisa kondicionētāju nav iespējama.

### 9.4.10 Apgaismojuma lietošana









#### BRĪDINĀJUMS! Traumu risks

Likums aizliedz izmantot ārējo apgaismojumu, braucot ar transportlīdzekli.

 pogu uz tālvadības pults ir aktīva arī tad, ja tālvadības pults ir izslēgta.

#### Tikai modeļiem ar ADB apgaismojumu.

- > Lai ieslēgtu vai izslēgtu iekšējo apgaismojumu, spiediet  pogu uz tālvadības pults vai vadības panela.
- ✓ **ieslēdzot** iekšējo apgaismojumu, tālvadības pults ekrānā vienreiz nomirgos  simbols.
- > Lai aptumšotu iekšējo apgaismojumu, rīkojieties, kā norādīts tālāk.
  - a) Nospiediet  pogu uz tālvadības pults vai vadības panela 3 s.
  - b) Nospiežot pogu  uz tālvadības pults, spiediet  pogu, lai aptumšotu iekšējo apgaismojumu robežās no 50 % līdz 100 %.
  - c) Nospiežot pogu  uz vadības panela, iekšējā apgaismojuma spilgtums cikliski pārslēdzas robežās no 50 % līdz 100 %. Atlaidiet  pogu, kad sasniegts vēlamo spilgtums.

#### Tikai modeļiem ar invertoru.

- > Lai ieslēgtu vai izslēgtu ārējo apgaismojumu, spiediet  pogu uz tālvadības pults.

### 9.4.11 Tālvadības pults bateriju nomaīņa



**PIEZĪME** Tālvadības pults ekrāns būs spilgts par tad, ja baterijas ir gandrīz izlādējušās. Nomainiet baterijas, kad tālvadības pults ziņo par zemu bateriju uzlādes līmeni.

> Nomainiet baterijas, kā parādīts attēlā.

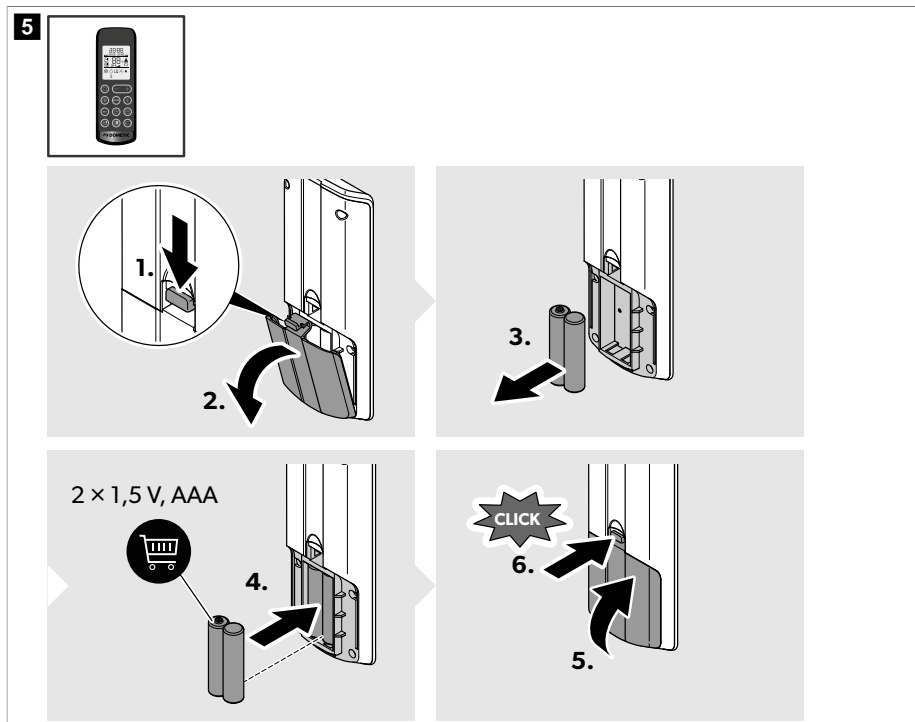

✓ Ekrānā 5 s parādās visi simboli.



Aizsargājiet vidi! Neizmetiet akumulatorus kopā ar sadzīves atkritumiem. Atgrieziet bojātus vai lietotus akumulatorus tirgotājam, vai utilizējiet tos akumulatoru savākšanas punktos.

## 9.5 Gaisa padeves regulēšana transportlīdzeklī

Gaisa plūsmu iespējams novirzīt gar griestiem vai virzienā uz grīdu.

- > Neatkarīgi pagrieziet deflektorus gaisa izkļiedes atverēs nepieciešamajos virzienos.

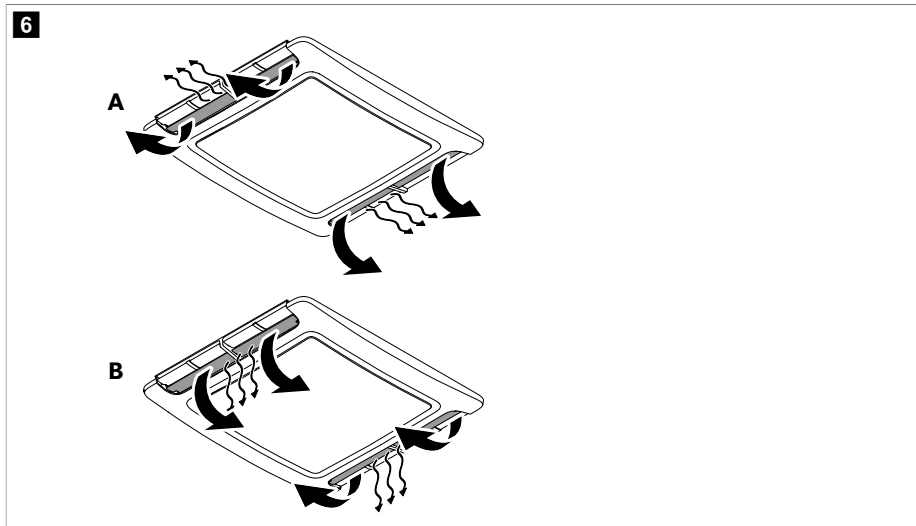

## 10 Jumta gaisa kondicionētāja tīrīšana



### **NEMIET VĒRĀ! Bojājumu risks**

- > Neizmantojiet atkausēšanas procesa paātrināšanai vai tīrīšanai tādas metodes, kuras ražotājs nav paredzējis šādam nolūkam.
- > Netīriet jumta gaisa kondicionētāju ar augstspiediena mazgātāju. Ūdens var radīt jumta gaisa kondicionētāja bojājumus.
- > Neizmantojiet asus, cietus priekšmetus vai tīrīšanas līdzekļus, jo tie var bojāt jumta gaisa kondicionētāju.
- > Neizmantojiet benzīnu, dīzeļdegvielu vai šķīdinātājus.

1. Regulāri no jumta gaisa kondicionētāja gaisa ieplūdes atverēm un ventilācijas režģiem izņemiet koku lapas un citus netīrumus. Nodrošiniet, ka ventilācijas režģi procesā netiek bojāti.

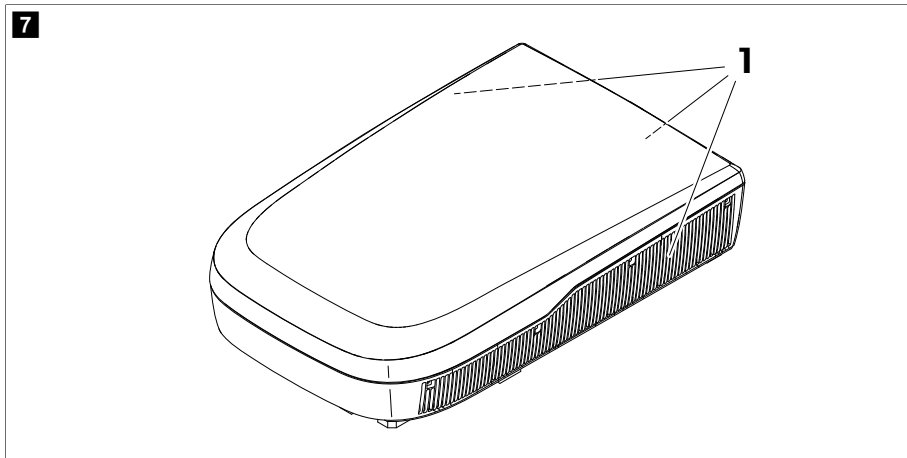

2. Periodiski notīriet jumta iekārtas un gaisa sadales kārbas korpusu ar mitru drānu. Izmantojiet tikai ūdeni, kam pievienots maigs tīrīšanas līdzeklis.
3. **Tikai modeļiem ar tālvadības pulti.** Laiku pa laikam notīriet tālvadības pulti ar mitru drānu. Notīriet ekrānu ar stiklam paredzētu tīrīšanas drānu.
4. **Tikai modeļiem ar gaisa sadales kārbu.** Laiku pa laikam tīriet gaisa sadales kārbas ekrānu ar maigu silta ziepjūdens šķīdumu. Ekrāna aizsargstikls ir no akrila, un to var sabojāt ar sadzīves ķīmiju, piemēram, ķīmiskiem tīrīšanas līdzekļiem, logu tīrīšanas līdzekļiem, spirtu, dažādām virsmaktīvajām vielām, organiskajiem šķīdinātājiem un mikstinātājiem.

## 11 Apkope



### BRĪDINĀJUMS! Traumu risks

Jebkurus citus apkopes darbus papildus šeit aprakstītajiem atļauts veikt tikai kvalificētiem speciālistiem, kuri pārzina ar aukstumaģentiem un kondicionēšanas sistēmām saistītos riskus, kā arī spēkā esošos noteikumus.



**Biežums**

Regulāri

**Pārbaude/apkope**

Pārbaudiet, vai kondensāta drenāžas kanāli (1) jumta gaisa kondicionētāja sānos nav nosprosto-  
ti, un kondensāts var izplūst.

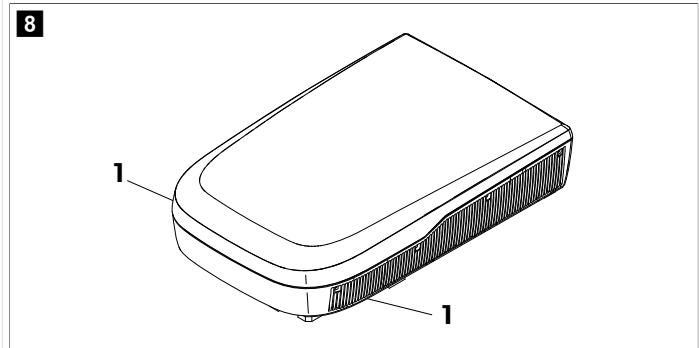

## Biežums





Regulāri

(tikai mehāniskajiem modeļiem)

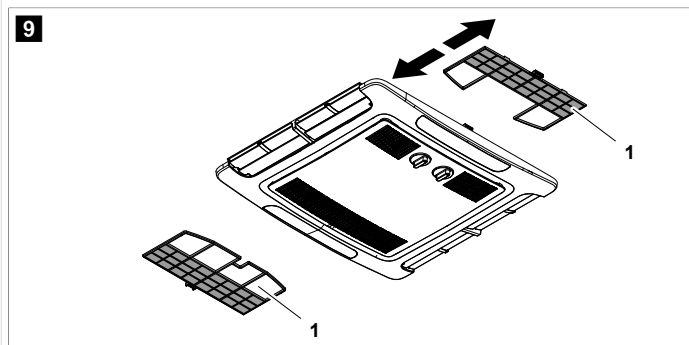
## Pārbaude/apkope

Iztīriet gaisa sadales kārbas filtru.



1. Izņemiet filtrus (1. vien.  att. 9 lpp. 651).
2. Iztīriet filtrus ar mazgāšanas līdzekļa šķīdumu un ļaujiet tiem izžūt.
3. Ievietojiet izžāvētos filtrus atpakaļ ( att. 9 lpp. 651). Ja filtrs ir saliekts, noņemiet ventilācijas režģi ( att. 10 lpp. 651) un paspiediet filtra priekšpusi uz augšu, vienlaikus to iebīdot atpakaļ vietā ( att. 11 lpp. 651).

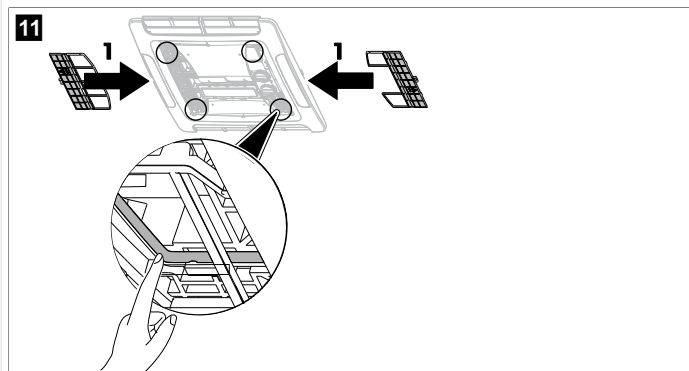
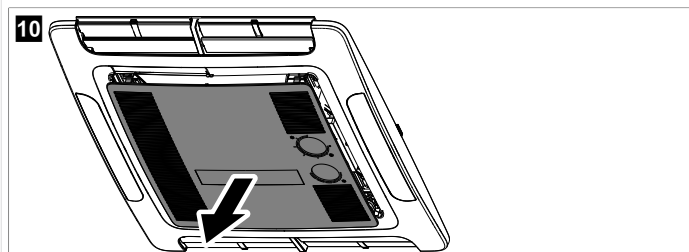

**Biežums**

Regulāri

(tikai modeļiem ar fiksētu ātrumu un invertoru)

**Pārbaude/apkope**

Iztīriet gaisa sadales kārbas filtru.

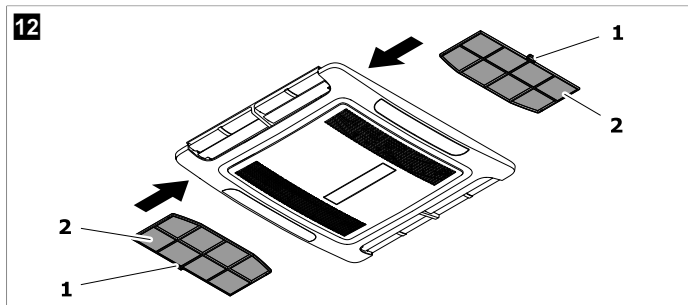

1. Ievietojiet plakangala skrūvgriezi rokturī (1. vien. att. 12 lpp. 652), lai pavilktu filtrus (2. vien. att. 12 lpp. 652) mazliet uz āru.
2. Ar roku izņemiet filtrus.
3. Iztīriet filtrus ar mazgāšanas līdzekļa šķīdumu un ļaujiet tiem izžūt.
4. Ievietojiet izžāvētos filtrus atpakaļ (att. 12 lpp. 652). Ja filtrs ir saliekts, noņemiet ventilācijas režģi (att. 13 lpp. 652) un paspiediet filtra priekšpusi uz augšu, vienlaikus to iebīdot atpakaļ vietā (att. 14 lpp. 652).

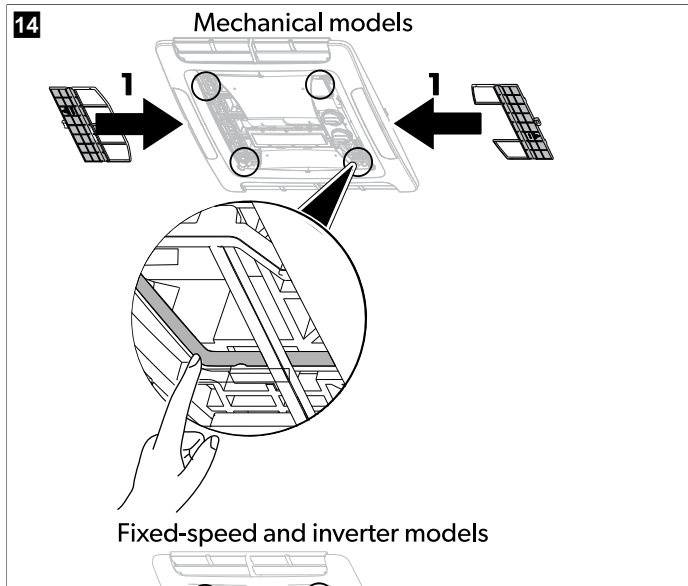
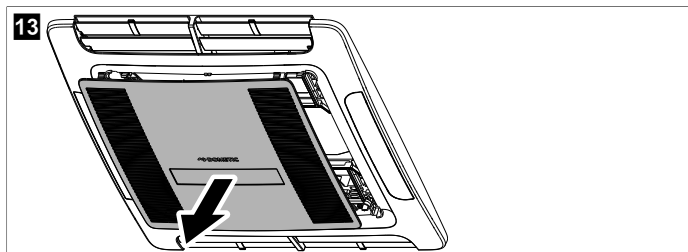

Biežums	Pārbaude/apkope
Reizi gadā	<ul style="list-style-type: none"> <li>• Uzticiet jumta gaisa kondicionētāja siltummaiņa apkopi specializētam uzņēmumam.</li> <li>• Pārbaudiet, vai blīvlēgam, kas atrodas starp jumta gaisa kondicionētāju un transportlīdzekļa jumtu, nav plaisu vai citu bojājumu.</li> <li>• Pārbaudiet, vai stiprināšanas skrūves ir pievilktas ar pareizo griezes momentu (2,5 Nm ± 0,3 Nm). Nepieciešamības gadījumā veiciet korekcijas.</li> </ul>

## 12 Problēmu novēršana

Problēma	Cēlonis	Līdzeklis
Dzesēšana nav pietiekama	Jumta gaisa kondicionētājs nav iestatīts dzesēšanas režīmā.	Iestatiet jumta gaisa kondicionētāju dzesēšanas režīmā.
	Apkārtējā temperatūra ir augstāka par 52 °C.	Jumta gaisa kondicionētājs ir paredzēts ekspluatācijai apkārtējā temperatūrā, kas nepārsniedz 52 °C.
	Iestatītā temperatūra ir augstāka par temperatūru telpā.	Iestatiet zemāku temperatūru.
	Apkārtējā temperatūra ir zemāka par 16 °C.	Jumta gaisa kondicionētājs ir paredzēts dzesēšanai apkārtējā temperatūrā, kas nav zemāka par 16 °C.
	Bojāts viens no temperatūras sensoriem.	Sazinieties ar pilnvarotu servisa pārstāvi vai Dometic.
	Bojāts iztvaicētāja ventilators.	Sazinieties ar pilnvarotu servisa pārstāvi vai Dometic.
	Bojāts kondensatora ventilators.	Sazinieties ar pilnvarotu servisa pārstāvi vai Dometic.
<b>Tikai modeļiem ar sildīšanas funkciju.</b> Sildīšana nav pietiekama	Jumta gaisa kondicionētājs nav iestatīts sildīšanas režīmā.	Iestatiet jumta gaisa kondicionētāju sildīšanas režīmā.
	Apkārtējā temperatūra ir zemāka par –2 °C.	Jumta gaisa kondicionētājs ir paredzēts ekspluatācijai apkārtējā temperatūrā, kas nav zemāka par –2 °C.
	Iestatītā temperatūra ir zemāka par temperatūru telpā.	Iestatiet augstāku temperatūru.
	Bojāts viens no temperatūras sensoriem.	Sazinieties ar pilnvarotu servisa pārstāvi vai Dometic.
	Bojāts iztvaicētāja ventilators.	Sazinieties ar pilnvarotu servisa pārstāvi vai Dometic.
Zema gaisa plūsmas jauda	Gaisa ieplūdes atveres ir bloķētas vai aizsprostotas.	No jumta gaisa kondicionētāja ventilācijas režģiem izņemiet koku lapas un citus netīrumus.
	Ventilators ir bojāts.	Sazinieties ar pilnvarotu servisa pārstāvi vai Dometic.
Transportlīdzekļi nonāk ūdens.	Kondensāta drenāžas ir nosprostotas.	Iztīriet kondensāta drenāžas.
	Bojāti blīvlēgi.	Sazinieties ar pilnvarotu servisa pārstāvi vai Dometic.

<b>Problēma</b>	<b>Cēlonis</b>	<b>Līdzeklis</b>
Jumta gaisa kondicionētājs neieslēdzas.	Nav pievienots barošanas avots.	Pārbaudiet barošanas avotu.
	Spriegums ir pārāk zems (< 200 V).	Ar barošanas avotu kempinga vietā nepietiek.
	Bojāts sprieguma pārveidotājs.	Sazinieties ar pilnvarotu servisa pārstāvi vai Dometic.
	Bojāts viens no temperatūras sensoriem.	Sazinieties ar pilnvarotu servisa pārstāvi vai Dometic.
	Barošanas avota elektriskā drošinātāja nominālvērtība ir pārāk zema.	<ul style="list-style-type: none"> <li>&gt; Barošanas avots kempinga vietā ir pārslēgots. Pārbaudiet barošanas avotu kempingā.</li> <li>&gt; Ja nepieciešams, atrisiniet strāvas kabeļa cilindru.</li> <li>&gt; Samaziniet aktīvos elektriskos patērētājus transportlīdzeklī.</li> <li>&gt; Elektriskā aizsardzība kempinga vietā nav pietiekama. Pārbaudiet elektrisko aizsardzību kempinga vietā.</li> </ul>
Jumta gaisa kondicionētājs neizslēdzas.	Bojāts viens no temperatūras sensoriem.	Sazinieties ar pilnvarotu servisa pārstāvi vai Dometic.
	Barošanas avota elektriskā drošinātāja nominālvērtība ir pārāk zema.	Sazinieties ar pilnvarotu servisa pārstāvi vai Dometic.
<b>(tikai modeļiem ar fiksētu ātrumu un invertoru)</b> Jumta gaisa kondicionētājs pastāvīgi izslēdzas.	Ir nostrādājis apledojuma sensors.	Ārējā temperatūra ir pārāk zema vai visas gaisa izplūdes atveres ir aizvērtas.
Ziņojums ekrānā: P0	IPM moduļa pārkaršana vai pārspriegums	Sazinieties ar pilnvarotu servisa pārstāvi vai Dometic.
Ziņojums ekrānā: P1	Aizsardzība pret pazeminātu spriegumu	Sazinieties ar kempinga vadību, ja spriegums kempingā ir pietiekams.
Ziņojums ekrānā: P2	Ierīces aizsardzība pret maiņstrāvas pārspriegumu	Sazinieties ar pilnvarotu servisa pārstāvi vai Dometic.
Ziņojums ekrānā: P4	Aizsardzība pret izvades caurules pārkaršanu	Sazinieties ar pilnvarotu servisa pārstāvi vai Dometic.
Ziņojums ekrānā: P5	Iztvaicētāja spoles aizsardzība (dzesēšanas režīms)	Sazinieties ar pilnvarotu servisa pārstāvi vai Dometic.
Ziņojums ekrānā: P6	Kondensatora spoles aizsardzība (dzesēšanas režīms)	Sazinieties ar pilnvarotu servisa pārstāvi vai Dometic.
Ziņojums ekrānā: P7	Iztvaicētāja spoles aizsardzība (sildīšanas režīms)	Sazinieties ar pilnvarotu servisa pārstāvi vai Dometic.
Ziņojums ekrānā: P9	Anomāla kompresora piedziņas darbība vai kompresors neieslēdzas	Sazinieties ar pilnvarotu servisa pārstāvi vai Dometic.
Ziņojums ekrānā: E0	Sakaru kļūme	Sazinieties ar pilnvarotu servisa pārstāvi vai Dometic.
Ziņojums ekrānā: E1	Iekšējās temperatūras sensora kļūda	Sazinieties ar pilnvarotu servisa pārstāvi vai Dometic.

Problēma	Cēlonis	Līdzeklis
Ziņojums ekrānā: E2	Iztvaicētāja spoles temperatūras sensora kļūda	Sazinieties ar pilnvarotu servisa pārstāvi vai Dometic.
Ziņojums ekrānā: E3	Kondensatora spoles temperatūras sensora kļūda	Sazinieties ar pilnvarotu servisa pārstāvi vai Dometic.
Ziņojums ekrānā: E7	Ārējās temperatūras sensora kļūme	Sazinieties ar pilnvarotu servisa pārstāvi vai Dometic.
Ziņojums ekrānā: E8	Izvides caurules temperatūras sensora kļūme	Sazinieties ar pilnvarotu servisa pārstāvi vai Dometic.
Ziņojums ekrānā: E9	Kompresora piedziņas vai IPM moduļa kļūda	Sazinieties ar kempinga vadību, ja spriegums kempingā ir pietiekams.
Ziņojums ekrānā: EA	Strāvas sensora kļūda	Sazinieties ar pilnvarotu servisa pārstāvi vai Dometic.
Ziņojums ekrānā: EE	Ārējā EEPROM kļūda	Sazinieties ar pilnvarotu servisa pārstāvi vai Dometic.
Ziņojums ekrānā: EL	LIN-BUS/CI-BUS sakaru kļūme	Sazinieties ar pilnvarotu servisa pārstāvi vai Dometic.

## 13 Atkritumu pārstrāde



Ja iespējams, iepakojuma materiālus izmetiet atbilstošos atkritumu šķirotāšanas konteineros. Informāciju par produkta utilizāciju, ievērojot spēkā esošos atkritumu apsaimniekošanas noteikumus, konsultējieties ar vietējo atkritumu pārstrādes centru vai specializēto tirgotāju.



Aizsargājiet vidi! Neizmetiet akumulatorus kopā ar sadzīves atkritumiem. Atgrieziet bojātus vai lietotus akumulatorus tirgotājam, vai utilizējiet tos akumulatoru savākšanas punktos.

## 14 Garantija

Ir spēkā likumā noteiktais garantijas periods. Produkta bojājumu gadījumā sazinieties ar ražotāja filiāli savā valstī (skatiet [dometic.com/dealer](http://dometic.com/dealer)) vai tirgotāju.

Nosūtiet ierīci remontam garantijas ietvaros, pievienojiet šādus dokumentus:

- čeka kopiju, kurā norādīts iegādes datums;
- pretenzijas iesniegšanas iemeslu vai bojājuma aprakstu.

Ņemiet vērā, ka pašrocīgi vai neprofesionāli veikts remonts var radīt drošības riskus, un garantija var tikt anulēta.

## 15 Tehniskie dati

15

FreshJet FJX4233M

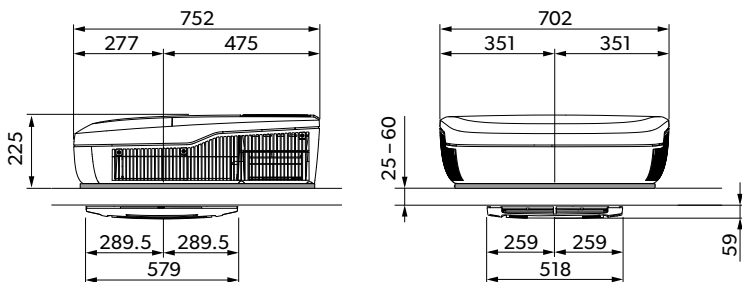

16

FJX4233EEH, FJX4333E(EH), FJX7333IHP, FJX7433IHP

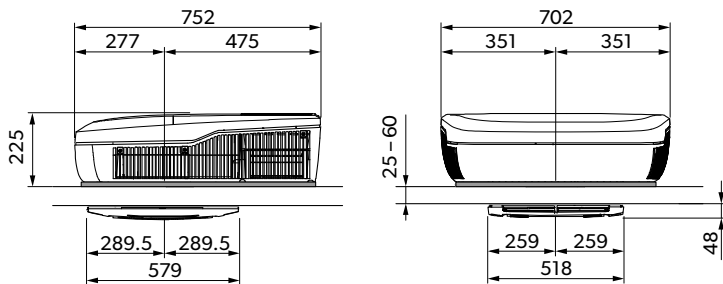

17

FreshJet FJX7337IHP

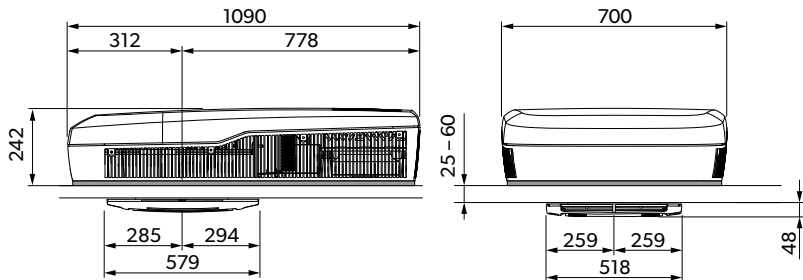

18

## FreshJet FJX7457IHP

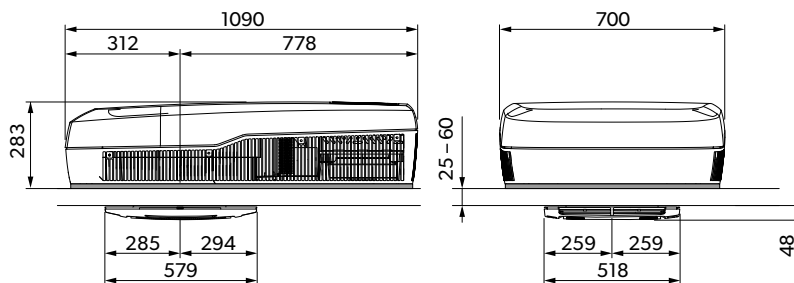



Šis produkts satur fluorētas siltumnīcefekta gāzes.

Dzesēšanas iekārta ir hermētiski noslēgta.





Ar šo Dometic (Zhuhai) Technology Co., Ltd apliecina, ka FJX4233M, FJX4233EEH, FJX4333EEH, FJX4333E, FJX7333IHP, FJX7433IHP, FJX7337IHP, FJX7457IHP tipa radioiekārta atbilst direktīvas 2014/53/ES prasībām. Pilns ES atbilstības deklarācijas teksts ir pieejams šajā interneta adresē: [documents.dometic.com](http://documents.dometic.com)

	<b>FreshJet FJX4233M</b>
Dzesēšanas jauda atbilstoši ISO 5151	1500 W
Maiņstrāvas ieejas spriegums	220 V ... 240 V / 50 Hz
Nominālā dzesēšanas strāva	3,1 A
Nepieciešamais drošinātājs	min. 4 A , maks 16 A
Darba temperatūras diapazons	-2 °C ... 52 °C
Aukstumaģents	R410a
Aukstumaģenta daudzums	380 g
CO <sub>2</sub> ekvivalents	0,793 t
Globālās sasilšanas potenciāls (GWP)	2088
Aizsardzības klases (jumta iekārta)	IPX4
Trokšņa līmenis (augstākais ventilatora intensitātes līmenis)	< 70 dB(A)
Frekvence	2,4 GHz
Maksimālais radiofrekvences stiprums	19,14 dBm
Maksimālais ieteicamais transportlīdzekļa garums (ar izolētām sienām)	≤ 5 m
Izmēri gar. x plat. x augst.	 att. 15 lpp. 656
Svars	< 30 kg



<b>FreshJet FJX4233M</b>			
Pārbaude/sertifikācija			
	<b>FreshJet FJX4233EEH</b>	<b>FreshJet FJX4333EEH</b>	<b>FreshJet FJX4333E</b>
Dzesēšanas jauda atbilstoši ISO 5151	1700 W	2200 W	2200 W
Sildīšanas jauda atbilstoši ISO 5151	800 W	1000 W	-
Maiņstrāvas ieejas spriegums	220 V ... 240 V / 50 Hz		
Nominālā dzesēšanas strāva	3,4 A	4,6 A	4,6 A
Nominālā sildīšanas strāva	3,7 A	4,4 A	-
Nepieciešamais drošinātājs	min. 4 A , maks 16 A	min. 5 A , maks 16 A	min. 5 A , maks 16 A
Darba temperatūras diapazons	-2 °C ... 52 °C		
Aukstumaģents	R32		
Aukstumaģenta daudzums	320 g	360 g	360 g
CO <sub>2</sub> ekvivalents	0,216 t	0,243 t	0,243 t
Globālās sasilšanas potenciāls (GWP)	675		
Aizsardzības klases (jumta iekārta)	IPX4		
Trokšņa līmenis (augstākais ventilatora intensitātes līmenis)	< 70 dB(A)		
Frekvence	2,4 GHz		
Maksimālais radiofrekvences stiprums	19,14 dBm		
Maksimālais ieteicamais transportlīdzekļa garums (ar izolētām sienām)	≤ 6 m	≤ 7 m	≤ 7 m
Izmēri gar. x plat. x augst.	 att. 16 lpp. 656		
Svars	< 30 kg	< 30 kg	< 30 kg
Pārbaude/sertifikācija			

	<b>FreshJet FJX7333IHP</b>	<b>FreshJet FJX7433IHP</b>	<b>FreshJet FJX7337IHP</b>	<b>FreshJet FJX7457IHP</b>
Dzesēšanas jauda atbilstoši ISO 5151	2200 W	2537 W	3000 W	3500 W
Sildīšanas jauda atbilstoši ISO 5151	2000 W	2285 W	2500 W	3000 W
Maiņstrāvas ieejas spriegums	220 V ... 240 V / 50 Hz ... 60 Hz			

	<b>FreshJet FJX7333IHP</b>	<b>FreshJet FJX7433IHP</b>	<b>FreshJet FJX7337IHP</b>	<b>FreshJet FJX7457IHP</b>
Nominālā dzesēšanas strāva	< 5,9 A	< 6,9 A	< 7,3 A	< 7,5 A
Nominālā sildīšanas strāva	< 3,7 A	< 4,7 A	< 5,9 A	< 6,5 A
Nepieciešamais drošinātājs	min. 6 A , maks 16 A	min. 8 A , maks 16 A	min. 8 A , maks 16 A	min. 8 A , maks 16 A
Darba temperatūras diapazons	-2 °C ... 52 °C			
Aukstumaģents	R32			
Aukstumaģenta daudzums	400 g	420 g	480 g	650 g
CO <sub>2</sub> ekvivalents	0,270 t	0,284 t	0,324 t	0,439 t
Globālās sasilšanas potenciāls (GWP)	675			
Aizsardzības klases (jūmta iekārta)	IPX4			
Trokšņa līmenis (augstākais ventilatora intensitātes līmenis)	< 70 dB(A)			
Frekvence	2,4 GHz			
Maksimālais radiofrekvences stiprums	19,14 dBm			
Maksimālais ieteicamais transportlīdzekļa garums (ar izolētām sienām)	≤ 7 m	≤ 7 m	≤ 7 m	> 8 m
Izmēri gar. x plat. x augst.	 att. <b>16</b> lpp. 656		 att. <b>17</b> lpp. 656	 att. <b>18</b> lpp. 657
Svars	< 30 kg	< 35 kg	< 35 kg	< 40 kg
Pārbaude/sertifikācija				

660.....	ملاحظات هامة	1
660.....	شرح الرموز	2
661.....	إرشادات السلامة	3
662.....	الاستخدام المقصود	4
662.....	شرح الرموز على الجهاز	5
662.....	الحدود والشروط الفنية	6
662.....	الوصف الفني	7
667.....	قبل الاستخدام لأول مرة	8
668.....	الاستخدام	9
674.....	تنظيف مكيف هواء السقف	10
675.....	الصيانة	11
678.....	استكشاف الأخطاء وإصلاحها	12
679.....	التخلص من الجهاز	13
680.....	الضمان	14
680.....	البيانات الفنية	15

## 1 ملاحظات هامة

يُرجى قراءة هذه التعليمات، والإرشادات، والتحذيرات الواردة في دليل المنتج المشار إليه واتباعها بعناية لتتأكد من تركيب المنتج، واستخدامه، وصيقلته بشكل صحيح في كل الأوقات. يجب أن تظل هذه التعليمات مع هذا المنتج.

باستخدام هذا المنتج، فإنك تؤكد بمقتضى ذلك أنك قد قرأت إخلاء المسؤولية المشار إليها، وكافة التعليمات، والإرشادات، والتحذيرات بعناية وأنت تفهم الشروط والأحكام وتوافق على الالتزام بها على النحو المنصوص عليه هنا. كما توافق على استخدام هذا المنتج فقط للغرض والاستعمال المقصود وفقاً للتعليمات، والإرشادات، والتحذيرات على النحو المنصوص عليه في دليل المنتج المشار إليه وكذلك وفقاً لكل القوانين واللوائح المعمول بها. قد يؤدي عدم قراءة التعليمات والتحذيرات المنصوص عليها في هذه الوثيقة واتباعها إلى حدوث إصابة لك وللآخرين أو تلف منتجك أو تلف الممتلكات الأخرى الموجودة بالقرب منه. قد يخضع دليل المنتج المشار إليه، بما فيه من تعليمات وإرشادات وتحذيرات، والوثائق ذات الصلة للتغيير والتحديث. للحصول على أحدث معلومات عن المنتج، يُرجى زيارة [documents.dometic.com](http://documents.dometic.com).

## 2 شرح الرموز

ستحدد كلمة الإشارة رسائل السلامة ورسائل تلف الممتلكات، وستشير أيضاً إلى درجة أو مستوى شدة الخطر.

### خطر!



تشير إلى وجود وضع خطير إذا لم يتم تجنبه، سيؤدي إلى الوفاة أو حدوث إصابة خطيرة.

### تنبيه!



تشير إلى وجود وضع خطير إذا لم يتم تجنبه، يمكن أن يؤدي إلى الوفاة أو حدوث إصابة خطيرة.

### احتراس!



تشير إلى وجود وضع خطير إذا لم يتم تجنبه، يمكن أن يؤدي إلى حدوث إصابات بسيطة أو متوسطة.

### تحذير!



تشير إلى وجود وضع إذا لم يتم تجنبه، يمكن أن يؤدي إلى حدوث تلف الممتلكات.

ملاحظة! معلومات تكميلية لتشغيل المنتج.



## 3 إرشادات السلامة



- تنبيه! عدم الالتزام بهذه التحذيرات قد يسفر عنه الوفاة أو التعرض لإصابات خطيرة.
- < الأجهزة الكهربائية ليست آمنة للأطفال. لا يجوز استخدام الجهاز من قبل أشخاص (بما في ذلك الأطفال) الذين يعانون من إعاقة جسدية أو حسية أو عقلية أو لديهم نقص بالخبرة والمعرفة، إلا إذا كانوا تحت الإشراف أو بعدما تلقوا التعليمات.
  - < يجب الإشراف على الأطفال للتأكد من عدم لعبهم بالجهاز.
  - < يمكن استخدام هذا الجهاز من قبل الأطفال الذين تتراوح أعمارهم بين 8 سنوات فما فوق وكذلك الأشخاص ذوي القدرات البدنية أو الحسية أو العقلية المنخفضة أو لديهم نقص بالخبرة والمعرفة، إذا كانوا تحت الإشراف أو عند تلقي التعليمات بشأن استخدام الجهاز بطريقة آمنة وفهمهم المخاطر المعنية.
  - < لا يُسمح للأطفال القيام بأعمال التنظيف بدون إشراف.
  - < يجب على أي شخص يشارك في العمل على دائرة التبريد أو فتحها أن يكون لديه شهادة سارية المفعول من هيئة تقييم معتمدة في مجال الصناعة، والتي تصرح بكفاءته في التعامل مع المبردات وفقاً لمواصفات التقييم المعترف بها في الصناعة.
  - < يجب إجراء الصيانة فقط على النحو الموصى به من قبل الشركة المصنعة للجهاز. أعمال الصيانة والإصلاح التي تتطلب مساعدة أشخاص مؤهلين آخرين، يجب أن يتم تنفيذها تحت إشراف الشخص المختص في التعامل مع المبردات القابلة للاشتعال.
  - < لا يُسمح بإجراء إصلاح الجهاز إلا بواسطة فنيين متخصصين على دراية كافية بالمخاطر واللوائح ذات الصلة. قد تؤدي الإصلاحات غير السليمة إلى التسبب في حدوث مخاطر شديدة. في حالة الحاجة للإصلاح، عليك الاتصال بمركز الخدمة في بلدك (انظر [dometic.com/dealer](http://dometic.com/dealer)).
  - < افصل دائماً مصدر الطاقة عند إجراء عمل على الجهاز.
  - < يجب تخزين الجهاز في غرفة لا يوجد فيها مصادر للاشتعال مثل اللهب المكشوف أو جهاز يعمل بالغاز أو سخان كهربائي يعمل باستمرار.
  - < يجب عدم ثقب الجهاز أو حرقه.
  - < اعلم بأن المبردات لا تحتوي على رائحة.
  - < لا تستخدم الجهاز بالقرب من السوائل القابلة للاشتعال أو في الغرف المغلقة.
  - < تأكد من عدم تخزين أو تركيب أي أشياء قابلة للاشتعال بالقرب من مخرج الهواء. يجب الحفاظ على مسافة لا تقل عن 50 سم.
  - < حافظ على فتحات التهوية خالية من العوائق.
  - < لا تلمس الضرب بدائرة التبريد.
  - < لا يجوز تحت أي ظرف من الظروف استخدام مصادر الاشتعال المحتملة في البحث أو الكشف عن تسربات وسيط التبريد. لا يجوز استخدام شعلة الهالوجين (أو أي كاشف آخر يستخدم للهب المكشوف).
  - < تم تصميم مكيف هواء السقف للتركيب في سيارة تزيد مساحة أرضيتها عن 4 م<sup>2</sup>.



- احتراس! إن عدم الالتزام بهذه التحذيرات يمكن أن يؤدي إلى حدوث إصابات بسيطة أو متوسطة.
- < عدم الوصول إلى منافذ التهوية وعدم إدخال أشياء غريبة في الجهاز.
  - < في حالة نشوب حريق، لا تقم بغطاء العلوي للجهاز. استخدم مواد إطفاء معتمدة. لا تستخدم الماء في الإطفاء.
  - < في حالة تلف كابل التوصيل، يجب استبداله من قبل الشركة المصنعة أو وكيل خدمة العملاء أو فني متخصص على نفس المستوى من أجل تجنب المخاطر.
  - < في حالة احتواء الجهاز على مؤين، استشر طبيبك إذا كانت لديك حالة طبية. يمكن أن ينتج المؤين الأوزون (O3) بكميات صغيرة. إذا كنت تعاني من أمراض الرئة أو الربو أو أمراض القلب أو أمراض الجهاز التنفسي أو مشاكل الجهاز التنفسي أو لديك حساسية من الأوزون، فاستشر طبيبك لتحديد ما إذا كان استخدام الجهاز آمناً لك.

## تحذير! خطر التلف



- < لا تستخدم أي وسيلة بخلاف تلك الموصى بها من قبل الشركة المصنعة لتسريع عملية إزالة الجليد أو للتنظيف.
- < يجب تخزين الجهاز بشكل يمنع حدوث أي تلف ميكانيكي.
- < لا تقم بإجراء أي تغييرات أو تعديلات على الجهاز.
- < لا تقم أبداً بقيادة السيارة في المغاسل عند تثبيت الجهاز.
- < في حالة حدوث عيوب في دائرة التبريد، يجب فحص الجهاز وإصلاحه من قبل الشركة المصنعة أو وكيل خدمة العملاء أو فني متخصص على نفس المستوى من أجل تجنب المخاطر.

## 4 الاستخدام المقصود

تم تصميم مكيف هواء السقف فقط للتركيب على سطح كرفان أو سيارة ترفيهية لتوفير التبريد والتدفئة.

مكيف هواء السقف غير مناسب للقطارات والمنازل والشقق السكنية. مكيف هواء السقف غير مناسب للتركيب في آلات البناء أو الآلات الزراعية أو المعدات المماثلة.

هذا المنتج مناسب للغرض المقصود منه والاستخدامات التي تتوافق مع هذه التعليمات فقط.

يوفر دليل التشغيل هذا المعلومات الضرورية للتركيب و/أو التشغيل الصحيح للمنتج. سيؤدي سوء التركيب و/أو التشغيل أو الصيانة غير الصحيحة إلى الحصول على أداء غير مرضٍ وعطل محتمل.

لا تتحمل الشركة المصنعة أي مسؤولية عن أي ضرر أو تلف بالمنتج ناتج من:

- عملية تركيب أو تجميع أو توصيل غير صحيحة بما في ذلك الجهد الزائد
- صيانة غير صحيحة أو استخدام قطع غير أصلية وغير مقدمة من الشركة المصنعة
- إجراء تعديلات على المنتج من دون حصول على إذن صريح من الشركة المصنعة
- الاستخدام في أغراض أخرى خلاف الأغراض الموضحة في هذا الدليل

تحتفظ شركة Dometic بالحق في تغيير شكل المنتج ومواصفاته.

## 5 شرح الرموز على الجهاز

تحذير! مادة ذات سرعة احتراق منخفضة.



اقرأ دليل التشغيل.



اقرأ دليل الخدمة.



## 6 الحدود والشروط الفنية

مكيف هواء السقف مخصص للسيارات ذات الأسقف التي يبلغ سمكها 25 مم ... 60 مم. سيعمل مكيف هواء السقف على درجات حرارة محيطية تتراوح ما بين -2 درجة مئوية ... 52 درجة مئوية. تم تصميم مكيف هواء السقف ليتم تركيبه في حدود  $\pm 10$  درجة على المستوى الأفقي.

## 7 الوصف الفني

يقوم مكيف هواء السقف بتزويد الجزء الداخلي للسيارة بهواء بارد أو دافئ خالٍ من الغبار والأوساخ ويمكن إزالة الرطوبة منه.

لا يحتوي جهاز FJX4233M على وظيفة التدفئة.

يمكن لمكيف هواء السقف أن يخفض درجة الحرارة داخل السيارة إلى مستوى معين يعتمد على نوع السيارة ودرجة الحرارة المحيطة وقدرة التبريد لمكيف هواء السقف. عندما تكون تحت درجة حرارة خارجية تبلغ أقل من 16 درجة مئوية لم يعد يقوم مكيف هواء السقف بالتبريد.

يعمل مكيف هواء السقف بعناصر التشغيل التالية:

- لوحة التحكم
- جهاز التحكم عن بُعد (بعض النماذج فقط، انظر قائمة النماذج بالصفحة 663)

1

Mechanical models

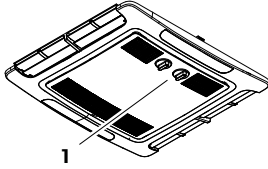

Fixed-speed and inverter models

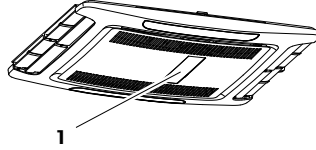

## 7.1 قائمة النماذج

يتم التمييز بين النماذج الميكانيكية ونماذج السرعة الثابتة والمحور.

يوضح الجدول التالي الوظيفة التي تنطبق على نموذج معين:

● الوظيفة متاحة

○ الوظيفة قابلة للتحديث

FJX7337IHP	FJX7333IHP	FJX4333E	FJX4333EEH	FJX4233EEH	FJX4233M	
FJX7457IHP	FJX7433IHP					
محور		Fixed-speed			ميكانيكية	
●	●	●	●	●		أوتوماتيكي
●	●	●	●	●	●	التبريد
●	●	○	●	●		التسخين
●	●	●	●	●	●	تهوية
●	●	●	●	●		تجفيف
●	●	○	●	●	○	تنقية الهواء
●	●	○	●	●		ضوء ADB
●	●					ضوء خارجي
●	●	●	●	●		المؤقت
●	●	●	●	●		النوم
●	●	○	●			بدء التشغيل الخفيف

## 7.2 لوحة التحكم

لوحة التحكم للنماذج الميكانيكية

2

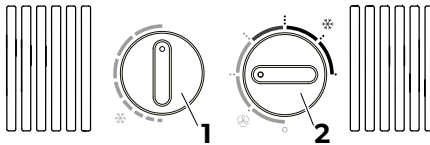

مقبض	الوصف
Ⓜ	يختار درجة الحرارة. قم بالإدارة في اتجاه عقارب الساعة لزيادة التبريد.
Ⓝ	يقوم بتشغيل أو إيقاف مكيف هواء السقف واختيار شدة دوران الهواء في وضع التهوية (Ⓝ) أو شدة التبريد في وضع التبريد (Ⓝ).

## لوحة التحكم لنماذج السرعة الثابتة والمحول

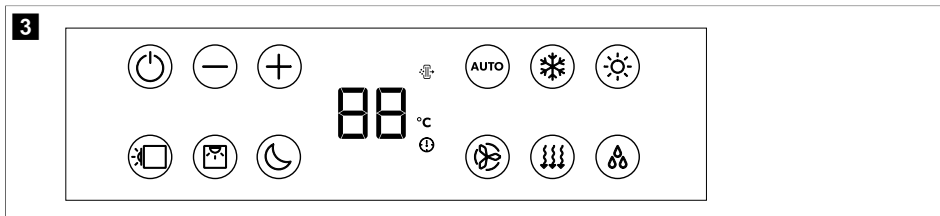

الرمز	الوصف
Ⓜ	يقوم بتشغيل مكيف هواء السقف أو ينتقل إلى وضع الاستعداد.
+	يزيد من القيمة المعروضة حالياً.
-	يقلل من القيمة المعروضة حالياً.
Ⓜ +	يقترن مع بلوتوث/WLAN عند الضغط على كلا الزرين في نفس الوقت.
Ⓜ	يقوم بتشغيل أو إطفاء الأضواء المحيطة في الوحدة العلوية بالسقف.
Ⓜ	يقوم بتشغيل أو إطفاء الأضواء المحيطة في صندوق توزيع الهواء.
Ⓜ	يقوم بتنشيط وظيفة النوم (فقط للنماذج التي تحتوي على وظيفة النوم).
Ⓜ °C	يعرض درجة الحرارة التي تم ضبطها ويشير إلى مستوى المروحة عند تعديلها.
Ⓜ	يشير إلى أن وضع تنقية الهواء نشط.
°C	يشير إلى عرض درجة الحرارة بالدرجات المئوية.
Ⓜ	يشير إلى ضبط المؤقت.
AUTO	تفعيل/تعطيل الوضع الأوتوماتيكي (فقط للنماذج المزودة بوضع أوتوماتيكي).
Ⓜ	تفعيل/تعطيل وضع التبريد (فقط للنماذج المزودة بوضع التبريد).
Ⓜ	تفعيل/تعطيل وضع التدفئة (فقط للنماذج المزودة بوضع التدفئة).
Ⓜ	يضبط سرعة المروحة بين منخفض، معتدل، عالي، سريع أو أوتوماتيكي (انظر 1، 2، 3، 4 أو AA كما هو موضح على شاشة صندوق توزيع الهواء لفترة قصيرة عند التغيير).

الوصف	الرمز
تفعيل/تعطيل وضع التهوية (فقط للنماذج المزودة بوضع التهوية). يوزع الهواء بدون تدفئة أو تبريد.	
تفعيل/تعطيل وضع إزالة الرطوبة (فقط للنماذج المزودة بوضع إزالة الرطوبة).	

### 7.3 جهاز التحكم عن بُعد









جهاز التحكم عن بُعد متاح فقط لبعض النماذج، انظر قائمة النماذج بالصفحة 663.



عناصر التحكم والعرض  شكل 4 بالصفحة 665:

الوصف	زر
شاشة العرض يتم عرض ما يلي:	—
<ul style="list-style-type: none"> <li>الوقت</li> <li>درجة حرارة الغرفة المحددة (القيمة المستهدفة) بالدرجة المئوية</li> <li>درجة حرارة الغرفة الفعلية</li> <li>وضع تكييف الهواء</li> <li>سرعة المروحة</li> <li>رموز للوظائف الإضافية النشطة</li> <li>حالة البطارية</li> </ul>	





زر	الوصف
	يقوم بتشغيل مكيف هواء السقف أو ينتقل إلى وضع الاستعداد.
	يزيد من القيمة المعروضة حالياً.
	يقلل من القيمة المعروضة حالياً.
	اختيار سرعة المروحة (اختيار سرعة المروحة يدوياً بالصفحة 669).
	اختيار وضع تكييف الهواء (للمناذج المزودة بوضع أوتوماتيكي فقط). يتم عرض الرمز المقابل.
	يقوم بتنشغيل وظيفة النوم (للمناذج المزودة بوضع النوم فقط). يتم عرض الرمز  .
	يوكد ويخزن الإعدادات.
	يضبط الموقت والساعة.
	يقوم بتشغيل أو إطفاء الأضواء المحيطة في صندوق توزيع الهواء.
	اضغط مرة واحدة لعرض درجة الحرارة الداخلية الحالية. يتم عرض الرمز  .
	اضغط مرتين لعرض درجة الحرارة التي تم ضبطها.
	يقوم بفتح وظيفة feel. يتم عرض الرمز  .
	كل 10 دقائق تقوم وظيفة feel بضبط درجة الحرارة المستهدفة لدرجة الحرارة الفعلية المقاسة بجهاز التحكم عن بُعد.
	يقوم بتشغيل أو إطفاء الأضواء المحيطة في الوحدة العلوية بالسقف.
	يشير إلى أن بطارية جهاز التحكم عن بُعد فارغة. استبدل البطارية (استبدال بطاريات جهاز التحكم عن بُعد بالصفحة 672).
	يشير إلى أن جهاز التحكم عن بُعد يرسل القِيم إلى مكيف هواء السقف.

## 7.4 أوضاع تكييف الهواء

### أوضاع تكييف الهواء للمناذج الميكانيكية

مكيف هواء السقف له أوضاع تكييف الهواء التالية:





وضع تكييف الهواء	الرمز المعروض	الوصف
التبريد		عندما تحدد درجة الحرارة وإعدادات المروحة، يقوم مكيف هواء السقف بتبريد الداخل. على درجة الحرارة المطلوبة.
تهوية		عندما تحدد إعدادات المروحة، يقوم مكيف هواء السقف بتوزيع الهواء بدون تدفئة أو تبريد.

## أوضاع تكيف الهواء لنماذج السرعة الثابتة والمحول

الوصف	الرمز المعروض	وضع تكيف الهواء
عندما تحدد درجة الحرارة، يقوم مكيف هواء السقف بضبط درجة الحرارة الداخلية على درجة الحرارة المطلوبة عن طريق التذفئة أو التبريد من خلال التحكم في سرعة المروحة اللازمة.	<b>A</b>	أوتوماتيكي
عندما تحدد درجة الحرارة وإعدادات المروحة، يقوم مكيف هواء السقف بتبريد الداخل. على درجة الحرارة المطلوبة.		التبريد
عندما تحدد درجة الحرارة وإعدادات المروحة، يقوم مكيف هواء السقف بتذفئة الداخل. على درجة الحرارة المطلوبة. ستبدأ المروحة بعد 2 دقائق فقط (على سرعة منخفضة) ثم بعد حوالي 5 دقائق تنتقل إلى سرعة المروحة المضبوطة (بعد وصول المبخز إلى درجة الحرارة). متوفر فقط لنماذج وضع التسخين.		التسخين
عندما تحدد إعدادات المروحة، يقوم مكيف هواء السقف بتوزيع الهواء بدون تذفئة أو تبريد.		تهوية
يزيل مكيف هواء السقف الرطوبة من الهواء دون تذفئة أو تبريد الداخل وبالتالي تقليل الرطوبة النسبية للهواء.		إزالة الرطوبة
يقوم مكيف هواء السقف على تأين الهواء، وبالتالي يجمع الغبار والجزيئات بما في ذلك الفيروسات والبكتيريا من الهواء. متوفر فقط لنماذج وضع تنقية الهواء.		تنقية الهواء

## 7.5 وظائف إضافية

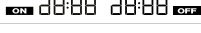
هذه الوظائف الإضافية غير متوفرة للنماذج الميكانيكية.

الوصف	رسائل الشاشة	وظيفة إضافية
يعمل مكيف هواء السقف في الوقت المحدد.		الموقت
يتوقف مكيف هواء السقف في الوقت المحدد.		
يعمل ويتوقف مكيف هواء السقف في الأوقات المحددة.		
تعمل وظيفة النوم على تقليل سرعة المروحة وسرعة المكبس لتقليل مستويات الضوضاء من أجل نوم مريح.		النوم
يقوم جهاز التحكم عن بُعد بقياس درجة حرارة الغرفة وينقل هذا القياس إلى مكيف هواء السقف كل 10 دقائق. يتكيف مكيف هواء السقف مع القيمة المستهدفة لهذا القياس.		I feel
فقط للنماذج ذات وضع البدء السهل. يتم تقليل تيار الذروة الذي ينتج عن عملية بدء تشغيل المكبس عن طريق وظيفة التشغيل الخفيف. إذا تم استخدام مولد التيار كمصدر للطاقة، فيجب عدم تحميل المولد فوق طاقته.		بدء التشغيل الخفيف

## 8 قبل الاستخدام لأول مرة

## الفحص قبل بدء التشغيل

قبل تشغيل مكيف هواء السقف، يجب مراعاة ما يلي:

< تحقق مما إذا كان جهد التيار والتردد يتوافقان مع القيم المحددة في البيانات الفنية بالصفحة 680.

< تأكد من أن فتحات سحب الهواء وفوهات الهواء خالية. يجب دائما الحفاظ على جميع شبكات التهوية خالية لضمان أن مكيف هواء السقف قادرا على العمل بأقصى قدرة.

تحضير جهاز التحكم عن بُعد

للنماذج مع جهاز التحكم عن بُعد فقط

< قم بإدخال البطاريات (استبدال بطاريات جهاز التحكم عن بُعد بالصفحة 672).  
ضبط الوقت

للنماذج المزودة بوضع الموقت.

< اضبط الوقت الحالي (ضبط الوقت الحالي بالصفحة 670).

## 9 الاستخدام

### 9.1 نصائح للحصول على أداء مُحسّن

لتحسين أداء مكيف هواء السقف، اتبع النصائح التالية:

- قم بتحسين العزل الحراري لسيارتك عن طريق سد الفجوات وتركيب ستائر أو ستائر عاكسة على النوافذ.
- اختر درجة حرارة وسرعة مروحة مناسبة.
- قم بتوجيه فوهات الهواء بشكل معقول.
- تأكد من عدم تغطية فتحات الهواء وفتحات سحب الهواء بقطعة قماش أو ورق أو أشياء أخرى.

للنماذج الميكانيكية فقط

- إذا تعرضت السيارة لأشعة الشمس المباشرة لفترة طويلة، فقم بتشغيل مكيف هواء السقف في وضع ({{{}}}) مع فتح النوافذ لفترة من الوقت قبل التبديل إلى وضع (⊗) التبريد.
- تجنب فتح الأبواب والنوافذ لأطول فترة ممكنة في وضع التبريد (⊗).

### 9.2 ملاحظات أساسية عن التشغيل

تتضمن النماذج الميكانيكية ثلاثة أوضاع تشغيل:

وضع التشغيل	الوصف
لا تعمل	مكيف هواء السقف متوقف عن التشغيل.
التبريد	يبرد مكيف هواء السقف من الداخل.
تهوية	يقوم مكيف هواء السقف بتدوير الهواء بدون تبريد.

تتضمن النماذج ذات السرعة الثابتة والمحولة وضعي تشغيل:

وضع التشغيل	الوصف
وضع الاستعداد	مكيف هواء السقف جاهز للتشغيل ويمكن تشغيله باستخدام جهاز التحكم عن بُعد. الأضواء المحيطة متوفرة. جهاز التحكم عن بُعد هو أيضاً في وضع الاستعداد ولكن يمكنك تشغيل جهاز التحكم عن بُعد بشكل مستقل عن مكيف هواء السقف.
On (تشغيل)	يقوم مكيف هواء السقف بتكييف الهواء في الداخل.

### 9.3 النماذج الميكانيكية

المعلومات الواردة في هذا الفصل تنطبق فقط على مكيف هواء السقف FJX4233M.

#### 9.3.1 تشغيل وإيقاف مكيف هواء السقف

مكيف هواء السقف له وضعان لتكييف الهواء:

- وضع التهوية (☼)
- وضع التبريد (☼)

**ملاحظة!** قبل التبديل من وضع التهوية إلى وضع التبريد أو العكس، انتظر على الأقل 30 ثوانٍ. وإلا فإن تيار التحويل قد يفجر المصدر.



كل وضع له ثلاثة إعدادات:

- .. منخفض
- ... متوسط
- ... مرتفع
- < للتشغيل، أدر المقيض ☼ إلى وضع التهوية (☼) أو وضع التبريد (☼) واختر الإعداد المطلوب.
- > تشغيل مكيف هواء السقف وتشغيله بالقيم التي تم ضبطها قبل إيقاف التشغيل.
- < لإيقاف التشغيل، أدر المقيض ☼ إلى الوضع 0.

### 9.3.2 ضبط درجة الحرارة

- < أدر المقيض ☼ إلى الوضع المطلوب. يعني إدارة المقيض في اتجاه عقارب الساعة درجة حرارة أكثر برودة.
- > يتم ضبط درجة الحرارة بمكيف هواء السقف.

### 9.4 نماذج السرعة الثابتة والمحول

تنطبق المعلومات الواردة في هذا الفصل على نماذج السرعة الثابتة والمحول.

#### 9.4.1 استخدام جهاز التحكم عن بُعد

يجب مراعاة التعليمات التالية عند استخدام جهاز التحكم عن بُعد:

- قم بتوجيه جهاز التحكم عن بُعد إلى مستقبل الأشعة تحت الحمراء بلوحة التحكم.
- يتم إرسال الإعدادات والقيم المعنية مباشرة إلى مكيف هواء السقف عند الضغط على الزر.
- يؤكد مكيف هواء السقف استلام البيانات عن طريق صوت صفير.
- يزيد أو يخفض القيم بشكل أسرع عند الضغط والاستمرار بالضغط على الزر + أو -.
- في وضع الاستعداد تكون شاشة جهاز التحكم عن بُعد غير نشطة أيضاً. يمكنك تشغيل جهاز التحكم عن بُعد لوضع الاستعداد بشكل مستقل عن مكيف هواء السقف.
- < للتبديل بجهاز التحكم عن بُعد فقط من وإلى وضع الاستعداد، اضغط على الزر ☼ مع عدم الإشارة إلى مستقبل الأشعة تحت الحمراء بلوحة التحكم IR.

#### 9.4.2 تحويل مكيف هواء السقف على وضع التشغيل أو وضع الاستعداد

##### ملاحظة!



- عند تشغيل مكيف هواء السقف، فإنه يستأنف التشغيل مع القيم المضبوطة مسبقاً.
- لا يمكن إيقاف تشغيل مكيف هواء السقف إلا بقطع مصدر الطاقة.
- < اضغط على الزر ☼ في جهاز التحكم عن بُعد أو الزر ☼ في لوحة التحكم لتبديل مكيف هواء السقف ما بين وضع التشغيل ووضع الاستعداد.

#### 9.4.3 اختيار وضع التكييف

- < اختر وضع تكييف الهواء المطلوب باستخدام الزر MODE (راجع أوضاع تكييف الهواء بالصفحة 666).
- > يؤكد مكيف هواء السقف استلام القيم بصوت صفير. يتم تحويل مكيف هواء السقف إلى وضع تكييف الهواء المختار.

#### 9.4.4 اختيار سرعة المروحة يدوياً

في كل الأوضاع باستثناء الوضع الأتوماتيكي (A) ووضع إزالة الرطوبة (S)، يمكن تحديد سرعة المروحة يدوياً.

الوصف	رسائل الشاشة
مستوى منخفض للمروحة	
مستوى متوسط للمروحة	
مستوى مرتفع للمروحة.	
أقصى مستوى للمروحة.	
وضع أوتوماتيكي (يتم ضبط سرعة المروحة بناء على درجة الحرارة المحيطة).	

< اضغط على الزر (A) في جهاز التحكم عن بُعد أو الزر (A) بلوحة التحكم لاختيار سرعة المروحة المطلوبة.  
 ✓ يؤكد مكيف هواء السقف استلام القيم بصوت صغير.

تم ضبط السرعة الجديدة للمروحة.

#### 9.4.5 ضبط درجة الحرارة

في الأوضاع الأوتوماتيكية (A)، التبريد (P)، التدفئة (H)، وإزالة الرطوبة (D)، يمكنك تحديد درجة حرارة تتراوح ما بين 16 درجة مئوية و31 درجة مئوية.

< استخدم زر + و - في جهاز التحكم عن بُعد لضبط درجة الحرارة المطلوبة.  
 ✓ يؤكد مكيف هواء السقف استلام القيم بملاحظة عالية. يتم ضبط درجة الحرارة بمكيف هواء السقف.

#### 9.4.6 ضبط الوقت الحالي

يحتاج جهاز التحكم عن بُعد إلى الوقت الحالي لبرمجة المؤقت. يتم عرض الوقت على شاشة جهاز التحكم عن بُعد.

1. اضغط واستمر بالضغط على الزر (A) في نموذج الطلب للدخول إلى وضع إعداد الوقت.  
 ✓ يومض الوقت على شاشة جهاز التحكم عن بُعد.
2. استخدم زر + أو - لضبط الوقت الحالي. اضغط واستمر بالضغط على زر + أو - لمدة أطول من 2 ثوانٍ لزيادة الوقت أو تقليله بشكل أسرع.
3. اضغط على الزر SET لتأكيد الوقت.

#### 9.4.7 ضبط المؤقت

تتيح وظيفة المؤقت ضبط فترة زمنية معينة لتكييف الهواء. يمكنك تحديد وقت التشغيل أو وقت الحويل إلى وضع الاستعداد أو كلا القيمتين.

يتم ضبط وظيفة المؤقت عن طريق جهاز التحكم عن بُعد.

**ملاحظة!** يعود جهاز التحكم عن بُعد إلى وضعه الأولي إذا لم يتم الضغط على أي زر في جهاز التحكم عن بُعد لمدة 15 ثوانٍ أثناء إعداد المؤقت.



#### ضبط مؤقت التشغيل

1. اختر وضع تكييف الهواء المطلوب واضبط كل القيم المطلوبة (على سبيل المثال درجة الحرارة).
2. إذا لزم الأمر، قم بتحويل مكيف هواء السقف إلى وضع الاستعداد.  
 يمكن ضبط مؤقت التشغيل فقط عندما يكون مكيف هواء السقف في وضع الاستعداد.
3. اضغط على الزر (A) مرة واحدة.

- ✓ يومض الرمز 28:88 ON على شاشة جهاز التحكم عن بُعد.
  - 4. استخدم الزر + أو - لضبط الوقت الذي يجب فيه تشغيل مكيف هواء السقف.
  - 5. اضغط الزر (⊖).
  - تم ضبط مؤقت التشغيل. سيتم تشغيل مكيف هواء السقف باستخدام الإعدادات التي تم اختيارها في الوقت المحدد.
- اضبط مؤقت التبديل إلى وضع الاستعداد**
1. إذا لزم الأمر، قم بتشغيل مكيف هواء السقف.
  - يمكن ضبط مؤقت وضع الاستعداد فقط عندما يكون مكيف هواء السقف في وضع التشغيل.
  2. اضغط على الزر (⊕) مرتين.
  - ✓ يومض الرمز 28:88 OFF على شاشة جهاز التحكم عن بُعد.
  3. استخدم الزر + أو - لضبط الوقت الذي يجب فيه تحويل مكيف هواء السقف إلى وضع الاستعداد.
  4. اضغط الزر (⊖).
  - تم ضبط مؤقت وضع الاستعداد. يتم تحويل مكيف هواء السقف إلى وضع الاستعداد في الوقت المحدد.

#### اضبط مؤقت التشغيل ومؤقت التبديل إلى وضع الاستعداد

1. اختر وضع تكييف الهواء المطلوب وجميع القيم المطلوبة (على سبيل المثال درجة الحرارة).
2. اضغط على زر (⊕) ثلاث مرات.
- ✓ يتم عرض الرمز 28:88 OFF 28:88 ON على شاشة جهاز التحكم عن بُعد. يومض الرمز ON للتشغيل.
3. استخدم الزر + أو - لضبط الوقت الذي يجب فيه تشغيل مكيف هواء السقف.
4. اضغط الزر (⊕).
- ✓ يومض الرمز OFF للإيقاف.
5. استخدم الزر + أو - لضبط الوقت الذي يجب فيه تحويل مكيف هواء السقف إلى وضع الاستعداد.
6. اضغط الزر (⊖).
- ✓ تم ضبط مؤقت التشغيل والتبديل إلى وضع الاستعداد. سيتم تشغيل مكيف هواء السقف للفترة الزمنية المحددة.

#### إلغاء المؤقت

- < لإلغاء مؤقت الضبط المسبق، اضغط على الزر (⊕) مرة واحدة.
- ✓ الرموز 28:88 OFF 28:88 ON تختفي. يتم تجاهل القيم المعينة مسبقاً.

### 9.4.8 ضبط وظيفة النوم

- وظيفة النوم متاحة فقط في وضعي التبريد (❄) أو التدفئة (☀).
- تعمل وظيفة النوم على الحد من سرعة المروحة إلى مستوى أقل لتقليل مستويات الضوضاء لتسهيل النوم.
- للنماذج المحولة فقط: تعمل وظيفة النوم أيضاً على الحد من سرعة المكبس.

< لتفعيل وظيفة النوم، اتبع ما يلي:

- (a) اضبط درجة الحرارة المطلوبة (ضبط درجة الحرارة بالصفحة 670).
- (b) اضغط على الزر (⊕) في جهاز التحكم عن بُعد أو الزر (⊕) بلوحة التحكم.
- ✓ يومض الرمز (⊕) على شاشة جهاز التحكم عن بُعد. تم تفعيل وظيفة النوم.
- < لإيقاف تفعيل وظيفة النوم، اضغط على الزر (⊖) أو (⊕) في جهاز التحكم عن بُعد أو الزر (⊕) بلوحة التحكم.
- ✓ يختفي الرمز (⊕) من شاشة جهاز التحكم عن بُعد. تم إيقاف تفعيل وظيفة النوم.

### 9.4.9 تفعيل وظيفة feel I

عندما تكون هذه الوظيفة نشطة، يقيس جهاز التحكم عن بُعد درجة حرارة الغرفة وينقل القياس إلى مكيف هواء السقف كل 10 دقائق. يتكيف مكيف هواء السقف مع القيمة المستهدفة لهذا القياس. يتم تنشيط وظيفة feel I فقط عندما تتراوح درجة الحرارة ما بين +18 درجة مئوية و +29 درجة مئوية.

يجب ألا يكون جهاز التحكم عن بُعد موجوداً في منطقة من الغرفة أكثر سخونة أو برودة من الغرفة. على سبيل المثال، لا يجوز ترك جهاز التحكم عن بُعد في الشمس أو أمام مكيف هواء السقف.

عندما ترتفع درجة الحرارة أكثر من +29 درجة مئوية أو تقل عن +18 درجة مئوية، سيتم إلغاء تنشيط وظيفة I feel. يرمز الرمز  ثلاث مرات على الشاشة ثم ينطفئ.

1. اضغط الزر.

✓ تم تنشيط وظيفة I feel.

يظهر الرمز  على الشاشة.

2. ضع جهاز التحكم عن بُعد بحيث يشير إلى مستقبل الأشعة تحت الحمراء بلوحة التحكم. خلاف ذلك، لا يمكن إرسال القيم إلى مكيف هواء السقف.

## 9.4.10 تشغيل الأضواء المحيطة

تنبيه! خطر حدوث إصابات



يُحظر بموجب القانون استخدام الأضواء الخارجية أثناء القيادة.

يكون زر  الموجود على جهاز التحكم عن بعد نشطاً حتى إذا تم إيقاف تشغيل جهاز التحكم عن بعد.



### للمناذج المزودة بضوء ADB:



< لتشغيل الأضواء الداخلية أو إيقاف تشغيلها، اضغط على الزر  الموجود في جهاز التحكم عن بُعد أو في لوحة التحكم.

< يومض الزر  مرة واحدة على شاشة جهاز التحكم عن بُعد عند تشغيل الأضواء الداخلية on.

< لخفضت الأضواء الداخلية قم بما يلي:

(a) اضغط على الزر  الموجود في جهاز التحكم عن بُعد أو بلوحة التحكم لمدة 3 ثوانٍ .

(b) عند الضغط على الزر  الموجود على جهاز التحكم عن بُعد، اضغط على الزر  لتعديم الضوء الداخلي ما بين 50 % و 100 % .

(c) عند الضغط على الزر  الموجود على لوحة التحكم، يدور سطوع الضوء الداخلي ما بين 50 % و 100 % . اترك الزر  عند الوصول إلى السطوع المطلوب.

### للمناذج المحولة فقط:

< لتشغيل الأضواء الخارجية أو إيقاف تشغيلها، اضغط على الزر  الموجود في لوحة التحكم.

## 9.4.11 استبدال بطاريات جهاز التحكم عن بُعد

**ملاحظة!** قد تظل شاشة جهاز التحكم عن بُعد ساطعة حتى إذا كانت البطاريات منخفضة. استبدل البطاريات عندما يشير جهاز التحكم عن بُعد إلى انخفاض البطاريات.



5

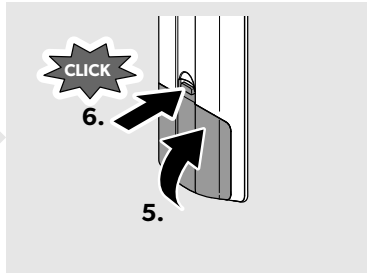
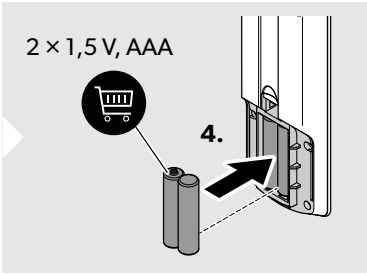
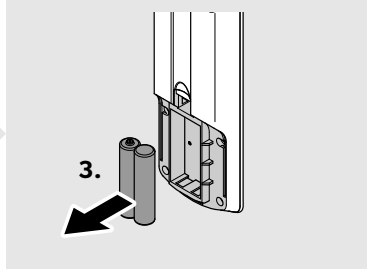
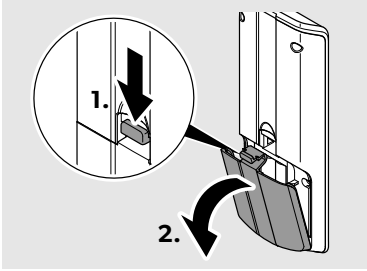

تعرض الشاشة جميع الرموز 5 ثوانٍ .

حماية البيئة! البطاريات والمراكم لا تنتمي للنفايات المنزلية. يُرجى إرسال البطاريات المستهلكة والمراكم التالفة إلى التاجر أو إلى أحد مراكز التجميع.



## 9.5 تنظيم إمداد الهواء داخل السيارة

يمكن ضبط تدفق الهواء على طول السقف أو نحو الأرض.



< اقلب الشرائح الموجودة في فتحات الهواء بشكل مستقل في الاتجاهات المطلوبة.

6

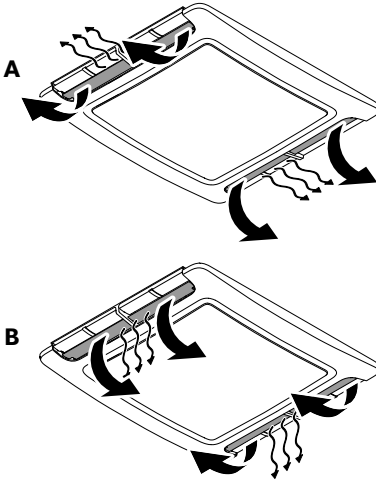

## 10 تنظيف مكيف هواء السقف

### تحذير! خطر التلف



- < لا تستخدم أي وسيلة بخلاف تلك الموصى بها من قبل الشركة المصنعة لتسريع عملية إزالة الجليد أو للتنظيف.
- < لا تتم بتنظيف وحدة تكييف الهواء بالسقف بمنظف يعمل بالضغط العالي. قد يؤدي دخول الماء إلى تلف وحدة تكييف الهواء.
- < لا تستخدم للتنظيف أشياء حادة أو صلبة أو مواد تنظيف قوية لأنها قد تلحق أضرار بمكيف هواء السقف.
- < لا تستخدم البنزين، الديزل أو المواد المذيبة.

1. قم بإزالة الأوراق وأي أوساخ أخرى بانتظام من مكان سحب الهواء وشبكات التهوية لمكيف هواء السقف. لا تتلف شبكات التهوية أثناء العملية.

7

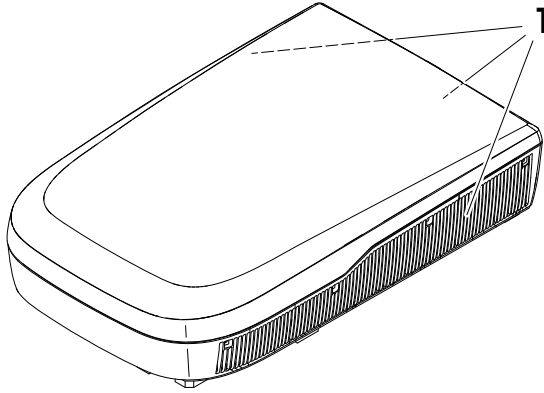

2. قم أحياناً بتنظيف العلب الخاصة بالوحدة العلوية على السطح وصندوق توزيع الهواء بقطعة قماش مبللة. استخدم فقط الماء مع مادة تنظيف لطيفة.
3. للنماذج مع جهاز التحكم عن بُعد فقط: قم بتنظيف جهاز التحكم عن بُعد من حين لآخر بقطعة قماش مبللة قليلاً. نظّف الشاشة بقطعة قماش لتنظيف النظارات.
4. للنماذج المزودة بصندوق توزيع الهواء فقط: في بعض الأحيان، قم بتنظيف شاشة صندوق توزيع الهواء بمحلول معتدل من الماء الدافئ والصابون. شاشة العرض مصنوعة من مادة الأكريليك ويمكن أن تتلف بسبب بعض المواد الكيميائية المنزلية الشائعة مثل المنظفات الكيميائية ومنظفات النوافذ والكحول وبعض عوامل التوتر والمذيبات العضوية والمنعمات.

## 11 الصيانة

تنبيه! خطر حدوث إصابات



لا يجوز إجراء أي أعمال صيانة أخرى بالإضافة إلى الموضوعات الموضحة هنا إلا من قبل عمال مؤهلين وعلى دراية بالمخاطر التي ينطوي عليها التعامل مع أنظمة التبريد وأنظمة تكييف الهواء وكذلك اللوائح ذات الصلة.

فترات	الفحص/الصيانة
بانتظام	تحقق مما إذا كانت قنوات تصريف مياه التكثيف (1) الموجودة على جانبي مكيف الهواء بالسقف نظيفة وأن مياه التكثيف قادرة على الخروج.

8

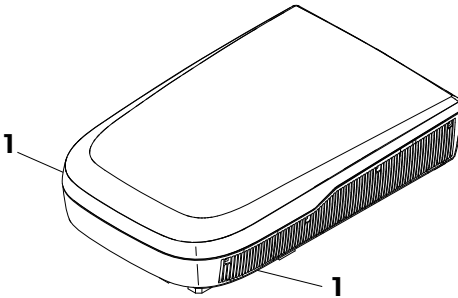

نظف الفلتر في صندوق توزيع الهواء.

بانتظام

(للمنآج الميكانيكية فقط)

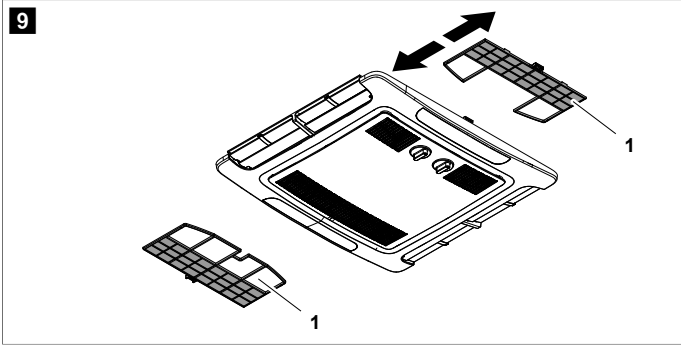

1. قم بإزالة الفلتر (1 in 9) شكل 9 بالصفحة (676).

2. قم بتنظيف الفلتر بمحلول تنظيف واتركه حتى يجف.

3. قم بإعادة إدخال الفلتر الجاف في (9 شكل 9 بالصفحة (676)). إذا كان الفلتر منحنيًا، فقم بإزالة شبكة التهوية (10 شكل 10 بالصفحة (676)) واضغط على الجزء الأمامي من الفلتر لأعلى أثناء إعادته إلى مكانه (11 شكل 11 بالصفحة (676)).

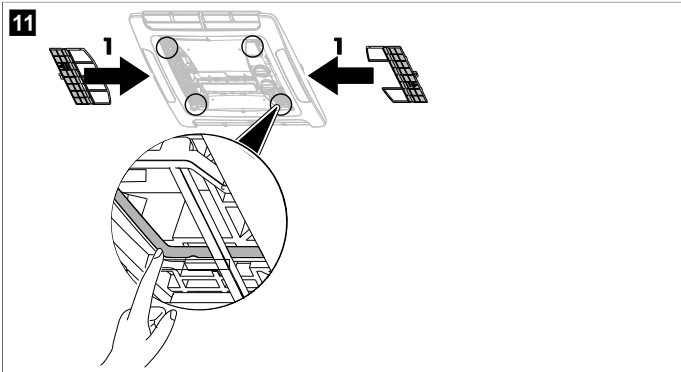
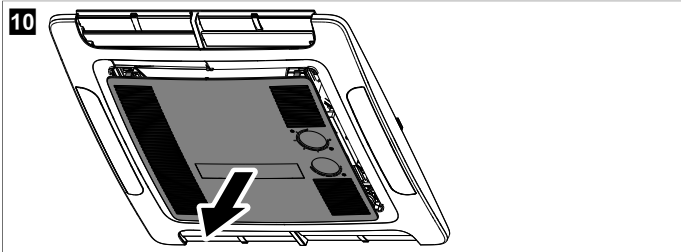

## الفحص/الصيانة

## فترات

نظف الفلتر في صندوق توزيع الهواء.

بانتظام

(نماذج السرعة الثابتة والمحول فقط)

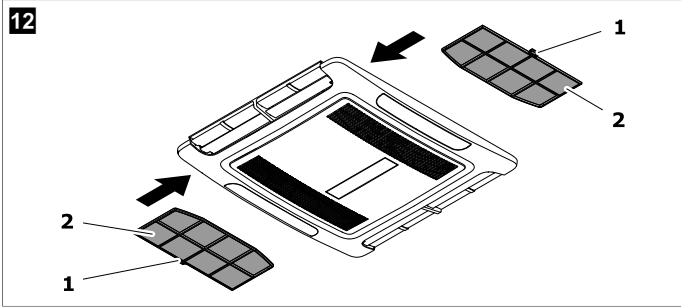

1. أدخل مفك براغي في المقبض (في شكل 12 في الصفحة 677) لسحب الفلتر (في شكل 12 في شكل 12 في الصفحة 677) للخارج قليلاً.
2. قم بإزالة الفلتر باليد.
3. قم بتنظيف الفلتر بمحلول تنظيف واتركه حتى يجف.
4. قم بإعادة إدخال الفلتر الجاف في (في شكل 12 في الصفحة 677). إذا كان الفلتر منحنيًا، فقم بإزالة شبكة التهوية (في شكل 13 في الصفحة 677) واضغط على الجزء الأمامي من الفلتر لأعلى أثناء إعادته إلى مكانه (في شكل 14 في الصفحة 677).

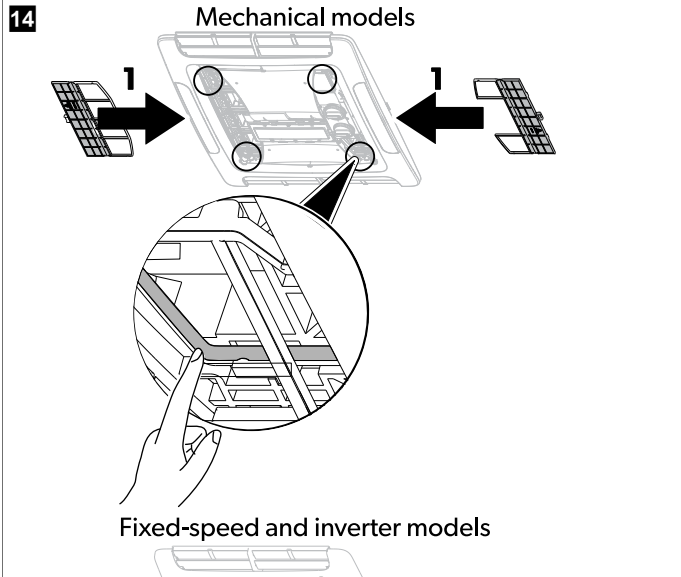
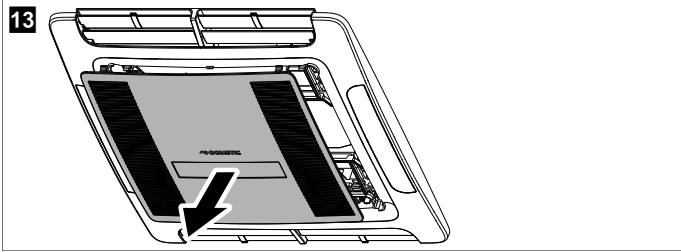

فترات	الفحص/الصيانة
مرة كل عام	<ul style="list-style-type: none"> <li>• يجب صيانة المباديل الحراري لمكيف هواء السقف من قِبل شركة متخصصة.</li> <li>• افحص وسائل الإحكام الموجودة بين مكيف هواء السقف وسقف السيارة بحثاً عن شقوق وأضرار أخرى.</li> <li>• تحقق مما إذا كانت براغي التثبيت مشنودة إلى عزم الدوران الصحيح (2.5 نيوتن متر <math>\pm</math> 0.3 نيوتن متر) واضبطها إذا لزم الأمر.</li> </ul>

## 12 استكشاف الأخطاء وإصلاحها

المشكلة	السبب المحتمل	الحل
لا يحدث التبريد بشكل جيد	مكيف هواء السقف غير مضبوط على وضع التبريد.	اضبط مكيف هواء السقف على وضع التبريد.
	درجة الحرارة المحيطة أعلى من 52 درجة مئوية.	تم تصميم مكيف هواء السقف للتبريد فقط حتى درجات حرارة محيطية تصل إلى 52 درجة مئوية.
	درجة الحرارة التي تم ضبطها أعلى من درجة حرارة الغرفة.	اختر درجة حرارة أقل.
	درجة الحرارة المحيطة أقل من 16 درجة مئوية.	تم تصميم مكيف هواء السقف للتبريد فقط في درجات حرارة محيطية أعلى من 16 درجة مئوية.
	أحد مستشعرات درجة الحرارة تالف.	اتصل بوكيل خدمة معتمد أو بشركة Dometic.
	مروحة المبخر تالفة.	اتصل بوكيل خدمة معتمد أو بشركة Dometic.
	مروحة المكثف تالفة.	اتصل بوكيل خدمة معتمد أو بشركة Dometic.
للنماذج المزودة بوضع التدفئة فقط: لا تحدث التدفئة بشكل جيد	مكيف هواء السقف غير مضبوط على وضع التدفئة.	اضبط مكيف هواء السقف على وضع التدفئة.
	درجة الحرارة المحيطة أقل من -2 درجة مئوية.	تم تصميم مكيف هواء السقف لدرجات حرارة محيطية أعلى من -2 درجة مئوية.
	درجة الحرارة التي تم ضبطها أقل من درجة حرارة الغرفة.	اختر درجة حرارة أعلى.
	أحد مستشعرات درجة الحرارة تالف.	اتصل بوكيل خدمة معتمد أو بشركة Dometic.
	مروحة المبخر تالفة.	اتصل بوكيل خدمة معتمد أو بشركة Dometic.
انخفاض إنتاج الهواء	فتحات سحب الهواء مسدودة أو مغطاة.	أزل الأوراق وغيرها من الأوساخ من شبيكات تهوية مكيف هواء السقف.
	وحدة المروحة تالفة.	اتصل بوكيل خدمة معتمد أو بشركة Dometic.
دخول الماء إلى السيارة.	فتحات تصريف مياه التكثيف مسدودة.	قم بتنظيف فتحات تصريف المياه من مياه التكثيف.
	موانع التسرب تالفة.	اتصل بوكيل خدمة معتمد أو بشركة Dometic.
مكيف هواء السقف لا يعمل.	لا يوجد مصدر طاقة متصل.	تحقق من التيار الكهربائي.
	الجهد منخفض جداً (> 200 فولت).	ليس مصدر إمداد الطاقة في موقع التخيم كافياً.
	محور الجهد تالف.	اتصل بوكيل خدمة معتمد أو بشركة Dometic.
	أحد مستشعرات درجة الحرارة تالف.	اتصل بوكيل خدمة معتمد أو بشركة Dometic.
	المصهر الكهربائي لمصدر الطاقة منخفض للغاية.	< إن مصدر إمداد الطاقة في موقع التخيم يعاني حملاً زائداً. تحقق من مصدر إمداد الطاقة في موقع التخيم.

المشكلة	السبب المحتمل	الحل
		<ul style="list-style-type: none"> <li>&lt; فك بكرة كابل الطاقة، إن أمكن.</li> <li>&lt; قلل مستهلكي الكهرباء النشطين في السيارة.</li> <li>&lt; ليست الحماية الكهربائية في موقع التخييم كافية. تحقق من الحماية الكهربائية في موقع التخييم.</li> </ul>
مكيف هواء السفق لا ينفطئ.	أحد مستشعرات درجة الحرارة تالف.	اتصل بوكيل خدمة معتمد أو بشركة Dometic.
	المصهر الكهربائي لمصدر الطاقة منخفض للغاية.	اتصل بوكيل خدمة معتمد أو بشركة Dometic.
لتماذج السرعة الثابتة والمحول: مكيف هواء السفق يغلق نفسه باستمرار.	تعطل مستشعر التبريد.	درجة الحرارة الخارجية منخفضة جداً أو أن جميع فتحات الهواء مغلقة.
تعرض الشاشة: P0	زيادة درجة الحرارة أو زيادة التيار على وحدة IPM	اتصل بوكيل خدمة معتمد أو بشركة Dometic.
تعرض الشاشة: P1	حماية تحت الجهد	استشر إدارة موقع التخييم للتحقق مما إذا كان الجهد في موقع التخييم كافياً.
تعرض الشاشة: P2	حماية وحدة التيار المتردد الزائد	اتصل بوكيل خدمة معتمد أو بشركة Dometic.
تعرض الشاشة: P4	حماية أنبوب التفريغ من الحرارة الزائدة	اتصل بوكيل خدمة معتمد أو بشركة Dometic.
تعرض الشاشة: P5	حماية ملف المبخر (وضع التبريد)	اتصل بوكيل خدمة معتمد أو بشركة Dometic.
تعرض الشاشة: P6	حماية ملف المكثف (وضع التبريد)	اتصل بوكيل خدمة معتمد أو بشركة Dometic.
تعرض الشاشة: P7	حماية ملف المبخر (وضع التدفئة)	اتصل بوكيل خدمة معتمد أو بشركة Dometic.
تعرض الشاشة: P9	محرك المكبس غير عادي أو المكبس لا يبدأ بالتشغيل	اتصل بوكيل خدمة معتمد أو بشركة Dometic.
تعرض الشاشة: E0	خطأ بالاتصال	اتصل بوكيل خدمة معتمد أو بشركة Dometic.
تعرض الشاشة: E1	خطأ في مستشعر درجة حرارة الغرفة	اتصل بوكيل خدمة معتمد أو بشركة Dometic.
تعرض الشاشة: E2	خطأ في مستشعر درجة حرارة ملف المبخر	اتصل بوكيل خدمة معتمد أو بشركة Dometic.
تعرض الشاشة: E3	خطأ في مستشعر درجة حرارة ملف المكثف	اتصل بوكيل خدمة معتمد أو بشركة Dometic.
تعرض الشاشة: E7	خطأ في مستشعر درجة الحرارة الخارجية	اتصل بوكيل خدمة معتمد أو بشركة Dometic.
تعرض الشاشة: E8	يجب تفريغ أنبوب مستشعر درجة حرارة أنبوب التصريف	اتصل بوكيل خدمة معتمد أو بشركة Dometic.
تعرض الشاشة: E9	خطأ في محرك المكبس و وحدة IPM	استشر إدارة موقع التخييم للتحقق مما إذا كان الجهد في موقع التخييم كافياً.
تعرض الشاشة: EA	خطأ في المستشعر الحالي	اتصل بوكيل خدمة معتمد أو بشركة Dometic.
تعرض الشاشة: EE	خطأ EEPROM خارجي	اتصل بوكيل خدمة معتمد أو بشركة Dometic.
تعرض الشاشة: EL	خطأ في اتصال LIN-BUS/CI-BUS	اتصل بوكيل خدمة معتمد أو بشركة Dometic.

## 13 التلخص من الجهاز

ضع مواد التعبئة والتغليف في الصناديق المناسبة الخاصة بالنفايات القابلة لإعادة التدوير كلما أمكن ذلك. استشر مركز محلي لإعادة التدوير أو تاجر متخصص للحصول على تفاصيل حول كيفية التخلص من المنتج وفقاً للوائح التخلص المطبقة.



حماية البيئة! البطاريات والمراكم لا تنتمي للنفايات المنزلية. يُرجى إرسال البطاريات المستهلكة والمراكم التالفة إلى التاجر أو إلى أحد مراكز التجميع.



## 14 الضمان

يتم تطبيق فترة الضمان القانونية. إذا كان المنتج تالفًا، يُرجى الاتصال بفرع الشركة المصنعة في بلدك (راجع [dometic.com/dealer](http://dometic.com/dealer)) أو بائع التجزئة لديك.

لتنفيذ إجراءات الإصلاح والضمان، يُرجى إرفاق المستندات التالية مع الجهاز:

- نسخة من الفاتورة مع تاريخ الشراء
- سبب الشكوى أو وصف للعطل

عليك الحذر من أن الإصلاح الذاتي أو غير الاحترافي قد يؤدي إلى عواقب تتعلق بالسلامة وإلغاء الضمان.

## 15 البيانات الفنية

15

### FreshJet FJX4233M

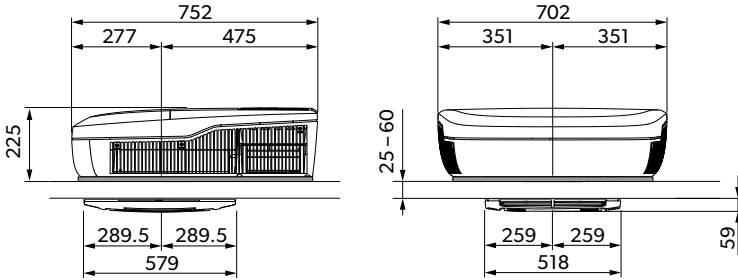

16

### FJX4233EEH, FJX4333E(EH), FJX7333IHP, FJX7433IHP

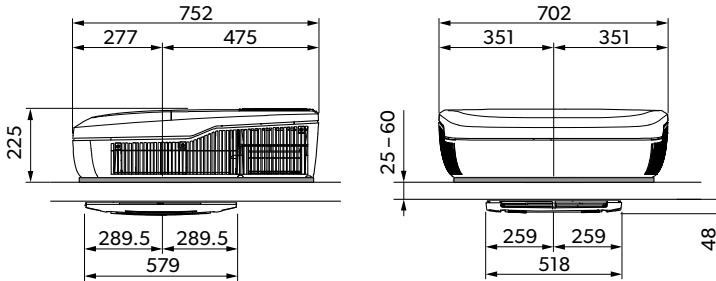

17

## FreshJet FJX7337IHP

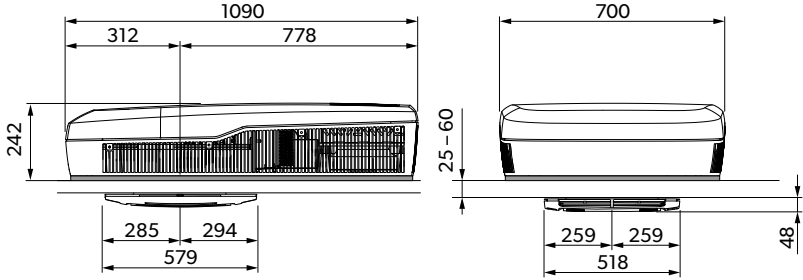

18

## FreshJet FJX7457IHP

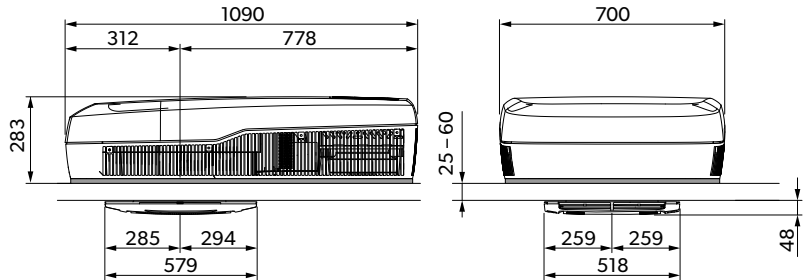

يحتوي هذا المنتج على غازات مفلورة مسببة للاحتباس الحراري.

وحدة التبريد محكمة الغلق.

بموجب هذا المستند، تعلن شركة Dometic (Zhuhai) Technology Co., Ltd. بأن نوع الجهاز الالاسكي، FJX4233M، FJX4233EEH، FJX4333EEH، FJX4333E، FJX7333IHP، FJX7433IHP، FJX7337IHP، FJX7457IHP يتوافق مع التوجيه 2014/53/EU. إن النص الكامل لإعلان المطابقة الأوروبي متاحاً على عنوان الإنترنت التالي: documents.dometic.com

FreshJet FJX4233M	
1500 وات	قدرة التبريد على أساس ISO 5151
220 فولت ... 240 فولت / 50 هرتز	جهد دخل التيار المتردد
3.1 أمبير	التيار المقدر للتبريد
الحد الأدنى 4 أمبير، الحد الأقصى 16 أمبير	المصهر المطلوب
- 2 درجة مئوية ... 52 درجة مئوية	نطاق درجة حرارة التشغيل
R410a	مادة التبريد
380 غ	كمية المبردات
0.793 طن	CO <sub>2</sub> يعادل
2088	احتمال التسبب في الاحتباس الحراري (GWP)
IPX4	فئة الحماية (وحدة السقف العلوي)



FreshJet FJX4233M	
> 70 ديسيبل (أ)	مستوى الضوضاء (أعلى إعداد للمروحة)
2.4 جيجاهرتز	التردد
dBm 19.14	الحد الأقصى لطاقة التردد اللاسلكي
≥ 5 م	الحد الأقصى لطول السيارة المقترح (مزودة بجدران معزولة)
شكل 15 بالصفحة 680	الأبعاد، الطول × العرض × الارتفاع
> 30 كجم	الوزن
	

FreshJet FJX4333E	FreshJet FJX4333EEH	FreshJet FJX4233EEH	
2200 وات	2200 وات	1700 وات	قدرة التبريد على أساس ISO 5151
-	1000 وات	800 وات	قدرة التفتحة على أساس ISO 5151
220 فولت ... 240 فولت / 50 هرتز			جهد دخل التيار المتردد
4.6 أمبير	4.6 أمبير	3.4 أمبير	التيار المقدر للتبريد
-	4.4 أمبير	3.7 أمبير	التيار المقدر للتفتحة
الحد الأدنى 5 أمبير ، الحد الأقصى 16 أمبير	الحد الأدنى 5 أمبير ، الحد الأقصى 16 أمبير	الحد الأدنى 4 أمبير ، الحد الأقصى 16 أمبير	المصهر المطلوب
- 2 درجة مئوية ... 52 درجة مئوية			نطاق درجة حرارة التشغيل
R32			مادة التبريد
360 غ	360 غ	320 غ	كمية المعيردات
0.243 طن	0.243 طن	0.216 طن	CO <sub>2</sub> يعادل
675			احتمال التسبب في الاحتباس الحراري (GWP)
IPX4			فئة الحماية (وحدة السقف العلوي)
> 70 ديسيبل (أ)			مستوى الضوضاء (أعلى إعداد للمروحة)
2.4 جيجاهرتز			التردد
dBm 19.14			الحد الأقصى لطاقة التردد اللاسلكي
≥ 7 م	≥ 7 م	≥ 6 م	الحد الأقصى لطول السيارة المقترح (مزودة بجدران معزولة)
شكل 16 بالصفحة 680			الأبعاد، الطول × العرض × الارتفاع
> 30 كجم	> 30 كجم	> 30 كجم	الوزن
			الفحص/توثيق

FreshJet FJX7457IHP	FreshJet FJX7337IHP	FreshJet FJX7433IHP	FreshJet FJX7333IHP	
3500 وات	3000 وات	2537 وات	2200 وات	قدرة التبريد على أساس ISO 5151
3000 وات	2500 وات	2285 وات	2000 وات	قدرة التدفئة على أساس ISO 5151
220 فولت ... 240 فولت / 50 هرتز ... 60 هرتز				جهد دخل التيار المتردد
> 7.5 أمبير	> 7.3 أمبير	> 6.9 أمبير	> 5.9 أمبير	التيار المقدر للتبريد
> 6.5 أمبير	> 5.9 أمبير	> 4.7 أمبير	> 3.7 أمبير	التيار المقدر للتدفئة
الحد الأدنى 8 أمبير ، الحد الأقصى 16 أمبير	الحد الأدنى 8 أمبير ، الحد الأقصى 16 أمبير	الحد الأدنى 8 أمبير ، الحد الأقصى 16 أمبير	الحد الأدنى 6 أمبير ، الحد الأقصى 16 أمبير	المصهر المطلوب
- 2 درجة مئوية ... 52 درجة مئوية				نطاق درجة حرارة التشغيل
R32				مادة التبريد
650 غ	480 غ	420 غ	400 غ	كمية المبردات
0.439 طن	0.324 طن	0.284 طن	0.270 طن	CO <sub>2</sub> يعادل
675				احتمال التسبب في الاحتباس الحراري (GWP)
IPX4				فئة الحماية (وحدة السقف العلوي)
> 70 ديسيبل (أ)				مستوى الضوضاء (أعلى إعداد للمروحة)
2.4 جيجا هرتز				التردد
19.14 dBm				الحد الأقصى لطاقة التردد اللاسلكي
< 8 م	≥ 7 م	≥ 7 م	≥ 7 م	الحد الأقصى لطول السيارة المقترح (مزودة بجدران معزولة)
شكل 18 بالصفحة 681	شكل 17 بالصفحة 681	شكل 16 بالصفحة 680		الأبعاد، الطول × العرض × الارتفاع
> 40 كجم	> 35 كجم	> 35 كجم	> 30 كجم	الوزن
UK CA CE				الفحص/توثيق



**dometic.com**

---

**YOUR LOCAL  
DEALER**

[dometic.com/dealer](https://dometic.com/dealer)

**YOUR LOCAL  
SUPPORT**

[dometic.com/contact](https://dometic.com/contact)

**YOUR LOCAL  
SALES OFFICE**

[dometic.com/sales-offices](https://dometic.com/sales-offices)

---