

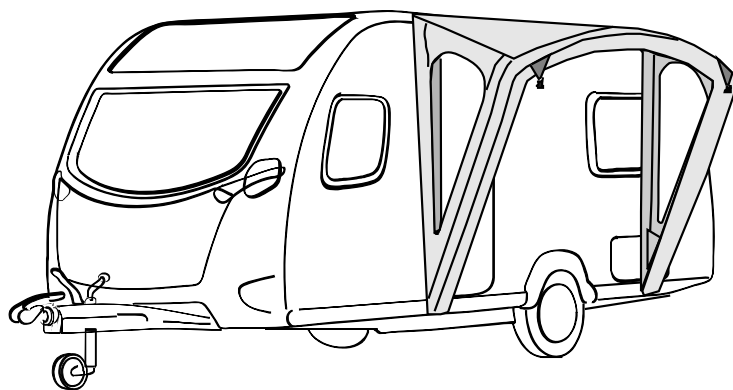

TENTS AND EQUIPMENT

PORTICO AIR TOUR



Portico Air Tour 180S

EN	Canopy Installation and Operating Manual.....	7
DE	Baldachin Montage- und Bedienungsanleitung.....	12
FR	Toit solaire Instructions de montage et de service.....	18
ES	Carpa Instrucciones de montaje y de uso.....	24
PT	Pavilhão Instruções de montagem e manual de instruções.....	30
IT	Tendalino Istruzioni di montaggio e d'uso.....	35
NL	Paviljoentent Montagehandleiding en gebruiksaanwijzing.....	40
DA	Solafskærmning Monterings- og betjeningsvejledning.....	45
SV	Baldakin Monterings- och bruksanvisning.....	50
NO	Baldakin Monterings- og bruksanvisning.....	55
FI	Katos Asennus- ja käyttöohje.....	60
PL	Daszek Instrukcja montażu i obsługi.....	65
SK	Baldachýn Návod na montáž a uvedenie do prevádzky.....	71
CS	Stříška Návod k montáži a obsluze.....	76
HU	Védőtető Szerelési és használati útmutató.....	81

Copyright

© 2024 Dometic Group. The visual appearance of the contents of this manual is protected by copyright and design law. The underlying technical design and the products contained herein may be protected by design, patent or pending patent. The trademarks mentioned in this manual belong to Dometic Sweden AB. All rights are reserved.

List of Figures

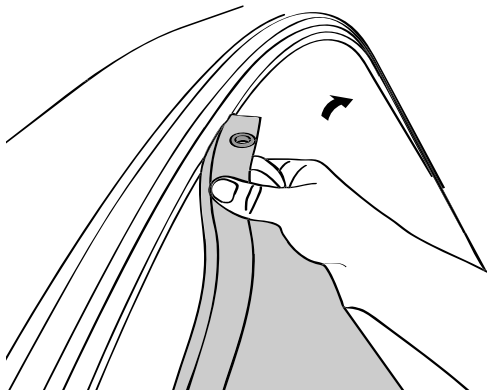
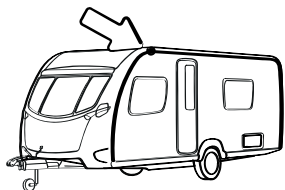
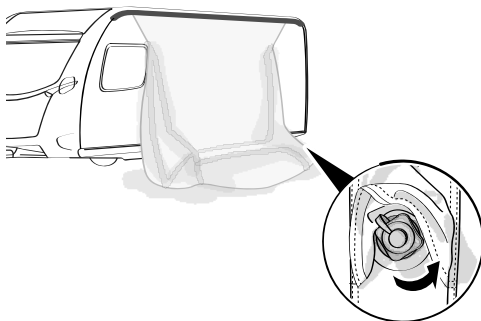
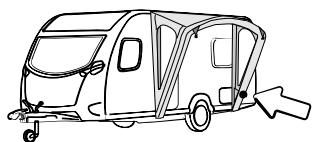
1**2**

3

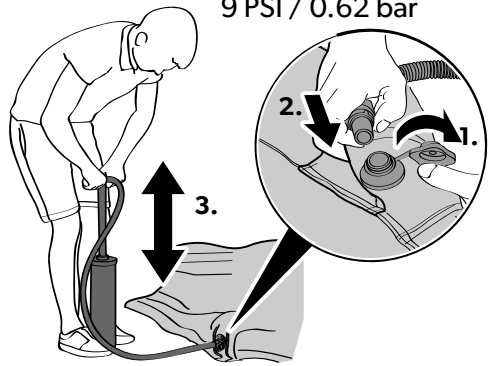

4

A

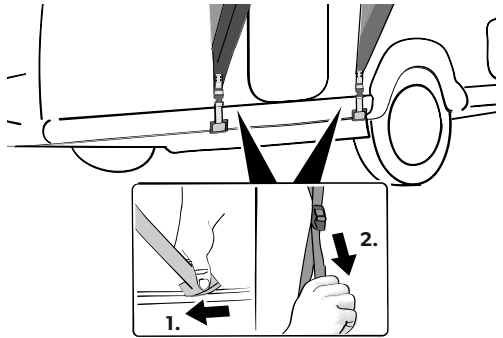
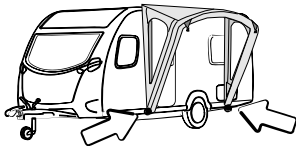

5

B

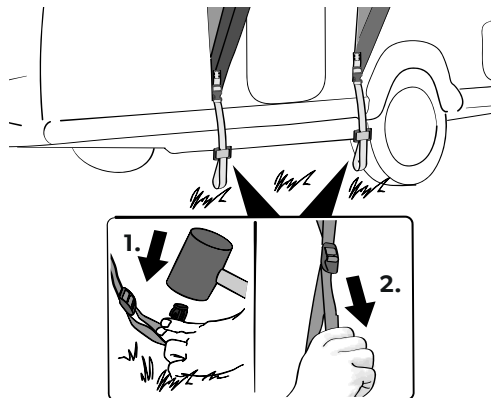

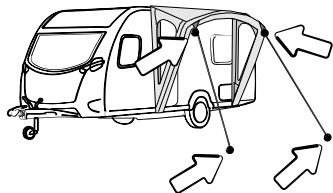

6

 9120002361

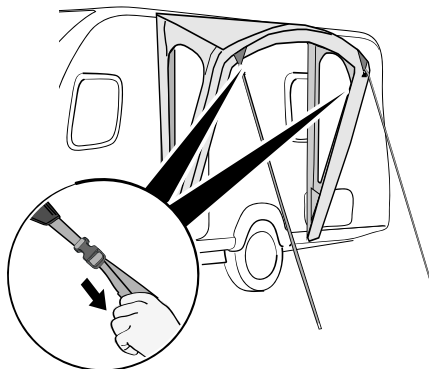
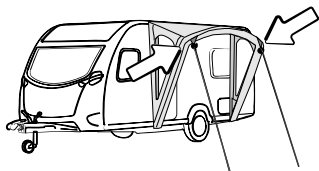

7

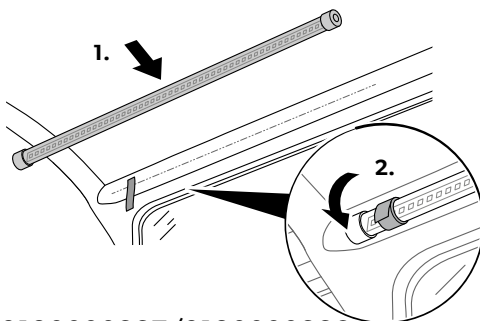
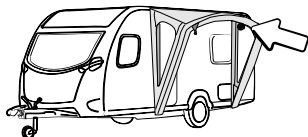

8

 9120000337/9120000338

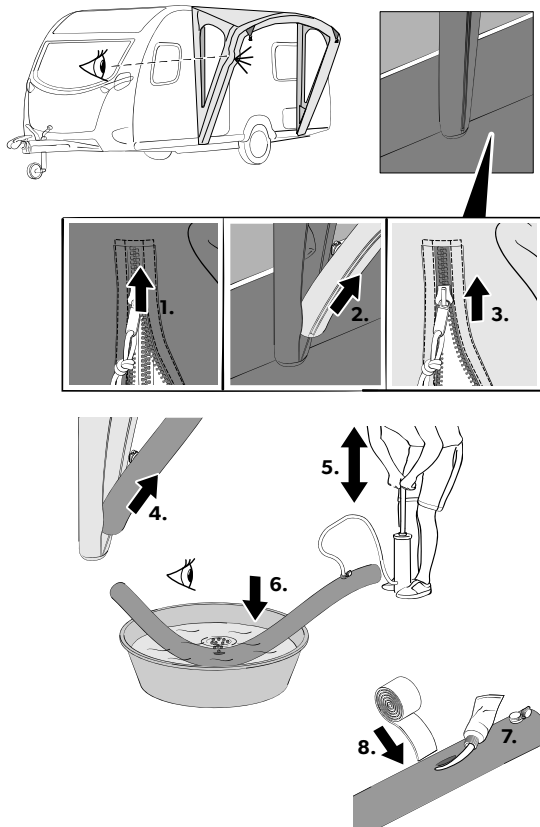
9



10

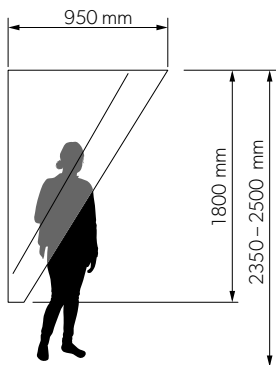

670 x 250 x 250 mm

Gross weight: 6.35 kg

Net weight: 5.24 kg

English

1	Important notes.....	7
2	Explanation of symbols.....	7
3	Safety instructions.....	7
4	Scope of delivery.....	7
5	Accessories.....	8
6	Intended use.....	8
7	Using the canopy.....	8
8	Cleaning and maintenance.....	9
9	Troubleshooting.....	10
10	Disposal.....	11
11	Warranty.....	11
12	Technical data.....	11

1 Important notes

Please read these instructions carefully and follow all instructions, guidelines, and warnings included in this product manual in order to ensure that you install, use, and maintain the product properly at all times. These instructions **MUST** stay with this product.

By using the product, you hereby confirm that you have read all instructions, guidelines, and warnings carefully and that you understand and agree to abide by the terms and conditions as set forth herein. You agree to use this product only for the intended purpose and application and in accordance with the instructions, guidelines, and warnings as set forth in this product manual as well as in accordance with all applicable laws and regulations. A failure to read and follow the instructions and warnings set forth herein may result in an injury to yourself and others, damage to your product or damage to other property in the vicinity. This product manual, including the instructions, guidelines, and warnings, and related documentation, may be subject to changes and updates. For up-to-date product information, please visit documents.domestic.com.

2 Explanation of symbols

A signal word will identify safety messages and property damage messages, and also will indicate the degree or level of hazard seriousness.



DANGER!

Indicates a hazardous situation that, if not avoided, will result in death or serious injury.



WARNING!

Indicates a hazardous situation that, if not avoided, could result in death or serious injury.



CAUTION!

Indicates a hazardous situation that, if not avoided, could result in minor or moderate injury.



NOTICE!

Indicates a situation that, if not avoided, can result in property damage.



NOTE Supplementary information for operating the product.

3 Safety instructions



DANGER! Hazard of carbon monoxide poisoning.

Never use a fuel-burning appliance such as barbecues or gas heaters inside. The burning process produces carbon monoxide which accumulates inside as there is no flue.



WARNING! Fire hazard

- > KEEP ALL FLAME AND HEAT SOURCES AWAY FROM THE FABRIC.
- > Ensure you know the fire precaution arrangements on the site.
- > Do not cook inside or use open flames.



WARNING! Beware of suffocation

Ensure ventilation openings are open all the time to avoid suffocation.



CAUTION! Risk of injury.

- > This device is not intended for use by persons (including children) with reduced physical, sensory or mental capabilities, or lack of experience and knowledge, unless they have been given supervision or instruction concerning use of the device by a person responsible for their safety.
- > Do not allow children to play around and ensure that suitable protective footwear is worn. Guy lines are a trip hazard and pegs can be sharp.
- > Cleaning and user maintenance shall not be made by children without supervision.
- > Keep passage ways clear.

4 Scope of delivery

Component	Quantity
Canopy	1
Hand pump	1
Peg set	1

Component	Quantity
Transporation bag	1
Installation and operating manual	1

5 Accessories

Available as accessories (not included in the scope of delivery):

Component	Ref. no.
Storm tie down kit mist	9120002361
Lighting system SabreLink 150 starter	9120000337 (UK) / 9120000338 (EU)

6 Intended use

This canopy is suitable for the following applications:

- light to moderate weather
- touring

This canopy is **not** suitable for the following applications:

- very strong winds or snowfall
- seasonal pitch or commercial use

This product is only suitable for the intended purpose and application in accordance with these instructions.

This manual provides information that is necessary for proper installation and/or operation of the product. Poor installation and/or improper operating or maintenance will result in unsatisfactory performance and a possible failure.

The manufacturer accepts no liability for any injury or damage to the product resulting from:

- Incorrect installation or assembly
- Incorrect maintenance or use of spare parts other than original spare parts provided by the manufacturer
- Alterations to the product without express permission from the manufacturer
- Use for purposes other than those described in this manual

Dometic reserves the right to change product appearance and product specifications.

7 Using the canopy



CAUTION! Risk of injury and material damage

Never open the zipper on the protective sleeve while an air pole is inflated. This will result in the air pole bursting.

7.1 Before first use

Before using the product for the first time, perform a test set-up to familiarize yourself with it. Check if the scope of delivery is complete.

7.2 Choosing a site

Choose a flat site that is protected from wind:

1. If necessary, use a windbreak.
2. Choose a shaded site to reduce UV degradation of the fabric.
3. Do not pitch under trees as falling branches, resin, or other debris can damage the product.
4. Clear the site of sharp stones and debris to protect the groundsheet.
5. Set up the product with the doors facing away from the wind.

7.3 Setting up the canopy



CAUTION! Risk of injury and material damage

- > Do not use any type of compressor designed to inflate car tires.
- > Only inflate the air poles under control of a pressure gauge with a pressure of 9 psi (0.62 bar).



NOTE

- The supplied pegs are heavy duty pegs. They will be suitable for most sites, but special pegs may be required for certain ground types. Ask your dealer.
- Drive the pegs at a 45° angle away into the ground.
- Peg the guy lines in line with the seam it starts from.



CAUTION! Risk of injury and material damage

- > Do not use any type of compressor designed to inflate car tires.
- > Only inflate the air poles under control of a pressure gauge with a pressure of 9 psi (0.62 bar).

Keep the following tips in mind while setting up the canopy:

- The figures provide a general overview of the set-up. The actual set-up will vary slightly based on the model of canopy.
- Get help. The set-up is easier with more people.
- Peg the guy lines so that the canopy is under tension without distorting the shape.
- Regularly check the guy lines to ensure adequate tension. If necessary, use the runners to adjust.

Set up the canopy as follows:

1. Unpack the canopy:
 - a) To protect the canopy from dirt and damage, lay down a groundsheet or footprint before unpacking.
 - b) Unpack the canopy.
 - c) Separate and identify the different components.
2. Insert the keder into the rail and pull the canopy through to the desired location.

 **Fig. 1 on page 3**

3. Inflate the canopy:
 - a) Unscrew the top cap of the inflation valve.

 **Fig. 2 on page 3**
 - b) Insert the pump and inflate the air pole with a pressure of 9 psi.

 **Fig. 3 on page 4**
 - c) Remove the pump and secure the top cap of the inflation valve.
4. Secure the canopy:
 - a) Slide the keder strap ends into the bottom rail and then tension the straps. Or peg the straps to the ground and tighten to the desired tension.

 **Fig. 4 on page 4**

 **Fig. 5 on page 4**
 - b) (Optional) For extra support, particularly in harsh weather conditions, attach and peg the storm tie down kit.

 **Fig. 6 on page 5**

 **Fig. 7 on page 5**

5. (Optional) Install the lighting system.

 **Fig. 8 on page 5**

7.4 Dismantling the canopy



NOTICE! Material damage

Do not use force when dismantling the canopy. Otherwise you might damage any material.

1. Remove any dirt on the outside.
2. Remove all pegs.
3. Remove all lines and straps.
4. Remove all pegs between the corner pegs.
5. Open the valves on each pole.
6. Wait until most of the air has been expelled.
7. Unzip the canopy.
8. Fold/roll the canopy towards the valves to expel more air.
9. Ensure that all parts are clean before packing them into the transportation bag.
10. If the canopy is wet or damp, dry fully as soon as possible.

8 Cleaning and maintenance



NOTICE! Material damage

- > Do not use sharp or hard objects or cleaning agents for cleaning.
- > Do not use alcohol based materials, chemicals, soap and detergents for cleaning.
- > Remove bird droppings and tree resin as soon as possible to avoid permanent damage to the material.

1. If necessary, clean the product with clean water and a soft brush.
2. Apply impregnation against water and UV radiation before each trip.

8.1 Storing the canopy



CAUTION! Health hazard and material damage

A wet or damp canopy will quickly develop mold. Mold can also develop if the canopy is left up for long periods of time with poor ventilation.

- > Fully set up the canopy for cleaning.
- > Choose a sunny day for cleaning to ensure the material will dry thoroughly.

1. Clean the canopy.
2. Air fully and ensure the canopy is totally dry before packing away.
3. Store in a well ventilated, dry place, away from direct sunlight.

9 Troubleshooting



NOTE

During first exposure to water there may be some moisture at the seams. Through this moisture the threads will swell and fill the holes that are created in the sewing process.

A fully equipped spare parts kit should include:

- Waterproofer
- Repair tape and repair solution
- Silicone spray for the zippers
- Spare pegs

All these spare parts can be purchased from any reputable caravan or camping dealer.

Problem	Suggested remedy
Canopy inflates with difficulties	<ul style="list-style-type: none"> > Check that the valve is fully screwed into the air pole. > Check if the inflation tube is twisted at the valve. This may be indicated by noise. Untwist the inflation tube. > Check that the hand pump is working.
Air poles are kinked	<ul style="list-style-type: none"> > Add more air (9 psi /0.62 bar).

Problem	Suggested remedy
Air leak	<ul style="list-style-type: none"> > Check that the valve is fully screwed into the air pole and the ring seal is in place. > Check that the valve cap is securely tightened. > Check for punctures, see Repairing a puncture in the air pole on page 10.
Water leak	<ul style="list-style-type: none"> > Check for leaky seams, damaged tapings, and moist areas.
	<ul style="list-style-type: none"> > If you cannot find any leaks, see Condensation on page 10. > If you find any leaks, apply seam sealant.
Rip in the fabric	<ul style="list-style-type: none"> > Use repair tape to seal the fabric.
	<ul style="list-style-type: none"> > Have repairs carried out by an authorized specialist.

9.1 Condensation

The product suffers from internal condensation if one or more of the following conditions apply:

- High air humidity
- High ground moisture
- A drop in temperature

Severe condensation can run down the inside of the roof and drip off ties, tapes and other internal fittings and can be mistaken for leaking.

- > Increase ventilation by opening doors and/or windows.
- > Ensure that the material is not permanently damp. If necessary, dry it completely to avoid mold growth.
- > Install a waterproof groundsheet.

9.2 Repairing a puncture in the air pole

If the air pole loses air, proceed as follows:

1. Unzip the outer sleeve holding the air pole.
2. If installed, close isolation valves.
3. Remove the air pole.

4. Deflate the air pole.
5. Unzip the protective sleeve to expose the inflatable tube.
6. Blow some air into the inflatable tube.
7. Submerge the tube in water.
8. Locate the puncture.
9. Use repair tape and repair solution to seal the hole.
10. Zip the inflatable tube back into the protective sleeve.
11. Zip the air pole back into the outer sleeve.

 **Fig. 9** on page 6

10 Disposal



Place the packaging material in the appropriate recycling waste bins, wherever possible. Consult a local recycling center or specialist dealer for details about how to dispose of the product in accordance with the applicable disposal regulations.

11 Warranty

The statutory warranty period applies. If the product is defective, please contact the manufacturer's branch in your country (see dometic.com/dealer) or your retailer.

For repair and warranty processing, please include the following documents when you send in the device:

- A copy of the receipt with purchasing date
- A reason for the claim or description of the fault

Note that self-repair or nonprofessional repair can have safety consequences and might void the warranty.

The warranty covers manufacturing defects, materials and parts. The warranty does not cover fading of the cover and wear and tear due to UV radiation, misuse, accidental damage, storm damage, or permanent, semi-permanent or commercial use. It does not cover any resulting damage. Please contact your dealer for claims. This does not affect your statutory rights.

12 Technical data

 **Fig. 10** on page 6

Deutsch

1	Wichtige Hinweise.....	12
2	Erklärung der Symbole.....	12
3	Sicherheitshinweise.....	12
4	Lieferumfang.....	13
5	Zubehör.....	13
6	Bestimmungsgemäßer Gebrauch.....	13
7	Baldachin verwenden.....	13
8	Reinigung und Pflege.....	15
9	Fehlersuche und Fehlerbehebung.....	15
10	Entsorgung.....	16
11	Garantie.....	17
12	Technische Daten.....	17

1 Wichtige Hinweise

Lesen und befolgen Sie bitte alle Anweisungen, Richtlinien und Warnhinweise in diesem Produkthandbuch sorgfältig, um sicherzustellen, dass Sie das Produkt ordnungsgemäß installieren und stets ordnungsgemäß betreiben und warten. Diese Anleitung MUSS bei dem Produkt verbleiben.

Durch die Verwendung des Produktes bestätigen Sie hiermit, dass Sie alle Anweisungen, Richtlinien und Warnhinweise sorgfältig gelesen haben und dass Sie die hierin dargelegten Bestimmungen verstanden haben und ihnen zustimmen. Sie erklären sich damit einverstanden, dieses Produkt nur für den angegebenen Verwendungszweck und gemäß den Anweisungen, Richtlinien und Warnhinweisen dieses Produkthandbuchs sowie gemäß allen geltenden Gesetzen und Vorschriften zu verwenden. Eine Nichtbeachtung der hierin enthaltenen Anweisungen und Warnhinweise kann zu einer Verletzung Ihrer selbst und anderer Personen, zu Schäden an Ihrem Produkt oder zu Schäden an anderem Eigentum in der Umgebung führen. Dieses Produkthandbuch, einschließlich der Anweisungen, Richtlinien und Warnhinweise, sowie die zugehörige Dokumentation können Änderungen und Aktualisierungen unterliegen. Aktuelle Produktinformationen finden Sie unter documents.dometic.com.

2 Erklärung der Symbole

Ein Signalwort kennzeichnet Sicherheits- und Sachschadensmeldungen und gibt zudem den Grad oder das Ausmaß der Gefährdung an.



GEFAHR!

Kennzeichnet eine Gefahrensituation, die zum Tod oder schwerer Verletzung führt, wenn die jeweiligen Anweisungen nicht befolgt werden.



WARNUNG!

Kennzeichnet eine Gefahrensituation, die zum Tod oder schwerer Verletzung führen könnte, wenn die jeweiligen Anweisungen nicht befolgt werden.



VORSICHT!

Kennzeichnet eine Gefahrensituation, die zu geringer oder mittelschwerer Verletzung führen könnte, wenn die jeweiligen Anweisungen nicht befolgt werden.



ACHTUNG!

Kennzeichnet eine Situation, die zu Sachschäden führen kann, wenn die jeweiligen Anweisungen nicht befolgt werden.



HINWEIS Ergänzende Informationen zur Bedienung des Produktes.

3 Sicherheitshinweise



GEFAHR! Gefahr einer Kohlenmonoxidvergiftung.

Verwenden Sie im Inneren des Zeltes niemals ein mit Brennstoff betriebenes Gerät wie Grillgeräte oder Gasheizungen. Bei der Verbrennung entsteht Kohlenmonoxid, das sich im Inneren des Zeltes ansammelt, da es keinen Abzug gibt.



WARNUNG! Brandgefahr

- > HALTEN SIE OFFENE FLAMMEN UND WÄRMEQUELLEN VOM ZELTTUCH FERN.
- > Machen Sie sich mit den Brandschutzmaßnahmen vor Ort vertraut.
- > Kochen Sie nicht im Zelt und verwenden Sie keine offenen Flammen.



WARNUNG! Erstickungsgefahr

Stellen Sie sicher, dass die Belüftungsöffnungen jederzeit geöffnet sind, um Ersticken zu verhindern.



VORSICHT! Verletzungsgefahr.

- > Dieses Produkt ist nicht für die Benutzung durch Personen (inkl. Kindern) mit eingeschränkten physischen, sensorischen oder mentalen Fähigkeiten oder fehlender Erfahrung und Kenntnis geeignet, es sei denn, diese werden durch eine für ihre Sicherheit verantwortliche Person beaufsichtigt oder wurden hinsichtlich der Benutzung des Produkts eingewiesen.
- > Erlauben Sie Kindern nicht, rund um das Zelt zu spielen, und vergewissern Sie sich, dass passende Schutzschuhe getragen werden. Abspannschnüre stellen eine Stolpergefahr dar und Heringe können spitz sein.
- > Reinigung und Benutzerwartung dürfen nicht durch unbeaufsichtigte Kinder durchgeführt werden.
- > Halten Sie Durchgänge frei.

Dieser Baldachin ist **nicht** für folgende Anwendungen geeignet:

- sehr starken Wind oder Schneefall
- einen Saisonplatz oder eine kommerzielle Nutzung

Dieses Produkt ist nur für den angegebenen Verwendungszweck und die Anwendung gemäß dieser Anleitung geeignet.

Dieses Handbuch enthält Informationen, die für die ordnungsgemäße Installation und/oder den ordnungsgemäßen Betrieb des Produkts erforderlich sind. Installationsfehler und/oder ein nicht ordnungsgemäßer Betrieb oder eine nicht ordnungsgemäße Wartung haben eine unzureichende Leistung und u. U. einen Ausfall des Geräts zur Folge.

Der Hersteller übernimmt keine Haftung für Verletzungen oder Schäden am Produkt, die durch Folgendes entstehen:

- Falsche Installation oder Montage
- Unsachgemäße Wartung oder Verwendung von anderen als den vom Hersteller gelieferten Original-Ersatzteilen
- Veränderungen am Produkt ohne ausdrückliche Genehmigung des Herstellers
- Verwendung für andere als die in der Anleitung beschriebenen Zwecke

Dometic behält sich das Recht vor, das Erscheinungsbild des Produkts und dessen technische Daten zu ändern.

4 Lieferumfang

Komponente	Anzahl
Baldachin	1
Handpumpe	1
Set Heringe	1
Tragetasche	1
Montage- und Bedienungsanleitung	1

5 Zubehör

Als Zubehör erhältlich (nicht im Lieferumfang enthalten):

Komponente	Art.-Nr.
Sturmanbindungsset, nebelfarben	9120002361
Beleuchtungssystem Sabre-Link 150, Starter	9120000337 (UK) / 9120000338 (EU)

6 Bestimmungsgemäßer Gebrauch

Dieser Baldachin ist für die folgenden Anwendungen geeignet:

- milde bis mäßige Wetterbedingungen
- Reisetouren

7 Baldachin verwenden



VORSICHT! Gefahr von Verletzungen und Sachschäden

Öffnen Sie niemals den Reißverschluss der Schutzhülle, während ein AirPole aufgepumpt ist. Dies führt dazu, dass der AirPole platzt.

7.1 Vor dem ersten Gebrauch

Stellen Sie das Zelt vor der ersten Verwendung probierhalber auf, um sich mit ihm vertraut zu machen. Prüfen Sie, ob die Lieferung vollständig ist.

7.2 Auswahl des Standorts

Wählen Sie einen ebenen Standort, der vor Wind geschützt ist:

1. Verwenden Sie gegebenenfalls einen Windschutz.

2. Wählen Sie einen schattigen Standort, um Schäden am Gewebe durch UV-Strahlung zu verringern.
3. Zelten Sie nicht unter Bäumen, da herabfallende Äste, Harz oder andere Gegenstände das Zelt beschädigen können.
4. Entfernen Sie scharfe Steine und Unrat vom Standort, um die Bodenplane zu schützen.
5. Bauen Sie das Produkt so auf, dass die Türen sich auf der vom Wind abgewandten Seite befinden.

7.3 Baldachin aufstellen



VORSICHT! Gefahr von Verletzungen und Sachschäden

- > Verwenden Sie keine Kompressoren, die zum Aufpumpen von Autoreifen bestimmt sind.
- > Pumpen Sie die AirPoles nur unter Verwendung eines Manometers mit einem Druck von 0,62 bar (9 psi) auf.



HINWEIS

- Bei den mitgelieferten Heringen handelt es sich um Schwerlast-Heringe. Sie sind zwar für die meisten Standorte geeignet, für bestimmte Bodenarten können jedoch spezielle Heringe erforderlich sein. Fragen Sie Ihren Händler.
- Schlagen Sie die Heringe in einem Winkel von 45° in den Boden ein.
- Richten Sie die Abspannschnüre an der Naht aus, von der sie ausgehen.



VORSICHT! Gefahr von Verletzungen und Sachschäden

- > Verwenden Sie keine Kompressoren, die zum Aufpumpen von Autoreifen bestimmt sind.
- > Pumpen Sie die AirPoles nur unter Verwendung eines Manometers mit einem Druck von 0,62 bar (9 psi) auf.

Beachten Sie beim Aufbau des Baldachins die folgenden Tipps:

- Die Abbildungen geben einen allgemeinen Überblick über den Aufbau. Der tatsächliche Aufbau kann je nach Baldachin-Modell leicht variieren.
- Holen Sie sich Unterstützung. Mit mehr Personen ist der Aufbau einfacher.

- Verankern Sie die Abspannleinen so, dass der Baldachin gespannt ist, sich aber nicht verformt.
- Überprüfen Sie regelmäßig die Abspannschnüre, um eine ausreichende Spannung sicherzustellen. Verwenden Sie bei Bedarf die Spanner zur Einstellung.

Stellen Sie den Baldachin wie folgt auf:

1. Packen Sie den Baldachin aus:
 - a) Um den Baldachin vor Schmutz und Beschädigungen zu schützen, legen Sie vor dem Auspacken eine Bodenplane oder Unterlage aus.
 - b) Packen Sie den Baldachin aus.
 - c) Sortieren und bestimmen Sie die verschiedenen Komponenten.
2. Setzen Sie den Keder in die Schiene ein und ziehen Sie den Baldachin an die gewünschte Stelle.

 **Abb. 1 auf Seite 3**

3. Pumpen Sie den Baldachin auf:
 - a) Schrauben Sie die obere Kappe des Aufblasventils ab.

 **Abb. 2 auf Seite 3**

- b) Setzen Sie die Pumpe ein und pumpen Sie den AirPole zunächst mit einem Druck von 9 psi auf.

 **Abb. 3 auf Seite 4**

- c) Entfernen Sie die Pumpe, und schrauben Sie die obere Kappe des Aufblasventils auf.

4. Sichern Sie den Baldachin:
 - a) Schieben Sie die Enden des Keder-Gurts in die untere Schiene und spannen Sie die Gurte. Oder verankern Sie die Gurte mit Heringen am Boden und ziehen Sie sie mit der gewünschten Spannung an.

 **Abb. 4 auf Seite 4**

 **Abb. 5 auf Seite 4**

- b) (Optional) Für zusätzliche Stabilität, insbesondere bei rauen Wetterbedingungen, befestigen und verankern Sie das Sturmanbindungsset.

 **Abb. 6 auf Seite 5**

 **Abb. 7 auf Seite 5**

5. (Optional) Installieren Sie das Beleuchtungssystem.

 **Abb. 8 auf Seite 5**

7.4 Baldachin abbauen



ACHTUNG! Materialschaden

Wenden Sie beim Abbau des Baldachins keine Gewalt an. Andernfalls könnten Sie Teile beschädigen.

1. Entfernen Sie Schmutz von der Außenseite.
2. Entfernen Sie alle Heringe.
3. Entfernen Sie alle Schnüre und Gurte.
4. Entfernen Sie alle Heringe zwischen den Heringen an den Ecken.
5. Öffnen Sie die Ventile an jedem AirPole.
6. Warten Sie, bis der Großteil der Luft entwichen ist.
7. Öffnen Sie die Reißverschlüsse des Baldachins.
8. Falten bzw. rollen Sie den Baldachin zu den Ventilen hin, um mehr Luft abzuführen.
9. Vergewissern Sie sich, dass alle Teile sauber sind, bevor Sie sie in die Transporttasche packen.
10. Wenn der Baldachin nass oder feucht ist, lassen Sie ihn so bald wie möglich vollständig trocknen.

8 Reinigung und Pflege



ACHTUNG! Materialschaden

- > Verwenden Sie zur Reinigung keine scharfen oder harten Gegenstände oder Reinigungsmittel.
- > Verwenden Sie zur Reinigung keine Materialien auf Alkoholbasis, Chemikalien, Seife und Reinigungsmittel.
- > Entfernen Sie Vogelkot und Baumharz so schnell wie möglich, um dauerhafte Schäden am Material zu vermeiden.

1. Reinigen Sie das Produkt bei Bedarf mit sauberem Wasser und einer weichen Bürste.
2. Tragen Sie vor jeder Reise eine Imprägnierung gegen Wasser und UV-Strahlung auf.

8.1 Baldachin einlagern



VORSICHT! Verletzungsgefahr und Sachschäden

Unter einem nassen oder feuchten Baldachin kann sich schnell Schimmel bilden. Schimmel entsteht auch dann, wenn der Baldachin für längere Zeit angebracht ist und schlecht belüftet wird.

- > Bauen Sie den Baldachin zur Reinigung vollständig auf.
- > Wählen Sie einen sonnigen Tag für die Reinigung, um sicherzustellen, dass das Material gründlich trocknet.

1. Reinigen Sie den Baldachin.
2. Lüften Sie den Baldachin gründlich und vergewissern Sie sich vor dem Verpacken, dass er komplett trocken ist.
3. Lagern Sie ihn an einem gut belüfteten, trockenen Ort ohne direktes Sonnenlicht.

9 Fehlersuche und Fehlerbehebung



HINWEIS

Beim ersten Kontakt mit Wasser kann sich an den Nähten etwas Feuchtigkeit bilden. Durch diese Feuchtigkeit quellen die Fäden auf und füllen die Löcher, die beim Nähen entstehen.

Ein vollständig ausgestattetes Ersatzteilset enthält:

- Imprägniermittel
- Reparaturband und Reparaturlösung
- Silikonspray für die Reißverschlüsse
- Ersatzheringe

All diese Ersatzteile können bei jedem renommierten Händler für Wohnwagen oder Campingausrüstung erworben werden.

Problem	Lösungsvorschlag
Baldachin lässt sich nur schwer aufblasen	> Überprüfen Sie, ob das Ventil vollständig in den AirPole eingeschraubt ist.

Problem	Lösungsvorschlag
	<ul style="list-style-type: none"> > Überprüfen Sie, ob der Luftschauch am Ventil verdreht ist. Ein Geräusch kann darauf hinweisen. Drehen Sie den Luftschauch in die richtige Position. > Überprüfen Sie, ob die Handpumpe funktioniert.
Die AirPoles sind geknickt	> Pumpen Sie mehr Luft ein (9 psi/0,62 bar).
Luft entweicht	<ul style="list-style-type: none"> > Überprüfen Sie, ob das Ventil vollständig in den AirPole eingeschraubt ist und die Ringdichtung richtig sitzt. > Prüfen Sie, ob die Ventilkappe fest angezogen ist. > Prüfen Sie, ob Löcher vorhanden sind, siehe Reparatur eines Lochs im AirPole auf Seite 16.
Wasserleck	> Prüfen Sie auf undichte Nähte, beschädigte Anschlüsse und feuchte Bereiche.
	> Wenn Sie keine undichten Stellen finden, siehe Kondenswasserbildung auf Seite 16.
	> Wenn Sie eine undichte Stelle finden, tragen Sie Nahtdichtungsmittel auf.
Riss im Gewebe	> Reparieren Sie das Loch mit Reparaturband.
	> Lassen Sie Reparaturen von autorisiertem Fachpersonal durchführen.

9.1 Kondenswasserbildung

In einem Zelt bildet sich Kondenswasser im Innenraum, wenn eine oder mehrere der folgenden Bedingungen zutreffen:

- Hohe Luftfeuchtigkeit
- Hohe Bodenfeuchtigkeit
- Ein Abfall der Temperatur

Bei starker Kondenswasserbildung kann dieses an der Innenseite des Daches herunterlaufen und von Schnüren, Bändern und anderen Innenelementen herunter tropfen; dies kann mit einer undichten Stelle verwechselt werden.

- > Sorgen Sie für eine bessere Belüftung durch Öffnen von Türen und/oder Fenstern.
- > Stellen Sie sicher, dass das Material nicht ständig feucht ist. Trocknen Sie es bei Bedarf vollständig, um Schimmelbildung zu vermeiden.
- > Legen Sie eine wasserdichte Bodenplane aus.

9.2 Reparatur eines Lochs im AirPole

Wenn der AirPole Luft verliert, gehen Sie wie folgt vor:

1. Öffnen Sie den Reißverschluss der Außenhülle und halten Sie den AirPole dabei fest.
2. Schließen Sie die Absperrventile, falls vorhanden.
3. Entnehmen Sie den AirPole.
4. Lassen Sie die Luft aus dem AirPole ab.
5. Öffnen Sie den Reißverschluss der Schutzhülle, um den Luftschauch freizulegen.
6. Pumpen Sie etwas Luft in den Luftschauch.
7. Tauchen Sie den Luftschauch in Wasser ein.
8. Suchen Sie das Loch.
9. Dichten Sie das Loch mit Reparaturband und Reparaturlösung ab.
10. Setzen Sie den Luftschauch wieder in die Schutzhülle ein und schließen Sie den Reißverschluss.
11. Setzen Sie den AirPole wieder in die Außenhülle ein und schließen Sie den Reißverschluss.

 **Abb. 9** auf Seite 6

10 Entsorgung



Geben Sie das Verpackungsmaterial möglichst in den entsprechenden Recycling-Müll. Wenden Sie sich an ein örtliches Recyclingzentrum oder einen Fachhändler, um zu erfahren, wie Sie das Produkt gemäß den geltenden Entsorgungsvorschriften entsorgen können.

11 Garantie

Es gilt die gesetzliche Gewährleistungsfrist. Sollte das Produkt defekt sein, wenden Sie sich bitte an die Niederlassung des Herstellers in Ihrem Land (siehe dometic.com/dealer) oder an Ihren Fachhändler.

Bitte senden Sie bei einem Reparatur- bzw. Garantieantrag folgende Unterlagen mit dem Gerät ein:

- eine Kopie der Rechnung mit Kaufdatum
- einen Reklamationsgrund oder eine Fehlerbeschreibung

Bitte beachten Sie, dass eigenständig oder nicht fachgerecht durchgeführte Reparaturen die Sicherheit gefährden und zum Erlöschen der Garantie führen können.

Die Gewährleistung deckt Herstellungsfehler, Materialien und Teile ab. Die Garantie erstreckt sich nicht auf das Ausbleichen des Bezugs und die Abnutzung durch UV-Strahlung, fehlerhafte Verwendung, versehentliche Beschädigungen, Sturmschäden oder permanente, semi-permanente oder kommerzielle Nutzung. Sie deckt keine daraus resultierenden Schäden ab. Bitte wenden Sie sich an Ihren Händler, um Ansprüche geltend zu machen. Dies beeinflusst nicht Ihre gesetzlichen Rechte.

12 Technische Daten

 **Abb. 10** auf Seite 6

Français

1	Remarques importantes.....	18
2	Signification des symboles.....	18
3	Consignes de sécurité.....	18
4	Contenu de la livraison.....	19
5	Accessoires.....	19
6	Usage conforme.....	19
7	Utilisation du toit solaire autonome.....	19
8	Nettoyage et entretien.....	21
9	Dépannage.....	21
10	Mise au rebut.....	22
11	Garantie.....	22
12	Caractéristiques techniques.....	23

1 Remarques importantes

Veuillez lire et suivre attentivement l'ensemble des instructions, directives et avertissements figurant dans ce manuel afin d'installer, d'utiliser et d'entretenir le produit correctement à tout moment. Ces instructions DOIVENT rester avec le produit.

En utilisant ce produit, vous confirmez expressément avoir lu attentivement l'ensemble des instructions, directives et avertissements et que vous comprenez et acceptez de respecter les modalités et conditions énoncées dans le présent document. Vous acceptez d'utiliser ce produit uniquement pour l'usage et l'application prévus et conformément aux instructions, directives et avertissements figurant dans le présent manuel, ainsi qu'à toutes les lois et réglementations applicables. En cas de non-respect des instructions et avertissements figurant dans ce manuel, vous risquez de vous blesser ou de blesser d'autres personnes, d'endommager votre produit ou d'endommager d'autres biens à proximité. Le présent manuel produit, y compris les instructions, directives et avertissements, ainsi que la documentation associée peuvent faire l'objet de modifications et de mises à jour. Pour obtenir des informations actualisées sur le produit, consulter le site documents.dometic.com.

2 Signification des symboles

Un mot de signalement identifie les messages relatifs à la sécurité et aux dégâts matériels en indiquant le degré ou le niveau de gravité du danger.



DANGER !

Indique une situation dangereuse qui, si elle n'est pas évitée, entraînera des blessures graves, voire mortelles.



AVERTISSEMENT !

Indique une situation dangereuse qui, si elle n'est pas évitée, est susceptible d'entraîner des blessures graves, voire mortelles.



ATTENTION !

Indique une situation dangereuse qui, si elle n'est pas évitée, est susceptible d'entraîner des blessures légères ou de gravité modérée.



AVIS !

Indique une situation dangereuse qui, si elle n'est pas évitée, peut entraîner des dommages matériels.



REMARQUE Informations complémentaires sur l'utilisation de ce produit.

3 Consignes de sécurité



DANGER ! Risque d'empoisonnement au monoxyde de carbone.

N'utilisez jamais un appareil à combustible comme un barbecue ou un chauffage au gaz à l'intérieur. Le processus de combustion produit du monoxyde de carbone qui s'accumule à l'intérieur car il n'y a pas de conduit de fumée.



AVERTISSEMENT ! Risque d'incendie

- > TENEZ CE TISSU À L'ÉCART DE TOUTE FLAMME OU SOURCE DE CHALEUR.
- > Assurez-vous de connaître les dispositions en matière de prévention des incendies sur le site.
- > Ne cuisinez pas dans la tente et n'utilisez pas de flammes nues.



AVERTISSEMENT ! Risque d'étouffement

Veillez à ce que les ouvertures de ventilation soient ouvertes en permanence pour éviter toute asphyxie.



ATTENTION ! Risque de blessure.

- > Cet appareil ne doit pas être utilisé par des personnes (y compris les enfants) souffrant de déficiences physiques, sensorielles ou mentales ou manquant d'expérience ou de connaissances, sauf si une personne garante de leur sécurité les surveille ou leur fournit toutes les instructions adéquates concernant son utilisation.
- > Ne laissez pas les enfants y jouer et assurez-vous de porter des chaussures de protection. Les cordons d'ancrage présentent un risque de trébuchement et les piquets peuvent être coupants.
- > Le nettoyage et l'entretien ne doivent pas être effectués par des enfants sans surveillance.
- > Gardez les voies de passage libres.

- Emplacement saisonnier ou usage commercial

Ce produit convient uniquement à l'usage et à l'application prévus, conformément au présent manuel d'instructions.

Ce manuel fournit les informations nécessaires à l'installation et/ou à l'utilisation correcte du produit. Une installation, une utilisation ou un entretien inappropriés entraînera des performances insatisfaisantes et une éventuelle défaillance.

Le fabricant décline toute responsabilité en cas de blessure ou de dommage résultant :

- d'une installation ou montage incorrect
- d'un entretien inadapté ou de l'utilisation de pièces de rechange autres que les pièces de rechange d'origine fournies par le fabricant
- de modifications apportées au produit sans autorisation explicite du fabricant
- d'usages différents de ceux décrits dans ce manuel

Dometic se réserve le droit de modifier l'apparence et les spécifications produit.

4 Contenu de la livraison

Composant	Quantité
Toit solaire autonome	1
Pompe manuelle	1
Jeu de piquets	1
Sac de transport	1
Instructions de montage et d'utilisation	1

5 Accessoires

Disponibles comme accessoires (non compris dans la livraison) :

Composant	N° d'article
Kit de fixation anti-tempête Mist	9120002361
Système d'éclairage Sabre-Link 150 - base	9120000337 (UK) / 9120000338 (EU)

6 Usage conforme

Ce toit solaire est adapté aux applications suivantes :

- Intempéries légères à modérées
- Excursions

Ce toit solaire n'est **pas** adapté aux applications suivantes :

- Vents très forts ou chutes de neige

7 Utilisation du toit solaire autonome



ATTENTION ! Risque de blessure et de dommage matériel

N'ouvrez jamais la fermeture éclair de la housse de protection lorsqu'un tube d'air est gonflé. Cela entraînerait l'éclatement du tube d'air.

7.1 Avant la première utilisation

Avant d'utiliser le produit pour la première fois, effectuez un test de configuration pour vous familiariser avec celui-ci. Vérifiez si l'étendue de la livraison est complète.

7.2 Choix d'un emplacement

Choisissez un emplacement plat et protégé du vent :

1. Si nécessaire, utilisez un brise-vent.
2. Choisissez un emplacement ombragé pour limiter la dégradation du tissu par les UV.
3. Ne plantez pas sous les arbres car la chute de branches, la résine, etc. peuvent endommager le produit.

4. Retirez les pierres et débris coupants éventuels de l'emplacement pour protéger le revêtement de sol.
5. Essayez d'installer le produit avec les portes bloquant le vent.

7.3 Installation du toit solaire autonome



ATTENTION ! Risque de blessure et de dommage matériel

- > N'utilisez pas de compresseurs conçus pour gonfler les pneus de voiture.
- > Gonflez les tubes d'air uniquement avec le contrôle d'un manomètre, pour une pression de 0,62 bar (9 psi).



REMARQUE

- Les piquets fournis sont résistants. Ils conviennent à la plupart des sites, mais des piquets spéciaux peuvent être nécessaires pour certains types de sol. Consultez votre revendeur.
- Enfoncez les piquets à un angle de 45° par rapport au sol.
- Fixez les cordons d'ancrage en les alignant sur la couture d'où ils partent.



ATTENTION ! Risque de blessure et de dommage matériel

- > N'utilisez pas de compresseurs conçus pour gonfler les pneus de voiture.
- > Gonflez les tubes d'air uniquement avec le contrôle d'un manomètre, pour une pression de 0,62 bar (9 psi).

Gardez les consignes suivantes à l'esprit lorsque vous installez le toit solaire autonome :

- Les illustrations donnent un aperçu général de l'installation. L'installation réelle varie légèrement en fonction du modèle de toit solaire autonome.
- Demandez de l'aide. L'installation est plus facile avec plusieurs personnes.
- Attachez les cordons d'ancrage avec des piquets, afin que le toit solaire autonome soit tendu sans se déformer.
- Vérifiez régulièrement les cordons d'ancrage pour s'assurer que la tension est adéquate. Si nécessaire, utilisez les rails de coulissement pour régler.

Installez le toit solaire autonome comme suit :

1. Déballez le toit solaire :
 - a) Pour protéger le toit solaire autonome de la saleté et de tout dégât, posez un revêtement de sol avant de le déballez.
 - b) Déballez le toit solaire autonome.
 - c) Séparez et identifiez les différents composants.
2. Insérez le dispositif de retenue dans le rail et tirez le toit solaire jusqu'à l'emplacement souhaité.

 **fig. 1 à la page 3**

3. Gonflez le toit solaire :
 - a) Fermez bien le bouchon supérieur de la valve de gonflage.
- b) Insérez la pompe et gonflez le tube d'air avec une pression de 9 psi.

 **fig. 2 à la page 3**

 **fig. 3 à la page 4**

- c) Retirez la pompe et fixez le bouchon supérieur de la valve de gonflage.
4. Fixez le toit solaire :
 - a) Faites glisser les extrémités des sangles dans le rail inférieur, puis tendez les sangles. Ou accrochez les sangles au sol et serrez à la tension désirée.

 **fig. 4 à la page 4**

 **fig. 5 à la page 4**

- b) (Facultatif) Pour un soutien supplémentaire, en particulier dans des conditions météorologiques difficiles, fixez et accrochez le kit de fixation anti-tempête.

 **fig. 6 à la page 5**

 **fig. 7 à la page 5**

5. (Facultatif) Installez le système d'éclairage.

 **fig. 8 à la page 5**

7.4 Démontez le toit solaire autonome



AVIS ! Dommages matériels

Ne forcez pas lors du démontage du toit solaire autonome. Sinon, vous risquez d'endommager le matériel.

1. Enlevez toute saleté à l'extérieur.
2. Retirez tous les piquets.
3. Retirez toutes les lignes et sangles.
4. Retirez tous les piquets entre les piquets d'angle.

5. Ouvrez les valves sur chaque tube.
6. Attendez jusqu'à ce que presque tout l'air soit sorti.
7. Ouvrez la fermeture éclair du toit solaire autonome.
8. Pliez/roulez le toit solaire autonome vers les valves pour expulser plus d'air.
9. Assurez-vous que toutes les pièces sont propres avant de les mettre dans le sac de transport.
10. Si le toit solaire autonome est mouillé ou humide, séchez-le complètement dès que possible.

8 Nettoyage et entretien



AVIS ! Dommages matériels

- > N'utilisez pas d'objets pointus ou durs ni de produits de nettoyage pour le nettoyage.
- > N'utilisez pas de matériaux à base d'alcool, de produits chimiques, de savon et de détergents pour le nettoyage.
- > Enlevez les fientes d'oiseaux et la résine des arbres dès que possible pour éviter d'endommager le matériau de façon permanente.

1. Si nécessaire, nettoyez le produit avec de l'eau propre et une brosse douce.
2. Appliquez une imprégnation contre l'eau et les rayons UV avant chaque voyage.

8.1 Stockage du toit solaire autonome



ATTENTION ! Danger pour la santé et dommages matériels

Un toit solaire humide peut rapidement développer de la moisissure. Des moisissures peuvent également se former si le toit solaire est laissé en place pendant de longues périodes avec une mauvaise ventilation.

- > Montez entièrement le toit solaire autonome pour le nettoyer.
- > Choisissez une journée ensoleillée pour le nettoyage afin que le matériel sèche complètement.

1. Nettoyez le toit solaire autonome.
2. Aérez complètement le toit solaire autonome et assurez-vous qu'il est entièrement sec avant de l'emballer.

3. Conservez dans un lieu sec et bien ventilé, à l'abri de la lumière directe du soleil.

9 Dépannage



REMARQUE

Lors de la première exposition à l'eau, il peut y avoir un peu d'humidité au niveau des coutures. Grâce à cette humidité, les fils vont gonfler et remplir les trous créés lors du processus de couture.

Un kit de pièces de rechange entièrement équipé devrait contenir :

- Produit d'imperméabilisation
- Ruban et solution de réparation
- Spray au silicone pour les fermetures éclair
- Piquets de rechange

Toutes ces pièces de rechange peuvent être achetées auprès de n'importe quel concessionnaire de caravane ou de camping réputé.

Panne	Solution proposée
Le toit solaire se gonfle avec difficulté	<ul style="list-style-type: none"> > Vérifiez que la valve est entièrement vissée dans le tube d'air. > Vérifiez si le tube de gonflage est tordu au niveau de la valve. Si c'est le cas, il se peut qu'un bruit se fasse entendre. Redressez le tube de gonflage. > Vérifiez que la pompe manuelle fonctionne.
Des tubes d'air sont tordus	<ul style="list-style-type: none"> > Ajoutez de l'air (9 psi/0,62 bar).
Fuite d'air	<ul style="list-style-type: none"> > Vérifiez que la valve est entièrement vissée dans le tube d'air et que le joint d'étanchéité est en place. > Vérifiez que le bouchon de valve est bien fermé. > Vérifiez s'il y a des perforations, voir Réparation d'une perforation dans le tube d'air à la page 22.

Panne	Solution proposée
Fuite d'eau	> Vérifiez que les jointures ne fuient pas, que les rubans ne sont pas endommagés et qu'il n'y a aucune zone humide.
	> Si vous ne trouvez pas de fuites, consultez le Condensation à la page 22.
	> Si vous trouvez des fuites, appliquez un produit d'étanchéité pour les coutures.
Déchirure dans le tissu	> Utilisez du ruban de réparation pour étanchéifier le tissu.
	> Faites effectuer les réparations par un spécialiste autorisé.

9.1 Condensation

Le produit subit de la condensation interne si une ou plusieurs des conditions suivantes s'appliquent :

- Humidité de l'air élevée
- Humidité du sol élevée
- Baisse de température

Une forte condensation peut s'écouler à l'intérieur du toit et s'égoutter des attaches, des rubans et autres accessoires internes et peut être confondue avec une fuite.

- > Augmentez la ventilation en ouvrant les portes et/ou les fenêtres.
- > Assurez-vous que le matériau n'est pas humide en permanence. Si nécessaire, séchez-le complètement pour éviter la formation de moisissures.
- > Installez un tapis de sol étanche.

9.2 Réparation d'une perforation dans le tube d'air

Si le tube d'air perd de l'air, procédez comme suit :

1. Ouvrez la fermeture à glissière du manchon extérieur tenant le tube d'air.
2. Le cas échéant, fermez les valves d'isolement.
3. Retirez le tube d'air.
4. Dégonflez le tube d'air.

5. Ouvrez la fermeture éclair du manchon de protection pour dégager le tube gonflable.
6. Soufflez de l'air dans le tube gonflable.
7. Immergez le tube dans de l'eau.
8. Trouvez la perforation.
9. Utilisez du ruban de réparation et une solution de réparation pour sceller le trou.
10. Refermez le tube gonflable dans le manchon de protection.
11. Remplacez le tube d'air dans le manchon extérieur.

 **fig. 9** à la page 6

10 Mise au rebut



Dans la mesure du possible, veuillez éliminer les emballages dans les conteneurs de déchets recyclables prévus à cet effet. Pour éliminer définitivement le produit, contacter le centre de recyclage le plus proche ou votre revendeur spécialisé afin de vous informer sur les dispositions relatives au retraitement des déchets.

11 Garantie

La période de garantie légale s'applique. Si le produit s'avérait défectueux, contactez la succursale du fabricant située dans votre pays (voir dometic.com/dealer) ou votre revendeur.

Pour toutes réparations ou autres prestations de garantie, veuillez joindre à l'appareil les documents suivants :

- une copie de la facture avec la date d'achat
- un motif de réclamation ou une description du dysfonctionnement

Notez que toute réparation effectuée par une personne non agréée peut présenter un risque de sécurité et annuler la garantie.

La garantie couvre les défauts de fabrication, les matériaux et les pièces. La garantie ne couvre pas la décoloration de la couverture et l'usure et les déchirures dues aux rayons UV, à une mauvaise utilisation, des dommages accidentels, des dommages dus aux tempêtes ou une utilisation permanente, semi-permanente ou commerciale. Elle ne couvre pas les dommages qui en résultent. Veuillez contacter votre

revendeur pour toute réclamation. Ceci n'affecte pas vos droits statutaires.

12 Caractéristiques techniques

 fig. 10 à la page 6

Español

1	Notas importantes.....	24
2	Explicación de los símbolos.....	24
3	Indicaciones de seguridad.....	24
4	Volumen de entrega.....	25
5	Accesorios.....	25
6	Uso previsto.....	25
7	Uso de la carpa.....	25
8	Limpieza y mantenimiento.....	27
9	Solución de problemas.....	27
10	Eliminación.....	28
11	Garantía.....	28
12	Datos técnicos.....	29

1 Notas importantes

Lea atentamente estas instrucciones y siga las indicaciones, directrices y advertencias incluidas en este manual para asegurarse de que instala, utiliza y mantiene correctamente el producto en todo momento. Estas instrucciones DEBEN conservarse junto con este producto.

Al utilizar el producto, usted confirma que ha leído cuidadosamente todas las instrucciones, directrices y advertencias, y que entiende y acepta cumplir los términos y condiciones aquí establecidos. Usted se compromete a utilizar este producto solo para el propósito y la aplicación previstos y de acuerdo con las instrucciones, directrices y advertencias establecidas en este manual del producto, así como de acuerdo con todas las leyes y reglamentos aplicables. La no lectura y observación de las instrucciones y advertencias aquí expuestas puede causar lesiones a usted o a terceros, daños en el producto o daños en otras propiedades cercanas. Este manual del producto, incluyendo las instrucciones, directrices y advertencias, y la documentación relacionada, pueden estar sujetos a cambios y actualizaciones. Para obtener información actualizada sobre el producto, visite documents.dometic.com.

2 Explicación de los símbolos

Una palabra de advertencia señalará los mensajes de seguridad y de daño material, y también indicará el grado o nivel de gravedad del riesgo.



¡PELIGRO!

Indica una situación peligrosa que, de no evitarse, ocasionará la muerte o lesiones graves.



¡ADVERTENCIA!

Indica una situación peligrosa que, de no evitarse, puede ocasionar la muerte o lesiones graves.



¡ATENCIÓN!

Indica una situación peligrosa que, de no evitarse, puede ocasionar lesiones moderadas o leves.



¡AVISO!

Indica una situación peligrosa que, de no evitarse, puede provocar daños materiales.



NOTA Información complementaria para el manejo del producto.

3 Indicaciones de seguridad



¡PELIGRO! Peligro de intoxicación por monóxido de carbono.

No utilice nunca en el interior aparatos que quemen combustible, como barbacoas o calentadores de gas. El proceso de combustión produce monóxido de carbono que se acumula en el interior de la carpa, ya que no hay chimenea.



¡ADVERTENCIA! Peligro de incendio

- > MANTENGA CUALQUIER FUENTE DE CALOR O LLAMA LEJOS DE LA CARPA.
- > Asegúrese de conocer las medidas de precaución contra incendios en el lugar.
- > No cocine ni encienda fuego en el interior de la carpa.



¡ADVERTENCIA! Peligro de asfixia

Asegúrese de que las aberturas de ventilación estén abiertas todo el tiempo para evitar asfixias.



¡ATENCIÓN! Peligro de lesiones.

- > Este aparato no está previsto para que lo usen personas (incluidos niños) con sus capacidades físicas, sensitivas o mentales limitadas o sin la experiencia y los conocimientos pertinentes, siempre y cuando no haya una persona responsable de la seguridad que supervise adecuadamente o explique detalladamente su uso.
- > No permita que los niños jueguen alrededor del producto y asegúrese de usar un calzado protector adecuado. Las cuerdas tensoras y las piquetas afiladas pueden resultar peligrosas.
- > Los menores no deberán limpiar ni realizar el mantenimiento de usuario sin la debida supervisión.
- > Mantenga las vías de paso libres.

4 Volumen de entrega

Componente	Cantidad
Carpa	1
Bomba manual	1
Juego de piquetas	1
Bolsa de transporte	1
Instrucciones de montaje y uso	1

5 Accesorios

Disponibles como artículos opcionales (no incluidos en el volumen de entrega):

Componente	N.º de art.
Kit de amarre antitormenta, gris	9120002361
Sistema de iluminación SabreLink 150 Starter	9120000337 (UK) / 9120000338 (EU)

6 Uso previsto

Esta carpa es adecuada para las siguientes aplicaciones:

- clima suave a moderado
- uso itinerante

Esta carpa **no** es adecuada para las siguientes aplicaciones:

- vientos muy fuertes o nevadas
- acampada estacional o uso comercial

Este producto solo es apto para el uso previsto y la aplicación de acuerdo con estas instrucciones.

Este manual proporciona la información necesaria para la correcta instalación y/o funcionamiento del producto. Una instalación deficiente y/o un uso y mantenimiento inadecuados conllevan un rendimiento insatisfactorio y posibles fallos.

El fabricante no se hace responsable de ninguna lesión o daño en el producto ocasionados por:

- Instalación o montaje incorrectos
- Un mantenimiento incorrecto o el uso de piezas de repuesto distintas de las originales proporcionadas por el fabricante
- Modificaciones realizadas en el producto sin el expreso consentimiento del fabricante

- Uso con una finalidad distinta de la descrita en las instrucciones

Dometic se reserva el derecho de cambiar la apariencia y las especificaciones del producto.

7 Uso de la carpa



¡ATENCIÓN! Riesgo de lesiones y daños materiales

No abra nunca la cremallera de la cubierta protectora mientras infle un AirPole. Esto hará que el AirPole estalle.

7.1 Antes del primer uso

Antes de utilizar el producto por primera vez, realice una instalación de prueba para familiarizarse con él. Compruebe si el volumen de entrega está completo.

7.2 Elección de un emplazamiento

Elija un lugar plano y protegido del viento:

1. Si es necesario, utilice un paravientos.
2. Elija un lugar sombreado para reducir la degradación de la tela por los rayos UV.
3. Evite acampar bajo los árboles, ya que las ramas, la resina y la suciedad pueden dañar el producto.
4. Retire las piedras afiladas y la suciedad del emplazamiento para evitar dañar la cubierta de suelo.
5. Coloque el producto con las puertas orientadas en dirección contraria al viento.

7.3 Montaje de la carpa



¡ATENCIÓN! Riesgo de lesiones y daños materiales

- > No utilice compresores diseñados para inflar neumáticos de automóviles.
- > Infle solo los AIR Pole bajo el control de un manómetro con una presión de 9 psi (0,62 bar).

**NOTA**

- Las piquetas incluidas son de alta resistencia. Serán adecuadas para la mayoría de emplazamientos, pero se pueden requerir piquetas especiales para ciertos tipos de suelo. Pregunte a su distribuidor.
- Clave las piquetas en el suelo en un ángulo de 45°.
- Coloque las cuerdas tensoras alineadas con la costura de la que parten.

**¡ATENCIÓN! Riesgo de lesiones y daños materiales**

- > No utilice compresores diseñados para inflar neumáticos de automóviles.
- > Infle solo los AIR Pole bajo el control de un manómetro con una presión de 9 psi (0,62 bar).

Tenga en cuenta los siguientes consejos cuando monte la carpa:

- Las figuras ofrecen una visión general del montaje. El montaje real variará ligeramente según el modelo de carpa.
- Consiga ayuda. El montaje es más fácil si lo realizan varias personas.
- Fije las cuerdas tensoras con las piquetas de manera que la carpa esté en tensión sin distorsionar la forma.
- Compruebe periódicamente las líneas de anclaje para asegurarse de que la tensión es adecuada. Si es necesario, utilice los carriles para ajustarla.

Monte la carpa de la siguiente manera:

1. Desembale la carpa:
 - a) Para evitar que la carpa se ensucie o se dañe, coloque una lona o una cubierta de suelo antes de desembalarla.
 - b) Desembale la carpa.
 - c) Separe e identifique los diferentes componentes.
2. Inserte la guía de riel en el rail y tire de la carpa hasta la ubicación deseada.

 **fig. 1 en la página 3**
3. Infle la carpa:
 - a) Desenrosque el tapón superior de la válvula de inflado.

 **fig. 2 en la página 3**

- b) Inserte la bomba e infle el AirPole a una presión de 9 psi.

 **fig. 3 en la página 4**

- c) Retire la bomba y ponga la tapa superior de la válvula de inflado.

4. Fije la carpa:

- a) Deslice los extremos de la correa de la guía de riel en el rail inferior y, a continuación, tense las correas. O bien, fije las correas al suelo y ajuste la tensión según lo desee.

 **fig. 4 en la página 4**

 **fig. 5 en la página 4**

- b) (Opcional) Para una sujeción adicional, sobre todo en condiciones meteorológicas adversas, fije con piquetas y sujete el kit de amarre para tormentas.

 **fig. 6 en la página 5**

 **fig. 7 en la página 5**

5. (Opcional) Instale el sistema de iluminación.

 **fig. 8 en la página 5**

7.4 Desmontaje de la carpa**¡AVISO! Peligro de daños materiales**

No utilice la fuerza para desmontar la carpa. De lo contrario, podría dañar los materiales.

1. Elimine cualquier suciedad en el exterior.
2. Retire todas las piquetas.
3. Retire las cuerdas tensoras y las correas.
4. Retire las piquetas situadas entre las piquetas de las esquinas.
5. Abra las válvulas de cada poste.
6. Espere hasta que la mayor parte del aire haya sido expulsado.
7. Abra la cremallera de la carpa.
8. Doble/enrolle la carpa hacia las válvulas para expulsar más aire.
9. Asegúrese de que todas las piezas estén limpias antes de meterlas en la bolsa de transporte.
10. Si la carpa está mojada o húmeda, séquela completamente lo antes posible.

8 Limpieza y mantenimiento



¡AVISO! Peligro de daños materiales

- > Para limpiar, no utilice objetos afilados o duros ni productos de limpieza.
- > No utilice materiales a base de alcohol, productos químicos, jabón y detergentes para la limpieza.
- > Retire los excrementos de los pájaros y la resina de los árboles lo antes posible para evitar daños permanentes en el material.

1. Si es necesario, limpie el producto con agua limpia y un cepillo suave.
2. Aplique la impregnación contra el agua y la radiación UV antes de cada viaje.

8.1 Almacenamiento de la carpa



¡ATENCIÓN! Peligro para la salud y daños materiales

Una carpa húmeda o mojada generará moho rápidamente. El moho también puede generarse si la carpa se deja montada durante largos periodos de tiempo con mala ventilación.

- > Monte completamente la carpa para limpiarla.
- > Elija un día soleado para la limpieza para asegurarse de que el material se secará completamente.

1. Limpie la carpa.
2. Ventile completamente y asegúrese de que la carpa esté completamente seca antes de guardarla.
3. Almacene el producto en un lugar seco y bien ventilado, alejado de la luz solar directa.

9 Solución de problemas



NOTA

Durante la primera exposición al agua puede haber algo de humedad en las costuras. A través de esta humedad, los hilos se hinchan y llenan los agujeros que se crean en el proceso de costura.

Un kit de repuestos completamente equipado contiene:

- Impermeabilizante
- Cinta de reparación y solución de reparación
- Spray de silicona para las cremalleras
- Piquetas de repuesto

Todas estas piezas de repuesto se pueden adquirir en cualquier distribuidor de confianza de caravanas o equipos de camping.

Fallo	Propuesta de solución
La carpa se infla con dificultad	<ul style="list-style-type: none"> > Compruebe que la válvula esté completamente enroscada en el AirPole. > Compruebe si el tubo de inflado está retorcido en la válvula. Puede guiarse por el sonido. Desenrosque el tubo de inflado. > Compruebe que la bomba manual funcione correctamente.
Los AirPoles están torcidos	<ul style="list-style-type: none"> > Añada más aire (9 psi/0,62 bar).
Fuga de aire	<ul style="list-style-type: none"> > Compruebe que la válvula esté completamente atornillada en el AirPole y que el anillo de sellado esté en su lugar. > Compruebe que el tapón de la válvula esté bien apretado. > Compruebe si hay pinchazos, vea Reparación de un pinchazo en el AirPole en la página 28.

Fallo	Propuesta de solución
Filtración de agua	<ul style="list-style-type: none"> > Compruebe si hay costuras con filtraciones, cintas dañadas y zonas húmedas. > Si no encuentra ninguna filtración, vea Condensación en la página 28. > Si encuentra alguna filtración, aplique un sellador de costuras.
Rasgadura en la tela	<ul style="list-style-type: none"> > Utilice cinta reparadora para sellar la tela. > Las reparaciones deben ser realizadas por un especialista autorizado.

9.1 Condensación

El producto genera condensación interna si se dan una o más de las siguientes condiciones:

- elevada humedad en el aire
- elevada humedad en el suelo
- descenso de la temperatura

Si la condensación es severa, el agua puede correr por el interior del techo y gotear desde las uniones, cintas y otros accesorios internos, con lo cual puede ser confundida con una filtración.

- > Aumente la ventilación abriendo puertas y/o ventanas.
- > Asegúrese de que el material no esté permanentemente húmedo. En caso necesario, séquelo completamente para evitar la aparición de moho.
- > Instale una lona de suelo impermeable.

9.2 Reparación de un pinchazo en el AirPole

Si el AirPole pierde aire, proceda de la siguiente manera:

1. Abra la cremallera de la funda exterior que sostiene el AirPole.
2. Si están instaladas, cierre las válvulas de aislamiento.
3. Retire el AirPole.
4. Desinfele el AirPole.

5. Abra la cremallera de la funda protectora para exponer el tubo inflable.
6. Bombee un poco de aire en el tubo inflable.
7. Sumerja el tubo en agua.
8. Localice el pinchazo.
9. Utilice cinta adhesiva y solución de reparación para sellar el agujero.
10. Vuelva a colocar el tubo inflable en la funda protectora.
11. Vuelva a colocar el AirPole en la funda externa.

 **fig. 9** en la página 6

10 Eliminación



Si es posible, deseche el material de embalaje en los contenedores de reciclaje adecuados. Consulte con un punto limpio o con un distribuidor especializado para obtener más información sobre cómo eliminar el producto de acuerdo con las normativas aplicables de eliminación.

11 Garantía

Se aplica el período de garantía estipulado por la ley. Si el producto es defectuoso, póngase en contacto con la sucursal del fabricante de su país (consulte dometic.com/dealer) o con su punto de venta.

Para tramitar la reparación y la garantía, incluya los siguientes documentos cuando envíe el aparato:

- Una copia de la factura con fecha de compra
- El motivo de la reclamación o una descripción de la avería

Tenga en cuenta que una reparación por medios propios o no profesionales puede tener consecuencias de seguridad y suponer la anulación de la garantía.

La garantía cubre los defectos de fabricación, materiales y piezas. La garantía no cubre el descoloramiento de la lona ni el desgaste debido a la radiación ultravioleta, el mal uso, los daños accidentales, los daños por tormentas o el uso permanente, semipermanente o comercial. No cubre ningún daño resultante. Contacte con su distribuidor para realizar las reclamaciones. Esto no afecta a sus derechos legales.

12 Datos técnicos

 fig. 10 en la página 6

Português

1	Notas importantes.....	30
2	Explicação dos símbolos.....	30
3	Indicações de segurança.....	30
4	Material fornecido.....	31
5	Acessórios.....	31
6	Utilização adequada.....	31
7	Utilizar o pavilhão.....	31
8	Limpeza e manutenção.....	33
9	Resolução de falhas.....	33
10	Eliminação.....	34
11	Garantia.....	34
12	Dados técnicos.....	34

1 Notas importantes

Leia atentamente as presentes instruções e siga todas as instruções, orientações e avisos incluídos neste manual, de modo a garantir a correta instalação, utilização e manutenção do produto. É OBRIGATÓRIO manter estas instruções junto com o produto.

Ao utilizar o produto, está a confirmar que leu atentamente todas as instruções, orientações e avisos, e que compreende e aceita cumprir os termos e condições estabelecidos no presente manual. Aceita utilizar este produto exclusivamente para o fim e a aplicação a que se destina e de acordo com as instruções, orientações e avisos estabelecidos neste manual, assim como de acordo com todas as leis e regulamentos aplicáveis. Caso não leia nem siga as instruções e os avisos aqui estabelecidos, poderá sofrer ferimentos pessoais ou causar ferimentos a terceiros e o produto ou outros materiais nas proximidades poderão ficar danificados. Este manual do produto, incluindo as instruções, orientações e avisos, bem como a documentação relacionada, podem estar sujeitos a alterações e atualizações. Para consultar as informações atualizadas do produto, visite documents.domestic.com.

2 Explicação dos símbolos

As palavras de advertência identificam mensagens de segurança e mensagens de danos à propriedade, assim como o grau ou nível de seriedade do perigo.



PERIGO!

indica uma situação perigosa que, se não for evitada, resultará em morte ou ferimentos graves.



AVISO!

Indica uma situação perigosa que, se não for evitada, pode causar a morte ou ferimentos graves.



PRECAUÇÃO!

Indica uma situação perigosa que, se não for evitada, pode causar ferimentos ligeiros ou moderados.



NOTA!

Indica uma situação que, se não for evitada, pode causar danos materiais.



OBSERVAÇÃO Informações complementares para a utilização do produto.

3 Indicações de segurança



PERIGO! Risco de envenenamento por monóxido de carbono.

Nunca utilize aparelhos de queima de combustível, como grelhadores ou aquecedores a gás no interior. O processo de queima produz monóxido de carbono que se acumula no interior, uma vez que não há chaminé.



AVISO! Perigo de incêndio

- > MANTENHA TODAS AS FONTES DE CHAMAS E CALOR AFASTADAS DO TECIDO.
- > Certifique-se de que conhece as disposições de prevenção de incêndios em vigor no local.
- > Não cozinhe nem utilize chamas abertas no interior.



AVISO! Perigo de asfixia

Certifique-se de que as aberturas de ventilação estão sempre abertas para evitar a asfixia.



PRECAUÇÃO! Perigo de ferimentos.

- > Este aparelho não foi previsto para ser utilizado por pessoas (incluindo crianças) com capacidades físicas, sensoriais ou mentais reduzidas ou com insuficiente experiência e conhecimento, exceto caso tenham recebido supervisão ou instruções acerca da utilização do aparelho por parte de uma pessoa responsável pela sua segurança.
- > Não permita que as crianças brinquem nas redondezas e certifique-se de que é utilizado calçado de proteção adequado. Existe o risco de tropeçar nos estais e as estacas podem ser afiadas.
- > A limpeza e a manutenção não podem ser efetuadas por crianças sem supervisão.
- > Mantenha os pontos de passagem desobstruídos.

- ventos muito fortes ou queda de neve
- estação alta ou utilização comercial

Este produto destina-se exclusivamente à aplicação e aos fins pretendidos com base nestas instruções.

Este manual fornece informações necessárias para proceder a uma instalação e/ou a uma operação adequadas do produto. Uma instalação e/ou uma operação ou manutenção incorretas causarão um desempenho insatisfatório e uma possível avaria.

O fabricante não aceita qualquer responsabilidade por danos ou prejuízos no produto resultantes de:

- Instalação ou montagem incorreta
- Manutenção incorreta ou utilização de peças sobressalentes não originais fornecidas pelo fabricante
- Alterações ao produto sem autorização expressa do fabricante
- Utilização para outras finalidades que não as descritas no presente manual

A Dometic reserva-se o direito de alterar o design e as especificações do produto.

4 Material fornecido

Componente	Quantidade
Pavilhão	1
Bomba manual	1
Conjunto de estacas	1
Bolsa de transporte	1
Manual de montagem e operação	1

5 Acessórios

Disponível como acessório (não incluído no material fornecido):

Componente	N.º art.
Kit de ancoragem contra intempéries cinza névoa	9120002361
Arrancador de sistema de iluminação SabreLink 150	9120000337 (UK) / 9120000338 (EU)

6 Utilização adequada

Este pavilhão é adequado para as seguintes aplicações:

- condições atmosféricas boas a moderadas
- viagens de turismo

Este pavilhão **não é** adequado para as seguintes aplicações:

7 Utilizar o pavilhão



PRECAUÇÃO! Perigo de ferimentos e de danos materiais

Nunca abra o fecho-éclair da manga protetora enquanto uma vareta de ar estiver insuflada, pois isso resultará na explosão da vareta de ar.

7.1 Antes da primeira utilização

Antes de utilizar o produto pela primeira vez, faça uma montagem de teste para se familiarizar. Verifique se o material fornecido está completo.

7.2 Escolher um local

Escolha um local plano protegido do vento:

1. Se for necessário, utilize um para-vento.
2. Escolha um local com sombra para reduzir a degradação da lona por efeito dos UV.
3. Evite montar por baixo de árvores, uma vez que a queda de ramos, resina, etc., pode danificar o produto.
4. Limpe o local retirando pedras pontiagudas e detritos para proteger o chão.

- Monte o produto com as portas viradas para o lado oposto à direção do vento.

7.3 Montar o pavilhão



PRECAUÇÃO! Perigo de ferimentos e de danos materiais

- > Não utilize nenhum tipo de compressor concebido para insuflar pneus de automóveis.
- > Insufla apenas as varetas ar sob controlo de um manómetro de pressão com uma pressão de 9 psi (0,62 bar).



OBSERVAÇÃO

- As estacas fornecidas são estacas robustas. Serão adequadas para a maioria dos locais, mas poderão ser necessárias estacas especiais para determinados tipos de solo. Contacte o seu revendedor.
- Insira as estacas no chão fazendo um ângulo de 45°.
- Fixe os estais alinhados com a bainha onde começam.



PRECAUÇÃO! Perigo de ferimentos e de danos materiais

- > Não utilize nenhum tipo de compressor concebido para insuflar pneus de automóveis.
- > Insufla apenas as varetas ar sob controlo de um manómetro de pressão com uma pressão de 9 psi (0,62 bar).

Ao montar o pavilhão, preste atenção às seguintes dicas:

- As ilustrações oferecem-lhe uma visão geral da montagem. A montagem real será ligeiramente diferente em função do respetivo modelo do pavilhão.
- Peça ajuda. É mais fácil montar o produto com mais pessoas.
- Fixe os estais de tal modo que o pavilhão fique esticado sem alterar a sua forma.
- Verifique regularmente os estais para garantir uma tensão adequada. Se necessário, utilize os esticadores para ajustar.

Monte o pavilhão da seguinte forma:

- Retire o pavilhão da embalagem.

- Para proteger o pavilhão de sujidade e danos, antes de o desembalar, cubra o pavimento com o chão de tenda ou uma lona.
- Retire o pavilhão da embalagem.
- Separe e identifique os diferentes componentes.

- Introduza o fixador na calha e puxe o pavilhão para a localização pretendida.

 **fig. 1 na página 3**

- Insufla o pavilhão:

- Desaperte a tampa superior da válvula de insuflação.

 **fig. 2 na página 3**

- Insira a bomba e insufla a vareta de ar com uma pressão de 9 psi.

 **fig. 3 na página 4**

- Retire a bomba e fixe a tampa superior da válvula de insuflação.

- Fixe o pavilhão:

- Faça deslizar as extremidades das fitas do fixador para a calha inferior e, em seguida, aplique tensão às fitas. Ou fixe as fitas ao chão e aperte com a tensão desejada.

 **fig. 4 na página 4**

 **fig. 5 na página 4**

- (Opcional) Para um suporte adicional, especialmente em condições climáticas adversas, aplique e fixe o kit de ancoragem contra intempéries.

 **fig. 6 na página 5**

 **fig. 7 na página 5**

- (Opcional) Instale o sistema de iluminação.

 **fig. 8 na página 5**

7.4 Desmontar o pavilhão



NOTA! Danos materiais

Não faça força ao desmontar o pavilhão. Caso contrário, pode danificar algum material.

- Elimine a sujidade do exterior.
- Retire todas as estacas.
- Retire todas as linhas e cintas.
- Retire todas as estacas posicionadas entre as estacas de canto.

5. Abra as válvulas de cada vareta.
6. Aguarde até a maior parte do ar ter sido eliminado.
7. Abra o fecho éclair do pavilhão.
8. Dobre/enrole o pavilhão na direção das válvulas para expelir mais ar.
9. Assegure-se de que todas as peças estão limpas antes de as colocar na bolsa de transporte.
10. Se o pavilhão estiver molhado ou húmido, seque-o completamente assim que for possível.

8 Limpeza e manutenção



NOTA! Danos materiais

- > Não utilize objetos afiados ou duros, nem produtos de limpeza.
- > Não utilize materiais à base de álcool, químicos, sabão e detergentes de limpeza.
- > Elimine excrementos de pássaros e resina de árvores o mais rapidamente possível para evitar danos permanentes no material.

1. Se for necessário, limpe o produto com água limpa e uma escova suave.
2. Antes de cada viagem, impregne o produto contra água e radiação UV.

8.1 Armazenar o pavilhão



PRECAUÇÃO! Perigo para a saúde e danos materiais

Um pavilhão molhado ou húmido irá contribuir para o rápido crescimento de bolor. O crescimento de bolor também pode ocorrer se o pavilhão for deixado levantado por longos períodos sem ventilação.

- > Monte completamente o pavilhão para limpar.
- > Escolha um dia ensolarado para limpar, de modo a garantir que o material secará completamente.

1. Limpe o pavilhão.
2. Areje completamente e assegure-se de que o pavilhão está totalmente seco antes de o guardar.
3. Guarde num local bem ventilado e seco, afastado da luz solar direta.

9 Resolução de falhas



OBSERVAÇÃO

Durante a primeira exposição à água, poderá verificar-se a existência de alguma humidade nas costuras. Esta humidade faz inchar os fios e preencher os orifícios criados durante o processo de costura.

Um kit de peças sobressalentes completamente equipado deve incluir:

- Impermeabilizante
- Fita de reparação e solução de reparação
- Spray de silicone para os fechos-éclair
- Estacas sobressalentes

Todas estas peças sobressalentes podem ser adquiridas a qualquer concessionário de caravanas ou material de campismo de boa reputação.

Falha	Sugestão de solução
Dificuldades em insuflar o pavilhão	<ul style="list-style-type: none"> > Verifique se a válvula está completamente aparafusada na vareta de ar. > Verifique se o tubo de insuflação está torcido na válvula. Isto pode ser indicado por um ruído. Destorça o tubo de insuflação. > Verifique se a bomba manual está a funcionar.
Varetas de ar dobradas	<ul style="list-style-type: none"> > Acrescente mais ar (9 psi/0,62 bar).
Fuga de ar	<ul style="list-style-type: none"> > Verifique se a válvula está completamente aparafusada na vareta de ar e se o anel de vedação está na posição correta. > Verifique se a tampa da válvula está bem apertada. > Verifique se existem furos, ver Reparar um furo na vareta de ar na página 34.

Falha	Sugestão de solução
Fuga de água	> Verifique se existem costuras com fugas, fitas danificadas e áreas húmidas.
	> Se não conseguir detetar fugas, ver <i>Condensação</i> na página 34.
	> Se detetar fugas, aplique uma massa de vedação de costuras.
Rasgo na lona	> Utilize a fita de reparação para vedar a lona.
	> As reparações devem ser realizadas por um técnico qualificado autorizado.

9.1 Condensação

Pode ocorrer condensação no interior do produto se se verificar uma ou várias das condições seguintes:

- Elevada humidade do ar
- Elevada humidade do solo
- Uma queda da temperatura

A condensação acentuada pode escorrer pelo interior do teto e pingar de cordas, fitas e outros acessórios internos, podendo ser confundida com infiltrações.

- > Aumente a ventilação abrindo as portas e/ou as janelas.
- > Assegure-se de que o material não está permanentemente húmido. Se necessário, seque completamente para evitar o crescimento de bolor.
- > Instale um chão de tenda impermeável.

9.2 Reparar um furo na vareta de ar

Se a vareta de ar perder ar, proceda da seguinte forma:

1. Abra o fecho-éclair da manga exterior que suporta a vareta de ar.
2. Feche as válvulas de isolamento, se estiverem instaladas.
3. Retire a vareta de ar.
4. Elimine o ar da vareta de ar.
5. Abra o fecho-éclair da manga protetora para expor o tubo insuflável.
6. Encha o tubo insuflável com um pouco de ar.

7. Submerja o tubo em água.
8. Localize o furo.
9. Utilize a fita de reparação e a solução de reparação para vedar o orifício.
10. Feche novamente o fecho-éclair do tubo insuflável na manga protetora.
11. Feche novamente o fecho-éclair da vareta de ar na manga exterior.

 **fig. 9** na página 6

10 Eliminação



Sempre que possível, coloque o material de embalagem no respetivo contentor de reciclagem. Informe-se junto do centro de reciclagem ou revendedor mais próximo sobre como eliminar este produto de acordo com as disposições de eliminação aplicáveis.

11 Garantia

Aplica-se o prazo de garantia legal. Se o produto apresentar defeitos, contacte a filial do fabricante no seu país (consulte dometic.com/dealer) ou o seu revendedor.

Para fins de reparação ou de garantia, terá de enviar também os seguintes documentos:

- Uma cópia da fatura com a data de aquisição
- Um motivo de reclamação ou uma descrição da falha

Tenha em atenção que as reparações feitas por si ou por não profissionais podem ter consequências sobre a segurança e anular a garantia.

A garantia cobre defeitos de fabrico, materiais e peças. A garantia não cobre a descoloração do revestimento nem a deterioração causada por radiação UV, uso indevido, danos acidentais, danos causados por tempestade, nem danos devidos à utilização permanente, semipermanente ou comercial. A presente garantia não cobre danos subsequentes. Em caso de reclamação, contacte o seu revendedor. Estas disposições não afetam os seus direitos legais.

12 Dados técnicos

 **fig. 10** na página 6

Italiano

1	Note importanti.....	35
2	Spiegazione dei simboli.....	35
3	Istruzioni per la sicurezza.....	35
4	Dotazione.....	36
5	Accessori.....	36
6	Destinazione d'uso.....	36
7	Utilizzo del tendalino.....	36
8	Pulizia e manutenzione.....	38
9	Risoluzione dei problemi.....	38
10	Smaltimento.....	39
11	Garanzia.....	39
12	Specifiche tecniche.....	39

1 Note importanti

Si prega di leggere attentamente e di seguire tutte le istruzioni, le linee guida e le avvertenze incluse in questo manuale del prodotto, al fine di garantire che il prodotto venga sempre installato, utilizzato e mantenuto nel modo corretto. Queste istruzioni DEVONO essere conservate insieme al prodotto.

Utilizzando il prodotto, l'utente conferma di aver letto attentamente tutte le istruzioni, le linee guida e le avvertenze e di aver compreso e accettato di rispettare i termini e le condizioni qui espressamente indicati. L'utente accetta di utilizzare questo prodotto solo per lo scopo e l'applicazione previsti e in conformità alle istruzioni, le linee guida e le avvertenze indicate nel presente manuale del prodotto, nonché in conformità alle leggi e i regolamenti applicabili. La mancata lettura e osservanza delle istruzioni e delle avvertenze qui espressamente indicate può causare lesioni personali e a terzi, danni al prodotto o ad altre proprietà nelle vicinanze. Il presente manuale del prodotto, comprese le istruzioni, le linee guida e le avvertenze e la relativa documentazione possono essere soggetti a modifiche e aggiornamenti. Per informazioni aggiornate sul prodotto, visitare documents.dometic.com.

2 Spiegazione dei simboli

Il termine presente nella segnalazione identifica i messaggi di sicurezza e quelli relativi al danneggiamento della proprietà, oltre a indicare il grado o livello di gravità del rischio.



PERICOLO!

indica una situazione di pericolo che, se non evitata, provoca lesioni gravi o mortali.



AVVERTENZA!

indica una situazione di pericolo che, se non evitata, potrebbe provocare lesioni gravi o mortali.



ATTENZIONE!

indica una situazione di pericolo che, se non evitata, potrebbe provocare lesioni di entità lieve o moderata.



AVVISO!

Indica una situazione di pericolo che, se non evitata, può provocare danni alle cose.



NOTA Informazioni supplementari relative all'esercizio del prodotto.

3 Istruzioni per la sicurezza



PERICOLO! Pericolo di avvelenamento da monossido di carbonio.

Non utilizzare mai apparecchi a combustibile come barbecue o riscaldatori a gas all'interno della veranda. Il processo di combustione produce monossido di carbonio che si accumula all'interno a causa dell'assenza di una canna fumaria.



AVVERTENZA! Pericolo di incendio

- > TENERE TUTTE LE FIAMME E LE FONTI DI CALORE LONTANO DAI TESSUTI.
- > Assicurarsi di essere a conoscenza delle misure antincendio valide sul posto.
- > Non cucinare all'interno e non utilizzare fiamme libere.



AVVERTENZA! Pericolo di asfissia

Assicurarsi che le aperture di ventilazione siano sempre aperte per evitare il soffocamento.



ATTENZIONE! Pericolo di lesioni.

- > Questo apparecchio non è adatto per essere impiegato da persone (bambini inclusi) con ridotte capacità fisiche, sensoriali o psichiche o prive di esperienza e di conoscenze specifiche, a meno che non siano sorvegliate da una persona competente o non siano state adeguatamente istruite sull'impiego dell'apparecchio da parte di una persona addetta alla sicurezza.
- > Non permettere ai bambini di giocare intorno alla veranda e assicurarsi che indossino calzature di protezione adatte. I tiranti sono un pericolo di inciampo e i picchetti possono essere appuntiti.
- > La pulizia e la manutenzione non devono essere eseguite da bambini senza la presenza di un adulto.
- > Mantenere libere le vie di passaggio.

4 Dotazione

Componente	Quantità
Tendalino	1
Pompa manuale	1
Set picchetti	1
Custodia di trasporto	1
Istruzioni di montaggio e d'uso	1

5 Accessori

Disponibili come accessori (non in dotazione):

Componente	N. art.
Kit di ancoraggio antivento grigio opaco	9120002361
Sistema di illuminazione SabreLink 150, starter kit	9120000337 (UK) / 9120000338 (EU)

6 Destinazione d'uso

Questo tendalino è adatto per:

- tempo da buono a moderato
- viaggi itineranti

Questo tendalino **non** è adatto per:

- venti molto forti o nevicate
- uso stagionale o commerciale

Questo prodotto è adatto solo per l'uso e l'applicazione previsti in conformità alle presenti istruzioni.

Il presente manuale fornisce le informazioni necessarie per la corretta installazione e/o il funzionamento del prodotto. Un'installazione errata e/o un utilizzo o una manutenzione impropri comporteranno prestazioni insoddisfacenti e un possibile guasto.

Il produttore non si assume alcuna responsabilità per eventuali lesioni o danni al prodotto che derivino da:

- installazione o assemblaggio non corretti
- manutenzione non corretta o uso di ricambi diversi da quelli originali forniti dal produttore
- modifiche al prodotto senza esplicita autorizzazione del produttore
- impiego per scopi diversi da quelli descritti nel presente manuale.

Dometic si riserva il diritto di modificare l'aspetto e le specifiche del prodotto.

7 Utilizzo del tendalino



ATTENZIONE! Pericolo di lesioni e danni materiali

Non aprire mai la cerniera della guaina di protezione mentre un AirPole è gonfiato. Questo provocherà lo scoppio dell'AirPole.

7.1 Prima del primo utilizzo

Prima di utilizzare il prodotto per la prima volta, effettuare un'installazione di prova per conoscerlo meglio. Controllare se la fornitura è completa.

7.2 Scelta del luogo

Scegliere un luogo pianeggiante e protetto dal vento:

1. Se necessario, usare un frangivento.
2. Scegliere un luogo ombreggiato per prevenire il deterioramento del tessuto causato dai raggi UV.
3. Non montare la veranda sotto gli alberi poiché potrebbe subire danni in seguito alla caduta di rami, resina e altri detriti.
4. Ripulire il luogo da pietre taglienti e detriti per proteggere il telone da eventuali danni.
5. Montare la tenda con le porte che si affacciano in una direzione diversa da quella del vento.

7.3 Allestimento del tendalino



ATTENZIONE! Pericolo di lesioni e danni materiali

- > Non utilizzare compressori progettati per gonfiare le gomme dell'auto.
- > Gonfiare gli AirPole, esclusivamente controllando mediante manometro, a una pressione di 9 psi (0,62 bar).

**NOTA**

- Il prodotto viene fornito con picchetti per carichi pesanti. Essi sono adatti per la maggior parte dei siti, tuttavia, alcuni tipi di terreno potrebbero richiedere l'uso di picchetti speciali. Chiedere al proprio rivenditore di fiducia.
- Conficcare i picchetti nel terreno a un angolo di 45°.
- Ancorare i tiranti allineandoli con la cucitura dalla quale partono.

**ATTENZIONE! Pericolo di lesioni e danni materiali**

- > Non utilizzare compressori progettati per gonfiare le gomme dell'auto.
- > Gonfiare gli AirPole, esclusivamente controllando mediante manometro, a una pressione di 9 psi (0,62 bar).

Tenere a mente i seguenti suggerimenti durante l'installazione del tendalino:

- Le figure forniscono una panoramica generale dell'installazione. L'installazione effettiva varia leggermente in base al modello di tendalino.
- Chiedere aiuto. L'installazione risulta più facile con più persone.
- Ancorare i tiranti in modo tale che il tendalino sia sotto tensione, senza distorcerne la forma.
- Controllare regolarmente i tiranti per assicurarsi che siano tesi adeguatamente. Se necessario, utilizzare le guide per regolarli.

Montare il tendalino come segue:

1. Disimballare il tendalino:
 - a) Per proteggere il tendalino da sporcizia e danni, stendere un telone o una base a terra prima di disimballarlo.
 - b) Disimballare il tendalino.
 - c) Separare e identificare i diversi componenti.
2. Inserire la guida nel binario e tirare il tendalino fino a raggiungere la posizione desiderata.

 **fig. 1 alla pagina 3**

3. Gonfiare il tendalino:
 - a) Svitare il tappo superiore della valvola di gonfiaggio.
 - b) Inserire la pompa e gonfiare l'AirPole a una pressione di 9 psi.

 **fig. 2 alla pagina 3** **fig. 3 alla pagina 4**

- c) Rimuovere la pompa e chiudere il tappo superiore della valvola di gonfiaggio.
4. Fissare il tendalino:
 - a) Far scorrere le estremità della cinghia della guida nel binario inferiore, quindi tendere le cinghie. Oppure ancorare al suolo le cinghie e serrarle alla tensione desiderata.

 **fig. 4 alla pagina 4** **fig. 5 alla pagina 4**

- b) (Opzionale) Per un supporto aggiuntivo, in particolare in condizioni atmosferiche avverse, fissare e picchettare il kit di ancoraggio antivento.
5. (Opzionale) Installare il sistema di illuminazione.

 **fig. 6 alla pagina 5** **fig. 7 alla pagina 5** **fig. 8 alla pagina 5****7.4 Smontaggio del tendalino****AVVISO! Danni materiali**

Smontare il tendalino senza usare troppa forza. Altrimenti si potrebbero danneggiare i materiali.

1. Rimuovere lo sporco all'esterno.
2. Rimuovere tutti i picchetti.
3. Rimuovere tutti i tiranti e le cinghie.
4. Rimuovere tutti i picchetti inseriti fra i picchetti angolari.
5. Aprire le valvole su ogni palo.
6. Attendere fino a quando la maggior parte dell'aria è stata espulsa.
7. Aprire la cerniera del tendalino.
8. Piegare/arrotolare il tendalino verso le valvole per espellere più aria.
9. Assicurarsi che tutte le parti siano pulite prima di imballarle nella custodia di trasporto.
10. Se il tendalino è bagnato o umido, asciugarlo completamente il prima possibile.

8 Pulizia e manutenzione



AVVISO! Danni materiali

- > Non utilizzare oggetti appuntiti o duri o detersivi per la pulizia.
- > Non utilizzare per la pulizia materiali a base di alcol, prodotti chimici, sapone e detersivi.
- > Rimuovere gli escrementi di uccelli e la resina degli alberi il più presto possibile per evitare danni permanenti al materiale.

1. Se necessario, pulire il prodotto con acqua pulita e una spazzola morbida.
2. Eseguire un trattamento impregnante contro l'acqua e i raggi UV prima di ogni viaggio.

8.1 Conservazione del tendalino



ATTENZIONE! Pericolo per la salute e di danni materiali

Se il tendalino è umido o bagnato si formerà della muffa molto rapidamente. La muffa può formarsi anche quando il tendalino viene lasciato per lunghi periodi in un luogo scarsamente ventilato.

- > Installare completamente il tendalino per la pulizia.
- > Scegliere una giornata soleggiata per eseguire la pulizia in modo da garantire che il materiale si asciughi completamente.

1. Pulire il tendalino.
2. Arieggiare completamente e assicurarsi che il tendalino sia completamente asciutto prima di riporlo.
3. Conservare in un luogo ben ventilato e asciutto, lontano dalla luce diretta del sole.

9 Risoluzione dei problemi



NOTA

Durante la prima esposizione all'acqua può essere presente un po' di umidità sulle cuciture. A causa dell'umidità i fili si gonfiano e riempiono i fori che si creano durante il processo di cucitura.

Un kit di ricambi completo deve includere:

- impermeabilizzante
- nastro di riparazione e soluzione di riparazione
- spray al silicone per cerniere
- picchetti di ricambio

Tutte queste parti di ricambio possono essere acquistate presso qualsiasi distributore di articoli per caravan o per campeggio.

Guasto	Rimedio
Il tendalino si gonfia con difficoltà	<ul style="list-style-type: none"> > Controllare che la valvola sia completamente avvitata nell'AirPole. > Controllare se il tubo di gonfiaggio è attaccato in corrispondenza della valvola. In tal caso si dovrebbero sentire dei rumori. Districare il tubo di gonfiaggio. > Controllare che la pompa manuale sia in funzione.
Gli AirPole sono piegati	<ul style="list-style-type: none"> > Aggiungere più aria (9 psi/0,62 bar).
Perdita d'aria	<ul style="list-style-type: none"> > Controllare che la valvola sia completamente avvitata nell'AirPole e che la guarnizione ad anello sia in posizione. > Controllare che il tappo della valvola sia ben serrato. > Controllare che non vi siano forature, vedere Riparazione di una foratura nell'AirPole alla pagina 39.

Guasto	Rimedio
Perdita d'acqua	> Controllare che non vi siano cuciture che perdono, nastri danneggiati e zone umide.
	> Se non si riscontrano perdite, consultare il Condensa alla pagina 39.
	> Se si riscontrano perdite, applicare il sigillante per cuciture.
Strappo nel tessuto	> Riparare la perforazione utilizzando nastro adesivo.
	> Far eseguire le riparazioni da uno specialista autorizzato.

9.1 Condensa

Il prodotto risente della formazione di condensa interna in presenza di una o più delle seguenti condizioni:

- elevata umidità dell'aria
- elevata umidità del terreno
- un calo di temperatura.

Una forte condensa può colare dall'interno del tetto e gocciolare da fascette, nastri e altri raccordi interni ed essere scambiata per una perdita.

- > Aumentare la ventilazione aprendo porte e/o finestre.
- > Assicurarsi che il materiale non sia sempre umido. Se necessario, asciugare completamente per evitare la formazione di muffa.
- > Installare un telo da terra impermeabile.

9.2 Riparazione di una foratura nell'AirPole

Se l'AirPole perde aria, procedere nel seguente modo:

1. Aprire la cerniera della guaina esterna che sostiene l'AirPole.
2. Se installate, chiudere le valvole di isolamento.
3. Rimuovere l'AirPole.
4. Sgonfiare l'AirPole.
5. Aprire la cerniera del manicotto di protezione per esporre il tubo gonfiabile.

6. Soffiare un po' d'aria nel tubo gonfiabile.
7. Immergere il tubo in acqua.
8. Localizzare la foratura.
9. Usare il nastro adesivo e la soluzione di riparazione per sigillare il foro.
10. Chiudere la cerniera della guaina di protezione in cui è inserito il tubo gonfiabile.
11. Chiudere la cerniera della guaina esterna in cui è inserito l'AirPole.

 **fig. 9** alla pagina 6

10 Smaltimento



Raccogliere il materiale di imballaggio possibilmente negli appositi contenitori di riciclaggio. Consultare il centro locale di riciclaggio o il rivenditore specializzato per informazioni su come smaltire il prodotto secondo le norme sullo smaltimento applicabili.

11 Garanzia

Vale il termine di garanzia previsto dalla legge. Se il prodotto è difettoso, contattare la filiale del produttore nel proprio Paese (vedere dometic.com/dealer) o il rivenditore di riferimento.

Per attivare la garanzia e predisporre eventuali interventi di riparazione, è necessario inviare la seguente documentazione insieme al prodotto:

- una copia della ricevuta con la data di acquisto,
- il motivo della richiesta o la descrizione del guasto.

Tenere presente che le riparazioni eseguite in autonomia o da personale non professionista possono avere conseguenze sulla sicurezza e invalidare la garanzia.

La garanzia copre difetti di fabbricazione, materiali e componenti. La garanzia non copre lo scolorimento della copertura e l'usura dovuta ai raggi UV, l'uso improprio, i danni accidentali, i danni da tempesta o l'uso permanente, semipermanente o commerciale. Non copre i danni risultanti. Si prega di contattare il proprio rivenditore per eventuali reclami. Questo non influisce sui diritti statutari dell'utente.

12 Specifiche tecniche

 **fig. 10** alla pagina 6

Nederlands

1	Belangrijke opmerkingen.....	40
2	Verklaring van de symbolen.....	40
3	Veiligheidsaanwijzingen.....	40
4	Omvang van de levering.....	41
5	Accessoires.....	41
6	Beoogd gebruik.....	41
7	Paviljoentent gebruiken.....	41
8	Reiniging en onderhoud.....	43
9	Problemen oplossen.....	43
10	Verwijdering.....	44
11	Garantie.....	44
12	Technische gegevens.....	44

1 Belangrijke opmerkingen

Lees deze gebruiksaanwijzing zorgvuldig door en volg alle instructies, richtlijnen en waarschuwingen in deze handleiding op om ervoor te zorgen dat u het product te allen tijde op de juiste manier installeert, gebruikt en onderhoudt. Deze gebruiksaanwijzing MOET bij dit product worden bewaard.

Door het product te gebruiken, bevestigt u hierbij dat u alle instructies, richtlijnen en waarschuwingen zorgvuldig hebt gelezen en dat u de voorwaarden zoals hierin beschreven begrijpt en accepteert. U gaat ermee akkoord dit product alleen te gebruiken voor het beoogde doel en de beoogde toepassing en in overeenstemming met de instructies, richtlijnen en waarschuwingen zoals beschreven in deze gebruiksaanwijzing en in overeenstemming met de geldende wet- en regelgeving. Het niet lezen en opvolgen van de hierin beschreven instructies en waarschuwingen kan leiden tot letsel voor uzelf en anderen, schade aan uw product of schade aan andere eigendommen in de omgeving. Deze gebruiksaanwijzing, met inbegrip van de instructies, richtlijnen en waarschuwingen, en de bijbehorende documentatie kan onderhevig zijn aan wijzigingen en updates. Voor de recentste productinformatie, bezoek documents.dometic.com.

2 Verklaring van de symbolen

Een signaalwoord geeft informatie over veiligheid en eigendomschade en geeft de mate of ernst van het gevaar aan.



GEVAAR!

Duidt op een gevaarlijke situatie die, indien deze niet wordt voorkomen, ernstig letsel of de dood tot gevolg heeft.



WAARSCHUWING!

Duidt op een gevaarlijke situatie die, indien deze niet wordt voorkomen, ernstig letsel of de dood tot gevolg kan hebben.



VOORZICHTIG!

Duidt op een gevaarlijke situatie die, indien deze niet wordt voorkomen, licht of matig letsel tot gevolg kan hebben.



LET OP!

Duidt op een situatie die, indien deze niet wordt voorkomen, kan leiden tot materiële schade.



INSTRUCTIE Aanvullende informatie voor het gebruik van het product.

3 Veiligheidsaanwijzingen



GEVAAR! Gevaar voor koolmonoxidevergiftiging.

Gebruik nooit apparatuur op brandstof binnen, bijvoorbeeld barbecues of gasbranders. Door het verbrandingsproces komt koolmonoxide vrij die zich binnen ophoopt omdat er geen rookkanaal is.



WAARSCHUWING! Brandgevaar

- > HOUD ALLE VLAMMEN EN HITTEBRONNEN UIT DE BUURT VAN HET DOEK.
- > Zorg ervoor dat u bekend bent met de brandpreventiemaatregelen ter plaatse.
- > Kook niet binnen en gebruik hier ook geen open vuur.



WAARSCHUWING! Gevaar voor verstikking

Zorg ervoor dat alle ventilatieopeningen te allen tijde open zijn om verstikking te voorkomen.



VOORZICHTIG! Gevaar voor letsel.

- > Dit toestel mag niet worden gebruikt door personen (inclusief kinderen) met een lichamelijke, zintuiglijke of geestelijke beperking of gebrek aan ervaring of kennis, tenzij zij onder toezicht staan of zijn geïnstrueerd in het gebruik van het toestel door een volwassene die verantwoordelijk is voor hun veiligheid.
- > Laat kinderen niet in de nabijheid spelen en zorg ervoor dat er geschikt en beschermend schoeisel wordt gedragen. Scheerlijnen vormen struikelgevaar en haringen kunnen scherp zijn.
- > Reiniging en gebruikersonderhoud mogen niet door kinderen zonder toezicht worden uitgevoerd.
- > Houd doorgangswegen vrij.

- Seizoensplaatsen of commercieel gebruik

Dit product is alleen geschikt voor het beoogde gebruik en de toepassing in overeenstemming met deze gebruiksaanwijzing.

Deze handleiding geeft informatie die nodig is voor een correcte installatie en/of correct gebruik van het product. Een slechte installatie en/of onjuist gebruik of onderhoud leidt tot onbevredigende prestaties en mogelijke storingen.

De fabrikant aanvaardt geen aansprakelijkheid voor letsel of schade aan het product die het gevolg is van:

- Onjuiste installatie of montage
- Onjuist onderhoud of gebruik van andere dan door de fabrikant geleverde originele reserveonderdelen
- Wijzigingen aan het product zonder uitdrukkelijke toestemming van de fabrikant
- Gebruik voor andere doeleinden dan beschreven in deze handleiding

Dometic behoudt zich het recht voor om het uiterlijk en de specificaties van het product te wijzigen.

4 Omvang van de levering

Onderdeel	Aantal
Paviljoentent	1
Handpomp	1
Haringset	1
Transporttas	1
Montagehandleiding en gebruiksaanwijzing	1

5 Accessoires

Verkrijgbaar als accessoires (niet bij de levering inbegrepen):

Onderdeel	Artikelnr.
Stormlijnenset lichtgrijs	9120002361
Verlichtingssysteem Sabre-Link 150 - Startset	9120000337 (UK) / 9120000338 (EU)

6 Beoogd gebruik

Deze paviljoentent is geschikt voor de volgende toepassingen en omstandigheden:

- Goed tot matig weer
- Rondreizen

Deze paviljoentent is **niet** geschikt voor de volgende toepassingen en omstandigheden:

- Harde wind of sneeuw

7 Paviljoentent gebruiken



VOORZICHTIG! Gevaar voor letsel en materiële schade

Open de ritssluiting van de beschermhoes nooit als een AIR-paal is opgeblazen. Hierdoor zal de AIR-paal uiteenspatten.

7.1 Voor het eerste gebruik

Voer voordat u het product voor het eerst gebruikt eerst een testopstelling uit om uzelf vertrouwd te maken met het product. Controleer of de levering compleet is.

7.2 Een plaats kiezen

Kies een vlakke plaats die uit de wind ligt:

1. Gebruik indien nodig een windscherm.
2. Kies een schaduwrijke plaats om UV-aantasting van het doek te voorkomen.
3. Kampeer niet onder bomen, omdat vallende takken, hars of andere materialen schade aan het product kunnen veroorzaken.
4. Verwijder scherpe stenen en puin van de ondergrond om beschadiging van het grondzeil te voorkomen.

5. Zet het product op met de ingangen van de wind af.

7.3 Paviljoentent opzetten



VOORZICHTIG! Gevaar voor letsel en materiële schade

- > Gebruik geen compressoren die bestemd zijn om autobanden op te pompen.
- > Blaas AIR-palen alleen op onder controle van een manometer met een druk van 9 psi (0,62 bar).



INSTRUCTIE

- De meegeleverde haringen zijn haringen voor zwaar gebruik. Deze zijn geschikt voor de meeste locaties, maar voor bepaalde grondsoorten kunnen speciale haringen nodig zijn. Raadpleeg hiervoor uw dealer.
- Sla de haringen onder een hoek van 45° in de grond.
- Span de scheerlijnen in een rechte lijn ten opzichte van de naad waar deze begint.



VOORZICHTIG! Gevaar voor letsel en materiële schade

- > Gebruik geen compressoren die bestemd zijn om autobanden op te pompen.
- > Blaas AIR-palen alleen op onder controle van een manometer met een druk van 9 psi (0,62 bar).

Denk aan de volgende tips wanneer u de paviljoentent opzet:

- De afbeeldingen geven een algemeen overzicht van de opbouw. De daadwerkelijke opbouw varieert enigszins afhankelijk van het model van de paviljoentent.
- Vraag om hulp. Opzetten is gemakkelijker met meerdere personen.
- Zet de scheerlijnen vast zodat de paviljoentent strak staat, maar niet wordt vervormd.
- Controleer regelmatig de scheerlijnen om zeker te zijn dat deze voldoende op spanning staan. Stel de scheerlijnen strakker indien nodig.

Zet de paviljoentent als volgt op:

1. De paviljoentent uitpakken:

- a) Om de paviljoentent te beschermen tegen vuil en schade, legt u er een grondzeil of onderzeil onder alvorens deze uit te pakken.
- b) Pak de paviljoentent uit.
- c) Sorteert en identificeert de verschillende onderdelen.

2. Voer de keder in de rail in en trek de paviljoentent door naar de gewenste plek.

 **afb. 1 op pagina 3**

3. De paviljoentent opblazen:

- a) Draai de bovenste dop van het opblaasventiel los.

 **afb. 2 op pagina 3**

- b) Plaats de pomp en blaas de AIR-paal op met een druk van 9 psi.

 **afb. 3 op pagina 4**

- c) Verwijder de pomp en plaats de bovendop van het opblaasventiel.

4. De paviljoentent vastzetten:

- a) Schuif de uiteinden van de kederband in de onderste rail en span de banden aan. Of zet de riemen met haringen vast aan de grond en span ze aan tot de gewenste spanning.

 **afb. 4 op pagina 4**

 **afb. 5 op pagina 4**

- b) (Optioneel) Bevestig eventueel de stormlijnsnet en zet deze met haringen vast, voor extra steun, met name in veeleisende weersomstandigheden.

 **afb. 6 op pagina 5**

 **afb. 7 op pagina 5**

5. (Optional) Installeer het verlichtingssysteem.

 **afb. 8 op pagina 5**

7.4 Paviljoentent afbreken



LET OP! Materiële schade

Gebruik geen kracht bij het afbreken van de paviljoentent. Anders kunt u materiaal beschadigen.

1. Verwijder vuil van de buitenzijde.
2. Verwijder alle haringen.
3. Verwijder alle lijnen en banden.
4. Verwijder alle haringen tussen de hoekharingen.

5. Open de kleppen van elke AIR-paal.
6. Wacht totdat de meeste lucht eruit is gelopen.
7. Rits de paviljoentent los.
8. Vouw/rol de paviljoentent naar de afsluiters toe om meer lucht te laten ontsnappen.
9. Zorg ervoor dat alle onderdelen schoon zijn, alvorens ze in de transporttas te stoppen.
10. Als de paviljoentent nat of vochtig is, zo spoedig mogelijk laten drogen.

8 Reiniging en onderhoud



LET OP! Materiële schade

- > Gebruik geen scherpe of harde voorwerpen of bijtende schoonmaakmiddelen voor de reiniging.
- > Gebruik geen middelen op alcoholbasis, chemicaliën, zeep en reinigingsmiddelen voor de reiniging.
- > Verwijder vogelpoep en boomhars zo snel mogelijk om te voorkomen dat het materiaal permanent beschadigd raakt.

1. Reinig het product indien nodig met schoon water en een zachte borstel.
2. Breng voor elke reis impregneermiddel tegen water en uv-straling aan.

8.1 Paviljoentent opbergen



VOORZICHTIG! Gezondheidsgevaar en materiaalschade

Een natte of vochtige paviljoentent zorgt al snel voor schimmel. Schimmel verschijnt ook wanneer de paviljoentent voor lange periodes blijft staan met slechte ventilatie.

- > Zet de paviljoentent volledig op om deze te reinigen.
- > Kies een zonnige dag voor de reiniging om er zeker van te zijn dat het materiaal goed droogt.

1. Reinig de paviljoentent.
2. Laat de paviljoentent volledig luchten en controleer of deze helemaal droog is alvorens op te bergen.
3. Berg het product op een goed geventileerde, droge plek op waar het niet wordt blootgesteld aan direct zonlicht.

9 Problemen oplossen



INSTRUCTIE

Tijdens de eerste blootstelling aan water kunnen de naden wat vochtig zijn. Door dit vocht zal de draad zwellen en de gaatjes opvullen die ontstaan zijn in het naaiproces.

Een volledige set reserveonderdelen bevat:

- Vochtwerend middel
- Reparatietape en reparatieoplossing
- Siliconenspray voor de ritssluitingen
- Reserveharingen

Al deze reserveonderdelen kunnen worden aangeschaft bij elke gerenommeerde dealer van caravans of kampeermiddelen.

Fout	Voorstel tot oplossing
Paviljoentent blaast moeilijk op	<ul style="list-style-type: none"> > Zorg ervoor dat de afsluiter volledig in de AIR-paal is geschroefd. > Controleer of de opblaasbare buis bij de afsluiter gedraaid is. Dit kan worden aangegeven door geluid. Draai de opblaasbare buis recht. > Controleer of de handpomp werkt.
AIR-palen zijn geknikt	<ul style="list-style-type: none"> > Voeg meer lucht toe (9 psi/0,62 bar).
Luchtlek	<ul style="list-style-type: none"> > Zorg ervoor dat de klep volledig in de AIR-paal is geschroefd en dat de ringafdichting op haar plek zit. > Controleer of de ventieldop stevig vast zit. > Controleer op gaatjes, zie Een gaatje in de Air-Pole repareren op pagina 44.
Waterlek	<ul style="list-style-type: none"> > Controleer op lekken-de naden, beschadigde tape en vochtige plekken. > Als u geen lekkages kunt vinden, zie Condensatie op pagina 44.

Fout	Voorstel tot oplossing
	<ul style="list-style-type: none"> > Als u lekkages vindt, brengt u naadafdichtingsmiddel aan.
Scheur in het doek	<ul style="list-style-type: none"> > Gebruik reparatietape om het doek te dichtten.
	<ul style="list-style-type: none"> > Laat reparaties uitvoeren door een geautoriseerd vakbedrijf.

9.1 Condensatie

Producten ondervinden condensvorming indien één of meerdere van de volgende omstandigheden van toepassing zijn:

- Hoge luchtvochtigheid
- Hoge grondvochtigheid
- Temperatuurval

Sterke condensvorming kan langs de binnenzijde van het dak stromen en van koorden, tapes en andere bevestigingen druppelen en worden verward met lekkage.

- > Zorg voor meer ventilatie door deuren en/of ramen te openen.
- > Zorg ervoor dat het materiaal niet permanent vochtig is. Laat dit indien nodig volledig drogen om schimmelvorming te voorkomen.
- > Gebruik een waterdicht grondzeil.

9.2 Een gaatje in de AirPole repareren

Als de AIR-paal lucht verliest, gaat u als volgt te werk:

1. Rits de buitenste hoes los waar de AIR-paal in zit.
2. Sluit de isolatieventielen, indien geïnstalleerd.
3. Verwijder de AIR-paal.
4. Laat de AirPole leeglopen.
5. Rits de beschermhoes open om de opblaasbare buis bloot te leggen.
6. Pomp wat lucht in de opblaasbare buis.
7. Dompel de buis onder in water.
8. Zoek het gaatje.
9. Gebruik reparatietape en reparatieoplossing om het gaatje te dichtten.
10. Rits de opblaasbare buis weer in de beschermhoes.
11. Rits de AIR-paal weer in de buitenste hoes.

 **afb. 9** op pagina 6

10 Verwijdering



Gooi het verpakkingsmateriaal indien mogelijk altijd in recyclingafvalbakken. Vraag het dichtstbijzijnde recyclingcentrum of uw dealer naar informatie over hoe het product kan worden weggegooid in overeenstemming met alle van toepassing zijnde nationale en lokale regelgeving.

11 Garantie

De wettelijke garantieperiode is van toepassing. Als het product defect is, neem dan contact op met de vestiging van de fabrikant in uw land (zie dometic.com/ dealer) of uw verkoper.

Stuur voor de afhandeling van reparaties of garantie volgende documenten mee:

- Een kopie van de factuur met datum van aankoop
- De reden voor de claim of een beschrijving van de fout

Houd er rekening mee dat eigenmachtige of niet-professionele reparatie gevolgen voor de veiligheid kan hebben en dat de garantie hierdoor kan komen te vervallen.

De garantie dekt productiefouten, materialen en onderdelen. De garantie dekt geen verbleking van het tentdoek en slijtage en schade als gevolg van uv-straling, onjuist gebruik, onopzettelijke schade, stormschade en permanent, semi-permanent of commercieel gebruik. De garantie dekt geen enkele vorm van gevolgschade. Neem voor claims contact op met uw dealer. Dit heeft geen invloed op uw wettelijke rechten.

12 Technische gegevens

 **afb. 10** op pagina 6

Dansk

1	Vigtige henvisninger.....	45
2	Forklaring af symboler.....	45
3	Sikkerhedshenvisninger.....	45
4	Leveringsomfang.....	45
5	Tilbehør.....	46
6	Korrekt brug.....	46
7	Brug af solafskærmningen.....	46
8	Rengøring og vedligeholdelse.....	47
9	Udbedning af fejl.....	48
10	Bortskaffelse.....	49
11	Garanti.....	49
12	Tekniske data.....	49

1 Vigtige henvisninger

Læs og følg alle disse anvisninger, retningslinjer og advarsler i denne produktvejledning grundigt for at sikre, at du altid installerer, bruger og vedligeholder produktet korrekt. Disse anvisninger SKAL opbevares sammen med dette produkt.

Ved at benytte produktet bekræfter du hermed, at du har læst alle anvisninger, retningslinjer og advarsler grundigt, og at du forstår og er indforstået med de vilkår og betingelser, der er fastlagt heri. Du er indforstået med kun at bruge dette produkt til det beregnede formål og anvendelse i overensstemmelse med anvisningerne, retningslinjerne og advarslerne i denne produktvejledning samt i overensstemmelse med alle de gældende love og forskrifter. Manglende læsning og ignorering af disse anvisninger og advarsler kan medføre kvæstelser på dig selv og andre, skade på dit produkt eller skade på anden ejendom i nærheden. Der tages forbehold for eventuelle ændringer og opdateringer af denne produktvejledning samt anvisningerne, retningslinjerne og advarslerne samt den tilhørende dokumentation. Se documents.domestic.com for de nyeste produktinformationer.

2 Forklaring af symboler

Et signalord vil identificere sikkerhedsmeddelelser og meddelelser om skade på ejendom og vil også angive graden eller niveauet af farens alvor.



FARE!

Angiver en farlig situation, som medfører dødsfald eller alvorlig kvæstelse, såfremt den ikke undgås.



ADVARSEL!

Angiver en farlig situation, som kan medføre dødsfald eller alvorlig kvæstelse, såfremt den ikke undgås.



FORSIGTIG!

Angiver en farlig situation, som kan medføre mindre eller lette kvæstelser, såfremt den ikke undgås.



VIGTIGT!

Angiver en situation, som kan medføre materielle skader, såfremt den ikke undgås.



BEMÆRK Supplerende informationer om betjening af produktet.

3 Sikkerhedshenvisninger



FARE! Fare for kulilteforgiftning.

Brug aldrig et apparat, der forbrænder brændstof som en grill eller gasvarmere. Forbrændingsprocessen danner kulilte, som ophobes derinde, da der ikke er noget træk.



ADVARSEL! Brandfare

- > HOLD ALLE FLAMME- OG VARMEKILDER VÆK FRA STOFFET TIL STOFFET.
- > Sørg for, at du kender brandbeskyttelsesforanstaltningerne på stedet.
- > Undgå madlavning indenfor eller brug af åben ild.



ADVARSEL! Fare for kvælning

Sørg for, at ventilationsåbningerne hele tiden er åbne for at undgå kvælning.



FORSIGTIG! Fare for kvæstelser.

- > Dette apparat er ikke beregnet til at blive anvendt af personer (inkl. børn) med nedsatte fysiske, sensoriske eller mentale evner eller manglende erfaring eller viden, medmindre der er sørget for passende opsyn eller udførlig vejledning i brugen af apparatet fra en person, der er ansvarlig for deres sikkerhed.
- > Lad ikke børn lege i nærheden, og sørg for at bære fodtøj, der beskytter fødderne. Bardunerne er en snubelfare, og pløkkene kan være skarpe.
- > Rengøring og vedligeholdelse må ikke udføres af børn uden opsyn.
- > Sørg for, at adgangsvejene er frie.

4 Leveringsomfang

Komponent	Antal
Solafskærmning	1

Komponent	Antal
Håndpumpe	1
Pløkke-sæt	1
Transportpose	1
Monterings- og betjenings-vejledning	1

5 Tilbehør

Kan fås som tilbehør (ikke indeholdt i leveringsomfanget):

Komponent	Art.nr.
Stormbåndssæt i grå	9120002361
Starter til lyssystemet Sabre-Link 150	9120000337 (UK) / 9120000338 (EU)

6 Korrekt brug

Denne solafskærmning er beregnet til følgende anvisninger:

- lette til moderate vejrforhold
- touring.

Denne solafskærmning er **ikke** beregnet til følgende anvisninger:

- meget kraftige vindstyrker eller snefald
- fastligere eller erhvervs-mæssig brug.

Dette produkt er kun egnet til dets beregnede formål og anvendelse i overensstemmelse med disse anvisninger.

Denne vejledning giver dig oplysninger om, hvad der er nødvendigt med henblik på en korrekt montering og/eller drift af produktet. Dårlig montering og/eller ukorrekt drift eller vedligeholdelse medfører utilstrækkelig ydeevne og mulige fejl.

Producenten påtager sig intet ansvar for kvæstelser eller skader i forbindelse med produktet, der skyldes:

- Ukorrekt montering eller samling
- ukorrekt vedligeholdelse eller brug af uoriginale reservedele, der ikke stammer fra producenten
- ændringer på produktet uden udtrykkelig tilladelse fra producenten
- brug til andre formål end dem, der er beskrevet i vejledningen.

Dometic forbeholder sig ret til at ændre produktets udseende og produktspecifikationer.

7 Brug af solafskærmningen



FORSIGTIG! Fare for kvæstelser og materielle skader

Du må aldrig åbne lynlåsen til beskyttelseskraven, mens en luftstang pumpes op. Dette vil medføre, at luftstangen brister.

7.1 Før første brug

Før du bruger produktet første gang, skal du udføre en testopsætning for at lære processen at kende. Kontrollér, om leveringsomfanget er komplet.

7.2 Valg af en plads

Vælg et plant sted, der er beskyttet mod vinden:

1. Brug om nødvendigt en læskærm.
2. Vælg et sted med skygge for at reducere UV-strålernes nedbrydning af stoffet.
3. Undgå opsætning under træer, da faldende grene, harpiks osv. kan beskadige produktet.
4. Fjern skarpe sten og andre rester for at beskytte underlaget.
5. Opsæt produktet, så dørene vender væk fra vinden.

7.3 Opsætning af solafskærmningen



FORSIGTIG! Fare for kvæstelser og materielle skader

- > Brug ikke nogen former for kompressorer, der er beregnet til oppumpning af bildæk.
- > Du må kun pumpe luftstængerne op under kontrol af en trykmåler med et tryk på 9 psi (0,62 bar).



BEMÆRK

- De medfølgende pløkker er heavy-duty-pløkker. De vil være velegnede til de fleste steder, men der kan kræves særlige pløkker til visse jordbunde. Spørg din forhandler.
- Slå pløkkene i jorden med en vinkel på 45°.
- Slå pløkkerne i bardunerne på linje med den søm, de starter fra.



FORSIGTIG! Fare for kvæstelser og materielle skader

- > Brug ikke nogen former for kompressorer, der er beregnet til oppumpning af bildæk.
- > Du må kun pumpe luftstængerne op under kontrol af en trykmåler med et tryk på 9 psi (0,62 bar).

Vær opmærksom på følgende tips, når du sætter solafskærmningen op:

- Figureerne viser en generel oversigt over opsætningen. Den faktiske opsætning varierer en smule afhængigt af solafskærmningens model.
- Få hjælp. Opsætningen er nemmere, hvis man er flere om det.
- Pløk bardunerne, så solafskærmningen er stram, men stadig holder faconen.
- Tjek regelmæssigt bardunerne for at sikre, at de er tilstrækkeligt stramme. Brug om nødvendigt skyderne til at justere.

Sæt solafskærmningen op på følgende måde:

1. Pak solafskærmningen ud:
 - a) For at beskytte solafskærmningen mod snavs og beskadigelser skal der lægges en teltbund eller et underlag før udpakningen.
 - b) Pak solafskærmningen ud.
 - c) Sortér og identificér de forskellige komponenter.
2. Sæt kederen ind i skinnen, og træk solafskærmningen igennem til det ønskede sted.

 **fig. 1 på side 3**

3. Pump solafskærmningen op:
 - a) Skru den øverste hætte til oppumpningsventilen af.

 **fig. 2 på side 3**

- b) Indsæt pumpen, og pump luftstangen op med et tryk på 9 psi.

 **fig. 3 på side 4**

- c) Fjern pumpen, og fastgør den øverste hætte på oppumpningsventilen.

4. Fastgør solafskærmningen:

- a) Skub kederens stropender ind i den nederste skinne, og stram stropperne. Eller pløk stropperne til jorden, og spænd dem til den ønskede stramning.

 **fig. 4 på side 4**

 **fig. 5 på side 4**

- b) (Valgfrit) For at få ekstra støtte, især under barske vejrforhold, skal du fastgøre og pløkke stormstøttet ned.

 **fig. 6 på side 5**

 **fig. 7 på side 5**

5. (Valgfrit) Installer lyssystemet.

 **fig. 8 på side 5**

7.4 Afmontering af solafskærmningen



VIGTIGT! Materielle skader

Brug ikke vold, når du afmonterer solafskærmningen. Ellers kan du beskadige materialerne.

1. Fjern al udvendig smuds.
2. Fjern alle pløkker.
3. Fjern alle barduner og bånd.
4. Fjern alle pløkke mellem hjørnepløkkene.
5. Åbn ventilerne på hver enkelt stang.
6. Vent, indtil det meste af luften er sivet ud.
7. Lyn solafskærmningen af.
8. Fold/rul solafskærmningen mod ventilerne for at fjerne mere af luften.
9. Kontrollér, at alle dele er rene, før de pakkes i transporttasken.
10. Hvis solafskærmningen er våd eller fugtig, skal den tørres hurtigst muligt.

8 Rengøring og vedligeholdelse



VIGTIGT! Materielle skader

- > Du må ikke bruge skarpe eller hårde genstande eller rengøringsmidler under rengøringen.
- > Brug ikke spritbaserede materialer, kemikalier, sæbe og rengøringsmidler under rengøringen.
- > Fjern fugleklatter og træharpiks så hurtigt som muligt for at undgå, at materialet tager permanent skade.

1. Rengør produktet om nødvendigt med rent vand og en blød børste.

- Påfør imprægnering mod vand og UV-stråling før hver tur.

8.1 Opbevaring af solafskærmningen



FORSIGTIG! Sundhedsfare og materielle skader

En våd eller fugtig solafskærmning vil hurtigt udvikle mug. Der kan også opstå mug, hvis solafskærmningen er oppe i længere tid med dårlig ventilation.

- > Sæt solafskærmningen helt op med henblik på rengøring.
- > Vælg at gøre rent på en dag, hvor solen skinner, så du er sikker på, at materialet tørrer helt.

- Rengør solafskærmningen.
- Tøm luften helt, og sørg for, at solafskærmningen er helt tør, inden den pakkes væk.
- Skal opbevares på et godt ventileret, tørt sted og væk fra direkte sollys.

9 Udbedring af fejl



BEMÆRK

Under den første udsættelse for vand kan der være lidt fugt på sømmene. Som følge af denne fugt svulmer trådene op og fylder de huller, der opstår under syngingsprocessen.

Et komplet udstyret reservedelssæt indeholder:

- Vandtætningsmiddel
- Reparationstape og reparationsmiddel
- Silikonespray til lynlåsene
- Reservepløkker

Alle disse reservedele kan købes hos enhver velrenommeret forhandler af campingvogne.

Fejl	Løsningsforslag
Det er vanskeligt at pumpe solafskærmningen op	<ul style="list-style-type: none"> > Kontrollér, at ventilen er skruet helt i luftstangen. > Kontrollér, om luftslangen er snoet ved ventilen. Dette kan være indikeret af støj. Sørg for, at luftslangen ikke er snoet.

Fejl	Løsningsforslag
	<ul style="list-style-type: none"> > Kontrollér, at håndpumpen fungerer.
Luftstængerne har knæk	<ul style="list-style-type: none"> > Pump mere luft i (9 psi/0,62 bar).
Luftudslip	<ul style="list-style-type: none"> > Kontrollér, at ventilen er skruet helt i luftstangen, og at ringtætningen sidder korrekt. > Kontrollér, at ventilhætten er forsvarligt spændt. > Kontrollér, om der er huller, se Reparation af et hul i luftstangen på side 49.
Vandlækage	<ul style="list-style-type: none"> > Kontrollér, om der er sømme, der lækker, beskadigede bånd og fugtige områder.
	<ul style="list-style-type: none"> > Hvis du ikke kan finde lækager, se Dannelse af kondensat på side 48.
	<ul style="list-style-type: none"> > Påfør sømtætningsmiddel, hvis du finder lækager.
Revne i stoffet	<ul style="list-style-type: none"> > Brug reparationstape til at tæne stoffet.
	<ul style="list-style-type: none"> > Få reparationer udført hos en autoriseret specialist.

9.1 Dannelse af kondensat

Produktet kan dugge indvendigt, hvis et eller flere af de følgende forhold gør sig gældende:

- høj luftfugtighed
- høj jordfugtighed
- et temperaturfald

Kraftig kondensering kan løbe ned ad taget og dryppe ned på bindere, bånd og andre indvendige fittings, og man kunne forveksle det med lækage.

- > Sørg for kraftigere udluftningen ved at åbne døre og/eller vinduer.
- > Sørg for, at materialet ikke er fugtigt permanent. Tør det om nødvendigt fuldstændigt for at undgå, at der dannes mug.
- > Montér et vandtæt underlag.

9.2 Reparation af et hul i luftstangen

Gør følgende, hvis der mangler luft i luftstangen:

1. Lyn yderkraven af luftstangen op.
2. Luk isoleringsventilerne, hvis de findes.
3. Fjern luftstangen.
4. Luk luften ud af luftstangen.
5. Lyn beskyttelseskraven af for at blottlægge luftslangen.
6. Pust luft i luftslangen.
7. Neddyk slangen i vand.
8. Find hullet.
9. Brug reparationstape og en reparationsopløsning for at tætte hullet.
10. Lyn luftslangen tilbage på beskyttelseskraven.
11. Lyn AIR-stangen tilbage på yderkraven.

 **fig. 9** på side 6

beskadigelse, stormskader, permanent eller halvpermanent brug eller brug i kommercielt øjemed. Den dækker ikke følgeskader. Kontakt din forhandler i forbindelse med krav. Dette påvirker ikke dine lovmæssige krav.

12 Tekniske data

 **fig. 10** på side 6

10 Bortskaffelse



Bortskaf så vidt muligt emballagen i affaldscontainerne til den pågældende type genbrugsaffald. Kontakt en lokal genbrugsstation eller din faghandel for at få de pågældende forskrifter om, hvordan du bortskaffer produktet i overensstemmelse med disse gældende forskrifter for bortskaffelse.

11 Garanti

Den lovbestemte garantiperiode gælder. Hvis produktet er defekt, skal du kontakte producentens afdeling i dit land (se dometic.com/dealer) eller din forhandler.

Ved reparation eller krav om garanti skal du medsende følgende bilag:

- en kopi af regningen med købsdato
- en reklamerationsgrund eller en fejlbeskrivelse.

Vær opmærksom på, at egne eller uprofessionelle reparationer kan få sikkerhedsmæssige konsekvenser og kan gøre garantien ugyldig.

Garantien dækker produktionsfejl, materialer og dele. Garantien dækker ikke falmning af afdækningen og slitage samt UV-nedbrydning, misbrug, utilsigtet

Svenska

1	Observera.....	50
2	Förklaring av symboler.....	50
3	Säkerhetsanvisningar.....	50
4	Leveransomfattning.....	50
5	Tillbehör.....	51
6	Avsedd användning.....	51
7	Använda baldakinen.....	51
8	Rengöring och skötsel.....	52
9	Felsökning.....	53
10	Kassering.....	54
11	Garanti.....	54
12	Tekniska data.....	54

1 Observera

Läs och följ noggrant alla instruktioner, direktiv och varningar i den här produkthandboken för att säkerställa att du alltid installerar, använder och underhåller produkten på rätt sätt. Dessa instruktioner MÅSTE förvaras tillsammans med produkten.

Genom att använda produkten bekräftar du härmed att du noggrant har läst alla instruktioner, direktiv och varningar och att du förstår och är införstådd med att följa de villkor som anges här. Du är införstådd med att endast använda denna produkt i avsett syfte och i enlighet med instruktionerna, direktiven och varningarna som anges i denna produkthandbok samt i enlighet med alla gällande lagar och bestämmelser. Om du inte läser och följer instruktionerna och varningarna som anges här kan det leda till personskador på dig eller andra, på produkten eller annan egendom i närheten. Denna produkthandbok, inklusive instruktionerna, direktiven och varningarna samt relaterad information, kan ändras och uppdateras. Aktuell produktinformation finns på documents.dometic.com.

2 Förklaring av symboler

Ett signalord identifierar säkerhetsmeddelanden och meddelanden om egendomsskada och indikerar även farans allvarlighetsgrad.



FARA!

Anger en farlig situation som, om den inte kan undvikas, leder till döden eller allvarlig personskada.



VARNING!

Anger en farlig situation som, om den inte kan undvikas, kan leda till döden eller allvarlig personskada.



AKTA!

Anger en farlig situation som, om den inte kan undvikas, leder lindrig eller måttlig personskada.



OBSERVERA!

Anger en situation som, om den inte kan undvikas, kan leda till materiell skada.



ANVISNING Kompletterande information om användning av produkten.

3 Säkerhetsanvisningar



FARA! Fara för kolmonoxidförgiftning.

Använd aldrig en förbränningsapparat som grill eller gasolkök inuti tältet. Förbränningen bildar kolmonoxid som samlas inuti tältet eftersom det inte finns någon ventilation.



VARNING! Brandrisk

- > HÅLL ELDFLAMMOR OCH VÄRMEKÄLLOR BORTA FRÅN TÄLTDUKEN.
- > Observera brandskyddsanordningarna på platsen.
- > Laga inte mat i tältet och använd inte öppna låga.



VARNING! Kvävningrisk

Kontrollera att ventilationsöppningarna alltid är öppna för att undvika kvävningrisk.



AKTA! Risk för personskada.

- > Denna apparat får inte användas av personer (inklusive barn) med nedsatt fysisk, sensorisk eller mental förmåga, eller som inte har erfarenhet eller tillräckliga kunskaper, såvida inte apparaten används under uppsikt eller med tillräcklig vägledning av en person som ansvarar för säkerheten.
- > Låt inte barn leka i närheten och se till att de använder lämpliga skyddande skor. Staglinor innebär snubblingsrisk och pinnarna kan vara vassa.
- > Utan uppsikt får barn inte utföra rengörings- eller underhållsarbeten.
- > Håll fritt på gångvägarna.

4 Leveransomfattning

Komponent	Mängd
Baldakin	1
Handpump	1

Komponent	Mängd
Pinnsats	1
Transportväska	1
Monterings- och bruksanvisning	1

5 Tillbehör

Följande tillbehör finns tillgängliga (ingår inte i leveransen):

Komponent	Art.nr
Stormremssats, grå	9120002361
Belysningssystem SabreLink 150, startpaket	9120000337 (UK) / 9120000338 (EU)

6 Avsedd användning

Den här baldakinen passar för följande:

- Fint till måttligt dåligt väder
- Resor

Den här baldakinen passar **inte** för följande:

- Mycket hårda vindar eller snöfall
- Säsongsamping eller kommersiellt bruk

Den här produkten lämpar sig endast för avsedd användning i enlighet med denna bruksanvisning.

Den här manualen informerar om vad som krävs för att installera och/eller använda produkten på rätt sätt. Felaktig installation och/eller användning eller felaktigt underhåll kommer leda till att produkten inte fungerar optimalt och riskerar gå sönder.

Tillverkaren åtar sig inget ansvar för personskador eller materiella skador på produkten som uppstår till följd av:

- Felaktig installation eller montering
- Felaktigt underhåll eller användning av reservdelar som inte är originaldelar från tillverkaren
- Ändringar som utförts utan uttryckligt medgivande från tillverkaren
- Användning för andra ändamål än de som beskrivs i denna bruksanvisning

Dometic förbehåller sig rätten att ändra produktens utseende och specifikationer.

7 Använda baldakinen



AKTA! Risk för personskador och materialskador

Öppna aldrig dragkedjan på skyddshöljet medan en AIR-stång är uppumpad. Detta leder till att AIR-stången spricker.

7.1 Före den första användningen

Testa att sätta upp produkten innan du ska använda den för första gången. Kontrollera att allt finns som ska ingå i leveransen.

7.2 Välja en plats

Välj en vindskyddad plats:

1. Använd ett vindskydd om det behövs.
2. Välj en skuggig plats så att inte UV-strålning försämrar tyget i onödan.
3. Undvik att sätta upp tältet under träd eftersom nedfallande grenar, kåda och annat skräp kan skada produkten.
4. Rensa bort vassa stenar och skräp från platsen för att skydda markduken.
5. Sätt upp tältet med dörrarna bort från vinden.

7.3 Sätta upp baldakinen



AKTA! Risk för personskador och materialskador

- > Använd inte några kompressorer som är avsedda att pumpa bildäck.
- > Kontrollera uppblåsningen av luftstolparna med en tryckmätare för att uppnå ett tryck på 9 psi (0,62 bar).



ANVISNING

- De medföljande pinnarna är robusta. De passar för de flesta platser, men det kan krävas särskilda pinnar för vissa marktyper. Fråga din återförsäljare.
- Driv in pinnarna med 45° vinkel bortåt i marken.
- Fäst staglinorna i linje med sömmen de börjar från.



AKTA! Risk för personskador och materialskador

- > Använd inte några kompressorer som är avsedda att pumpa bildäck.
- > Kontrollera uppblåsningen av luftstolparna med en tryckmätare för att uppnå ett tryck på 9 psi (0,62 bar).

Tänk på följande tips när du sätter upp baldakinen:

- Bilderna ger en allmän översikt över uppsättningen. Den faktiska uppsättningen kommer att variera beroende på baldakinmodellen.
- Be om hjälp. Det är lättare att sätta upp tältet om man är flera.
- Sätt fast staglinorna så att baldakinen är spänd utan att formen påverkas negativt.
- Kontrollera tältlinorna regelbundet, så att de är ordentligt spända. Använd vid behov löparna för att justera.

Sätt upp baldakinen så här:

1. Packa upp baldakinen:
 - a) Börja med att lägga ut en markduk eller underlag innan baldakinen packas upp, så att den inte blir smutsig eller skadad.
 - b) Packa upp baldakinen.
 - c) Separera och identifiera de olika delarna.
2. Sätt i kedern i skenan och dra baldakinen till önskad plats.

 bild. 1 sida 3

3. Pumpa upp baldakinen:
 - a) Skruva loss uppblåsningsventilens övre kåpa.

 bild. 2 sida 3
 - b) För in pumpen och blås upp AIR-stången till ett tryck på 9 psi.

 bild. 3 sida 4
 - c) Ta bort pumpen och sätt fast uppblåsningsventilens övre kåpa.
4. Fästa baldakinen:
 - a) För ändarna på kederbanden till slutet av skenan och dra åt banden. Eller fäst banden i marken och dra åt till önskad spänning.

 bild. 4 sida 4

 bild. 5 sida 4

- b) (Valfritt) Montera och fäst stormremssatsen för extra stöd, i synnerhet vid hårt väder.

 bild. 6 sida 5

 bild. 7 sida 5

5. (Tillval) Montera belysningssystemet.

 bild. 8 sida 5

7.4 Ta ner baldakinen



OBSERVERA! Materiell skada

Använd inte våld när du tar ner baldakinen. Annars kan material skadas.

1. Ta bort all smuts på utsidan.
2. Ta bort alla pinnar.
3. Ta bort alla linor och remmar.
4. Ta bort alla pinnar mellan hörnpinnarna.
5. Öppna ventilerna på varje stolpe.
6. Vänta tills den mesta luften har släppts ut.
7. Dra isär dragkedjan på baldakinen.
8. Vik/rulla baldakinen mot ventilerna för att släppa ut mer luft.
9. Se till att alla delar är rena innan de packas i transportväskan.
10. Om baldakinen är våt eller fuktig, torka den helt så fort som möjligt.

8 Rengöring och skötsel



OBSERVERA! Materiell skada

- > Använd inte vassa eller hårda föremål eller rengöringsmedel för rengöringen.
- > Använd inte alkoholbaserade material, kemikalier, såpa eller rengöringsmedel vid rengöring.
- > Ta bort fågelspillning och tråkåda så snabbt som möjligt för att förhindra att materialet skadas permanent.

1. Rengör vid behov produkten med rent vatten och en mjuk borste.
2. Impregnera mot vatten och UV-strålning inför varje resa.

8.1 Förvara baldakinen



AKTA! Hälsorisker och materiella skador

En våt eller fuktig baldakin utvecklar snabbt mögel. Mögel kan också utvecklas om baldakinen lämnas uppslagen under långa perioder utan att ventileras ordentligt.

- > Sätt upp baldakinen helt för rengöring.
- > Välj en solig dag så att materialet kan torka ordentligt.

1. Rengör baldakinen.
2. Lufta baldakinen ordentligt och se till att den är helt torr innan du lägger undan den.
3. Förvara på en välventilerad, torr plats, ej i direkt solljus.

9 Felsökning



ANVISNING

Vid första exponeringen för vatten kan det finnas lite fukt vid sömmarna. Denna fukt gör att trådarna sväller och täpper igen hålen som bildades när tältet syddes.

En fullutrustad reservdelssats ska innehålla:

- Impregneringsmedel
- Reparationstejp och -lösning
- Silikonspray för dragkedjor
- Reservpinnar

Alla dessa reservdelar finns att köpa hos alla större återförsäljare av husvagnar och campingutrustning.

Fel	Lösning
Det går trögt att pumpa upp baldakinen	<ul style="list-style-type: none"> > Kontrollera att ventilen är helt inskruvad i AIR-stängningen. > Kontrollera att pumpöret inte har vridit sig vid ventilen. Ljud kan vara ett tecken på det. Räta till uppblåsningsröret. > Kontrollera att handpumpen fungerar.
AIR-stängerna är knäckta	<ul style="list-style-type: none"> > Tillför mer luft (9 psi/0,62 bar).

Fel	Lösning
Luftläckage	<ul style="list-style-type: none"> > Kontrollera att ventilen är helt inskruvad i AIR-stängningen och att o-ringstättningen sitter på plats. > Kontrollera att ventilåpan är ordentligt åtdragen. > Kontrollera om det finns punkteringar, se Reparera en punktering i luftstolpen sida 53.
Vattenläckage	<ul style="list-style-type: none"> > Se efter om det finns sömmar som läcker, skadad tejp eller fuktiga områden. > Om du inte hittar några läckage, se Kondens sida 53. > Applicera sömtättningsmedel om du hittar några läckage.
Reva i tyget	<ul style="list-style-type: none"> > Använd reparationstejp för att försluta tyget. > Låt en auktoriserad specialist utföra reparationer.

9.1 Kondens

Produkten får lätt invändig kondens om ett eller flera förhållanden råder:

- Hög luftfuktighet
- Hög markfukt
- Temperaturfall

Kraftig kondens kan rinna nedför insidan av taket och droppa från band och andra interna beslag och av misstag ses som läckage.

- > Öka ventilationen genom att öppna dörrar och/eller fönster.
- > Se till att materialet inte är fuktigt hela tiden. Torka det vid behov helt torrt för att förhindra mögelbildning.
- > Installera en vattentät markduk.

9.2 Reparera en punktering i luftstolpen

Om en AIR-stång tappar luft, gör så här:

1. Öppna dragkedjan på den yttre hylsan som håller AIR-stången.
2. Stäng isoleringsventilerna om sådana finns.
3. Ta bort AIR-stången.
4. Töm ut luften ur luftstolpen.
5. Öppna dragkedjan på skyddshöljet för att frilägga det uppblåsbara röret.
6. Blås in lite luft i det uppblåsbara röret.
7. Sänk ner röret i vatten.
8. Leta reda på punkteringen.
9. Använd reparationstejp och solution för att tätat hålet.
10. Dra igen skyddshöljets dragkedja runt det uppblåsbara röret.
11. Dra igen det yttre höljets dragkedja runt AIR-stången.

 bild. 9 sida 6

återförsäljare vid reklamationer. Detta påverkar inte dina lagstadgade rättigheter.

12 Tekniska data

 bild. 10 sida 6

10 Kassering



Placera förpackningsmaterialet i motsvarande återvinningsbehållare om möjligt. Kontakta ett lokalt återvinningscenter eller specialiserad återförsäljare för information om hur man kasserar produkten i enlighet med gällande bestämmelser.

11 Garanti

Den lagstadgade garantitiden gäller. Kontakta tillverkarens filial i ditt land (se dometic.com/dealer) eller din återförsäljare om produkten är defekt.

För reparations- och garantibehandling skickar du med följande dokument när du returnerar produkten:

- En kopia på fakturan med inköpsdatum
- En reklambeskrivning eller felbeskrivning

Observera att självständiga eller icke professionella reparationer kan påverka säkerheten och leda till att garantin blir ogiltig.

Garantin täcker tillverkningsfel, material och delar. Garantin täcker inte blekning av skyddet och slitage på grund av UV-strålning, felaktig användning, skador som beror på olyckor, stormskador eller permanent, halvpermanent eller kommersiell användning. Den täcker inga skador som resultat av detta. Kontakta din

Norsk

1	Viktige merknader.....	55
2	Symbolforklaring.....	55
3	Sikkerhetsinstruksjoner.....	55
4	Leveringsomfang.....	55
5	Tilbehør.....	56
6	Forskriftsmessig bruk.....	56
7	Bruk av baldakinen.....	56
8	Rengjøring og vedlikehold.....	57
9	Feilretting.....	58
10	Avfallshåndtering.....	59
11	Garanti.....	59
12	Tekniske spesifikasjoner.....	59

1 Viktige merknader

Vennligst les disse instruksjonene nøye og følg alle anvisninger, retningslinjer og advarsler i denne produktveiledningen for å sikre at du installerer, bruker og vedlikeholder produktet ordentlig til enhver tid. Disse instruksjonene MÅ alltid følge med produktet.

Ved å bruke dette produktet bekrefter du at du har lest alle anvisninger, retningslinjer og advarsler grundig, og at du forstår og samtykker i å overholde vilkårene slik de er presentert her. Du godtar å bruke dette produktet kun til tiltenkt formål og bruksområder, og i samsvar med anvisningene, retningslinjene og advarslene slik de er presentert i denne produktveiledningen, så vel som i samsvar med alle gjeldende lovbestemmelser og forskrifter. Hvis anvisningene og advarslene som er presentert her, ikke blir lest og fulgt, kan det føre til personskader hos deg selv eller andre, skader på produktet eller skader på annen eiendom i nærheten. Denne produktveiledningen med sine anvisninger, retningslinjer og advarsler, samt relatert dokumentasjon, kan være underlagt endringer og oppdateringer. For oppdatert produktinformasjon, se documents.dometic.com.

2 Symbolforklaring

Et signalord identifiserer sikkerhetsmeldinger og meldinger om mulige skader på eiendom, og indikerer også alvorlighetsgraden av faren.



FARE!

Kjennetegner en farlig situasjon som, dersom den ikke unngås, vil føre til alvorlige personskader, eventuelt med døden til følge.



ADVARSEL!

Kjennetegner en farlig situasjon som - dersom den ikke unngås - kan resultere i alvorlige personskader, eventuelt med døden til følge.



FORSIKTIG!

Kjennetegner en farlig situasjon som - dersom den ikke unngås - kan resultere i mindre til moderate personskader.



PASS PÅ!

Kjennetegner en situasjon som - dersom den ikke unngås - kan resultere i materielle skader.



MERK Ytterligere informasjon om betjening av produktet.

3 Sikkerhetsinstruksjoner



FARE! Fare for

karbonmonoksidforgiftning!

Bruk aldri et drivstoffbrennende apparat, som en grill eller gassvarmere, inne i teltet. Forbrenningsprosessen produserer karbonmonoksid som akkumuleres på innsiden siden det ikke er noe avtrekk.



ADVARSEL! Brannfare

- > HOLD ALT AV ILD OG VARMEKILDER BORTE FRA TELTDUKEN.
- > Sørg for å kjenne tiltakene for brannikkerhet på stedet.
- > Du må ikke tilberede mat i teltet eller bruke åpen ild.



ADVARSEL! Kvelningsfare

Sørg for at ventilasjonsåpninger er åpne hele tiden for å unngå kvelning.



FORSIKTIG! Fare for personskade!

- > Dette apparatet skal ikke brukes av personer (inkludert barn) med reduserte fysiske, sensoriske eller psykiske evner, eller også manglende erfaring eller kunnskap, med mindre de er under egnet oppsyn eller har fått anvisninger om bruk av apparatet av en person som er ansvarlig for deres sikkerhet.
- > Ikke la barn leke rundt teltet, og påse at alle har på seg egnet beskyttende fotteøy. Bardunlinjer er en snublefare og pluggen kan være skarpe.
- > Rengjøring og vedlikehold skal ikke utføres av barn uten at de er under oppsyn.
- > Ikke blokker gjennomganger.

4 Leveringsomfang

Komponent	Antall
Baldakin	1

Komponent	Antall
Håndpumpe	1
Pluggsett	1
Transportveske	1
Monterings- og bruksanvisning	1

5 Tilbehør

Tilgjengelig som tilbehør (ikke inkludert i leveransen):

Komponent	Art.nr.
Festesett for storm, grå farge	9120002361
Lyssystem SabreLink 150, startsett	9120000337 (UK) / 9120000338 (EU)

6 Forskriftsmessig bruk

Denne baldakinen er egnet for følgende bruksområder og forhold:

- lett til moderat vær
- rundreiser

Denne baldakinen er **ikke** egnet for følgende bruksområder og forhold:

- svært sterk vind eller snøfall
- sesongparkering eller kommersiell bruk

Dette produktet er kun egnet for det tiltenkte formålet og bruksområdet i samsvar med disse instruksjonene.

Denne veiledningen gir informasjon som er nødvendig for korrekt installasjon og/eller bruk av produktet. Feilaktig installasjon og/eller ukorrekt bruk eller vedlikehold vil resultere i en utilfredsstillende ytelse og mulig svikt.

Produsenten fraskriver seg ethvert ansvar for personskader eller materielle skader på produktet som følge av:

- ukorrekt installasjon eller montering
- Ukorrekt vedlikehold eller bruk av andre reservedeler enn originale reservedeler levert av produsenten
- Modifisering av produktet uten at det er gitt uttrykkelig godkjenning av produsenten
- Bruk til andre formål enn beskrevet i denne veiledningen

Dometic forbeholder seg rettigheten til å endre produktet ytre og produktspesifikasjoner.

7 Bruk av baldakinen



FORSIKTIG! Risiko for personskade og skade på materiale

Åpne aldri gliedelåsen på beskyttelseshylsen så lenge en luftstang er fylt med luft. Dette vil resultere i at luftstangen sprenges.

7.1 Før første bruk

Før du bruker produktet for første gang, bør du gjennomføre et testoppsett for å gjøre deg kjent med det. Sjekk at leveransen er komplett.

7.2 Velg sted for oppsett

Velg et flatt sted som er beskyttet mot vind:

1. Bruk vindskjerm om nødvendig.
2. Velg et sted der det er skygge, for å redusere UV-nedbrytning av tekstilen.
3. Unngå å sette opp teltet under trær, siden grener som faller ned, kvae osv. kan skade produktet.
4. Plukk opp skarpe steiner og andre ting som kan skade bunnplaten.
5. Sett opp produktet slik at dørene vender vekk fra vinden.

7.3 Sette opp baldakinen



FORSIKTIG! Risiko for personskade og skade på materiale

- > Ikke bruk kompressorer av noe slag som er ment for å fylle luft på bildekk.
- > Blås kun opp luftstengene under kontroll med en trykkmåler med et trykk på 9 psi (0,62 bar).



MERK

- De medfølgende pluggene er robuste. De er egnet på de fleste steder, men spesialpluggen kan være påkrevd i enkelte typer underlag. Spør din forhandler.
- Sett pluggene ned i bakken i 45 graders bort fra annekset.
- Plugg bardunene på linje med sømmen de starter fra.



FORSIKTIG! Risiko for personskade og skade på materiale

- > Ikke bruk kompressorer av noe slag som er ment for å fylle luft på bildekk.
- > Blås kun opp luftstengene under kontroll med en trykkmåler med et trykk på 9 psi (0,62 bar).

Husk på følgende tips når du setter opp baldakinen:

- Illustrasjonene viser en generell oversikt over oppsettet. Det faktiske oppsettet kan variere noe basert på baldakinmodellen.
- Skaff hjelp. Det er enklere for flere mennesker å sette opp.
- Plugg fast bardunene slik at baldakinen står stramt uten at den trekkes ut av form.
- Sjekk strammelinjene jevnlig for å sikre riktig stramming. Om nødvendig kan du bruke løperne for å justere.

Sett opp baldakin på følgende måte:

1. Slik pakker du ut baldakinen:
 - a) For å beskytte baldakinen fra smuss og skade, legg ned et underlag eller fotavtrykk på bakken før den pakkes ut.
 - b) Pakk ut baldakinen.
 - c) Separer og identifiser de forskjellige komponentene.
2. Sett vulsten inn i skinnen, og dra baldakinen gjennom til ønsket posisjon.

 **fig. 1** på side 3

3. Slik pumper du opp baldakinen:
 - a) Skru av toppheten på oppblåsningsventilen.

 **fig. 2** på side 3

- b) Sett inn pumpen, og pump opp luftstangen med et trykk på 9 psi.

 **fig. 3** på side 4

- c) Fjern pumpen og sett på toppheten til oppblåsningsventilen.

4. Slik sikrer du baldakinen:
 - a) Før endene på vulststroppen inn på bunnskinnen, og stram deretter stroppene. Eller fest stroppene til bakken med plugg, og stram til ønsket stramming.

 **fig. 4** på side 4

 **fig. 5** på side 4

- b) (Valgfritt) For ekstra støtte, særlig i røffe værforhold, kan du plukke inn festesettet for storm.

 **fig. 6** på side 5

 **fig. 7** på side 5

5. (Valgfritt) Installer lyssystemet.

 **fig. 8** på side 5

7.4 Demontere baldakinen



PASS PÅ! Materielle skader

Ikke bruk makt når du demonterer baldakinen. Da kan du skade materialet.

1. Fjern smuss på utsiden.
2. Fjern alle plugg.
3. Fjern alle linjer og stropper.
4. Fjern alle plugg mellom hjørnepluggene.
5. Åpne ventilene på hver stang.
6. Vent til mesteparten av luften har gått ut.
7. Trekk opp glidelåsen på baldakinen.
8. Brett/rull sammen baldakinen mot ventilene for å fjerne mer luft.
9. Sjekk at alle deler er rene før du legger dem i transportvesken.
10. Hvis baldakinen er våt eller fuktig, bør den tørkes fullstendig så snart som mulig.

8 Rengjøring og vedlikehold



PASS PÅ! Materielle skader

- > Ikke bruk skarpe eller harde gjenstander eller rengjøringsmidler til rengjøring.
- > Ikke benytt alkoholbaserte materialer, kjemikalier, såper og rengjøringsmidler til rengjøring.
- > Fjern fuglemøkk og kvae så snart som mulig, for å unngå permanent skade på materialet.

1. Ved behov kan produktet rengjøres med rent vann og en myk børste.
2. Påfør impregnering mot vann og UV-stråling før hver reise.

8.1 Oppbevaring av baldakinen



FORSIKTIG! Helsefare og fare for materielle skader!

I en våt eller fuktig baldakin kan det raskt oppstå mugg. Mugg kan også oppstå hvis baldakinen står oppe i lange perioder med dårlig ventilasjon.

- > Sett opp baldakinen helt for rengjøring.
- > Velg en dag med sol for rengjøring for å være sikker på at materialet vil tørke godt.

1. Rengjør baldakinen.
2. Luft baldakinen godt, og påse at den er helt tørr før du pakker den bort.
3. Oppbevar det på et tørt og godt ventilt sted der det ikke utsettes for direkte sollys.

9 Feilretting



MERK

Under første eksponering for vann, kan det forekomme fuktighet i sømmene. På grunn av denne fuktigheten vil trådene svulme opp og fylle hullene som har oppstått i syprosessen.

Et fullt utstyrt reservedelsett skal inneholde:

- impregnering
- reparasjonsteip og reparasjonsløsning
- silikonspray for glidelåsene
- Reserveplugg

Alle disse reservedelene kan kjøpes hos enhver anerkjent forhandler av campingvogner og bobil.

Problem	Løsningsforslag
Det oppstår vanskeligheter med å fylle luft i baldakinen	<ul style="list-style-type: none"> > Sjekk at ventilen er skrudd helt inn i luftstangen. > Sjekk om inflasjonsslangen er vridd ved ventilen. Dette kan indikeres ved lyd. Vri opp inflasjonsslangen. > Sjekk at håndpumpen fungerer.
Luftstengene har en knekk	<ul style="list-style-type: none"> > Fyll på mer luft (9 psi / 0,62 bar).

Problem	Løsningsforslag
Luftlekkasje	<ul style="list-style-type: none"> > Sjekk at ventilen er skrudd helt inn i luftslangen og at ringpakningen er på plass. > Sjekk at ventilhetten er ordentlig festet. > Kontroller for punkteringer, se Reparere en punktering i luftstangen på side 58.
Vannlekkasje	<ul style="list-style-type: none"> > Kontroller om sømmene har lekkasjer, skadd teip eller fuktige områder. > Hvis ikke du finner noen lekkasjer, se Kondens på side 58. > Hvis du finner lekkasjer, påføres sømforsøgling.
Rift i teksten	<ul style="list-style-type: none"> > Bruk reparasjonsteip for å forsegle teksten. > Få reparasjoner utført av en autorisert spesialist.

9.1 Kondens

Produktet får innvendig kondens ved ett eller flere av følgende forhold:

- Høy luftfuktighet
- Høy bakkefuktighet
- Et fall i temperatur

Sterk kondens kan renne ned innsiden av taket og dryppe fra bindinger, tape og andre innvendige beslag og kan forveksles med lekkasje.

- > Øk ventilering ved å åpne dører og/eller vinduer.
- > Pass på at materialet ikke er kontinuerlig fuktig. Ved behov må du tørke det fullstendig for å unngå muggvekst.
- > Installer et vanntett underlag.

9.2 Reparere en punktering i luftstangen

Gjør følgende hvis luftstangen mister luft:

1. Åpne opp det ytre hylsteret som holder luftstangen.
2. Lukk stengeventiler hvis de er installert.
3. Fjern luftstangen.

4. Slipp ut luften fra luftstangen.
5. Åpne den beskyttende hylsen for at den oppblåsbare slangen skal bli synlig.
6. Fyll litt luft inn i den oppblåsbare slangen.
7. Senk slangen i vann.
8. Finn punkteringen.
9. Bruk reparasjonsteipen og reparer løsningen for å gjøre hullet tett.
10. Lukk den oppblåsbare slangen inn i den beskyttende hylsen igjen.
11. Lukk luftstangen tilbake i den utvendige hylsen.

 **fig. 9** på side 6

10 Avfallshåndtering



Lever emballasje til resirkulering så langt det er mulig. For å kaste produktet endelig ta kontakt med det lokale resirkuleringscenteret eller faghandler om hvordan du kan gjøre dette i overensstemmelse med gjeldende avfallshåndteringsforskrifter.

11 Garanti

Lovmessig garantitid gjelder. Hvis produktet er defekt: Ta kontakt med produsentens filial (se dometic.com/dealer) eller forhandler i ditt land.

Ved henvendelser vedrørende reparasjon eller garanti, må du sende med følgende dokumentasjon:

- Kopi av kvitteringen med kjøpsdato
- Årsak til reklamasjonen eller beskrivelse av feilen

Vær oppmerksom på at reparasjoner som utføres selv, eller som ikke utføres på en profesjonell måte, kan gå ut over sikkerheten og føre til at garantien blir ugyldig.

Garantien dekker produksjonsfeil, materialer og deler. Garantien dekker ikke falming av duken og slitasje på grunn av UV-stråling, feil bruk, skader som skyldes uhell, skader som skyldes sterk vind, permanent eller delvis permanent eller kommersiell bruk. Den dekker heller ingen skader som følge av dette. Vennligst ta kontakt med forhandleren ved eventuelle krav. Dette påvirker ikke dine lovfestede rettigheter.

12 Tekniske spesifikasjoner

 **fig. 10** på side 6

Suomi

1	Tärkeitä huomautuksia.....	60
2	Symbolien selitykset.....	60
3	Turvallisuusohjeet.....	60
4	Toimituskokonaisuus.....	61
5	Lisävarusteet.....	61
6	Käyttötarkoitus.....	61
7	Katoksen käyttäminen.....	61
8	Puhdistus ja hoito.....	62
9	Vianetsintä.....	63
10	Hävittäminen.....	64
11	Takuu.....	64
12	Tekniset tiedot.....	64

1 Tärkeitä huomautuksia

Lue nämä ohjeet huolellisesti ja noudata kaikkia tämän tuotteen käyttöohjeissa annettuja ohjeita, määräyksiä ja varoituksia. Näin varmistat, että tuotteen asennus, käyttö ja huolto sujuu aina oikein. Näiden ohjeiden TÄRYY jäädä tuotteen yhteyteen.

Käyttämällä tuotetta vahvistat lukeneesi kaikki ohjeet, määräykset ja varoitukset huolellisesti ja että ymmärrät ja hyväksyt tässä annetut ehdot. Sitoudut käyttämään tuotetta ainoastaan sen käyttötarkoitukseen ja ilmoituissa käyttökohteissa ja noudattaen tässä tuotteen käyttöohjeessa annettuja ohjeita, määräyksiä ja varoituksia sekä voimassa olevia lakeja ja määräyksiä. Tässä annettujen ohjeiden ja varoitusten lukematta ja noudattamatta jättäminen voi johtaa omaan tai muiden loukkaantumiseen, tuotteen vaurioitumiseen tai muun ympärillä olevan omaisuuden vaurioitumiseen. Tähän tuotteen käyttöohjeeseen, ohjeisiin, määräyksiin ja varoituksiin sekä ohaisdokumenteihin voidaan tehdä muutoksia ja niitä voidaan päivittää. Katso ajantasaiset tuotetiedot osoitteesta documents.domestic.com.

2 Symbolien selitykset

Merkkinä tunnistaa turvallisuusviestejä ja omaisuusvahinkoihin liittyviä viestejä ja osoittaa lisäksi vaaratekijän vakavuusasteen.



VAARA!

Viittaa vaaralliseen tilanteeseen, joka johtaa kuolemaan tai vakavaan loukkaantumiseen, jos sitä ei vältetä.



VAROITUS!

viittaavat vaaralliseen tilanteeseen, joka voi johtaa kuolemaan tai vakavaan loukkaantumiseen, jos ohjeita ei noudateta.



HUOMIO!

viittaavat vaaralliseen tilanteeseen, joka voi johtaa lievään tai kohtalaiseen loukkaantumiseen, jos ohjeita ei noudateta.



HUOMAUTUS!

viittaavat tilanteeseen, joka voi johtaa esinevahinkoon, jos ohjeita ei noudateta.



OHJE Tuotteen käyttöä koskevia lisätietoja.

3 Turvallisuusohjeet



VAARA! Hätämyrkytysvaara

Älä milloinkaan käytä tuotteen sisällä polttoaineella toimivia laitteita, kuten grillejä tai kaasulämmittimiä. Palaminen synnyttää hääkää, joka kerääntyy tuotteen sisään, koska savuhormia ei ole.



VAROITUS! Palovaara

- > PIDÄ LIEKKI- JA LÄMPÖLÄHTEET LOITOLLA KANKAASTA.
- > Varmista, että tunnet käyttöpaikan palontorjuntajärjestelyt.
- > Tuotteen sisällä ei saa laittaa ruokaa eikä käyttää avotulta.



VAROITUS! Tukehtumisvaara

Varmista, että ilmanvaihtouukot ovat aina auki ja esteettömät, jotta tukehtuminen voidaan välttää.



HUOMIO! Loukkaantumisvaara

- > Tätä laitetta ei ole tarkoitettu sellaisten henkilöiden (mukaan lukien lapset) käyttöön, joiden fyysiset, aistinvaraiset tai henkiset kyvyt ovat rajoittuneita tai joilta puuttuu laitteen käytön vaatima kokemus tai tietämys. Poikkeuksena tästä on tilanne, jossa edellä mainittujen henkilöiden turvallisuudesta vastaava henkilö on antanut opastuksen laitteen käyttöön tai laitteen käyttö tapahtuu turvallisuudesta vastaavan henkilön valvonnassa.
- > Älä anna lasten leikkiä tuotteen ympärillä ja varmista, että käytössä on sopivat suojaavat jalkineet. Naruihin voi kompastua ja kiilat voivat olla teräviä.
- > Lapset eivät saa ilman valvontaa puhdistaa laitetta eivätkä ryhtyä käyttäjälle sallittuihin kunnossapitotöihin.
- > Huolehdi siitä, että kulkutiet pysyvät esteettöminä.

4 Toimituskokonaisuus

Osa	Määrä
Katos	1
Käsipumppu	1
Kiilasarja	1
Kuljetuspussi	1
Asennus- ja käyttöohje	1

5 Lisävarusteet

Saatavissa lisävarusteena (ei sisälly toimituskokonaisuuteen):

Osa	Tuoteno
Myrskyhihnasarja vaaleanharmaa	9120002361
Valaistusjärjestelmä Sabre-Link 150 starter	9120000337 (UK) / 9120000338 (EU)

6 Käyttötarkoitus

Tämä katos soveltuu seuraaviin käyttötarkoituksiin ja olosuhteisiin:

- hyvä – kohtalainen sää
- retkeily

Tämä katos **ei** sovellu seuraaviin käyttötarkoituksiin ja olosuhteisiin:

- hyvin voimakas tuuli tai lumisade
- koko sesongin kestävään pystytykseen tai kaupalliseen käyttöön

Tämä tuote soveltuu ainoastaan näissä ohjeissa ilmoitettuun käyttötarkoitukseen ja käyttökohteeseen.

Näistä ohjeista saat tuotteen asianmukaiseen asennukseen ja/tai käyttöön tarvittavat tiedot. Väärin tehdyn asennuksen ja/tai väärän käyttötavan tai vääränlaisen huollon seurauksena laite ei toimi tyydyttävästi, ja se saattaa mennä epäkuntoon.

Valmistaja ei ota vastuuta tapaturmista tai tuotevaurioista, jotka johtuvat seuraavista:

- Virheellinen asennus tai kokoonpano
- Väärin tehty huolto tai muiden kuin valmistajalta saatavien alkuperäisten varaosien käyttö
- Tuotteeseen ilman valmistajan nimenomaista lupaa tehdyt muutokset

- Käyttö muuhun kuin tässä ohjeessa ilmoitettuun tarkoitukseen

Dometic pidättää itsellään oikeuden muutoksiin tuotteen ulkonäössä ja spesifikaatioissa.

7 Katoksen käyttäminen



HUOMIO! Loukkaantumis- ja materiaalivahinkovaara

Älä missään tapauksessa avaa suojuksen vetoketjua, kun ilmatäyteinen kaari on täytetty. Tämä saa ilmatäyteisen kaaren halkeamaan.

7.1 Ennen ensimmäistä käyttökertaa

Tutustu tuotteeseen kokeilemalla sen pystyttämistä ennen kuin käytät sitä ensimmäisen kerran. Tarkasta, että toimituskokonaisuus on täydellinen.

7.2 Paikan valitseminen

Valitse tasainen, tuulelta suojassa oleva paikka:

1. Käytä tarvittaessa tuulisuojaa.
2. Valitse varjainen paikka vähentääksesi UV-säteilyn aiheuttamaa kankaan ikääntymistä.
3. Vältä pystyttämistä puiden alle, koska putoavat oksat, piikka ja muut roskat voivat vahingoittaa tuotetta.
4. Poista paikasta terävät kivet ja roskat pohjakankaan suojaamiseksi.
5. Pystytä telta niin, että ovet ovat suojan puolella.

7.3 Katoksen pystyttäminen



HUOMIO! Loukkaantumis- ja materiaalivahinkovaara

- > Älä käytä minkäänlaista auton renkaiden täyttämiseen tarkoitettua kompressoria.
- > Käytä aina painemittaria täyttäessäsi kaaria ilmalla 9 psi:n (0,62 baarin) paineella.

**OHJE**

- Toimitetut kiilat ovat lujatekoisia kiiloja. Ne soveltuvat useimpiin paikkoihin, mutta tiettyihin maaperätyppeihin saatetaan tarvita erikoiskiiloja. Kysy kauppiaaltaasi.
- Lyö kiilat maahan 45 asteen kulmassa.
- Lyö narujen kiilat samalle kohdalle kuin sauma, josta naru alkaa.

**HUOMIO! Loukkaantumis- ja materiaalivahinkovaara**

- > Älä käytä minkäänlaista auton renkaiden täyttämiseen tarkoitettua kompressoria.
- > Käytä aina painemittaria täyttäessäsi kaaria ilmalla 9 psi:n (0,62 baarin) paineella.

Muista seuraavat yleisvinkit, kun pystytät katoksen:

- Kuvista saat yleiskäsityksen pystytyksestä. Todellinen pystytys voi vaihdella hieman katoksen mallista riippuen.
- Pyydä apua. Pystytys on helpompaa joukolla.
- Laita narujen kiilat niin, että katos on tiukalla, mutta sen muoto ei muutu.
- Tarkista narujen kireys säännöllisesti. Säädä tarvittaessa naruja kiristyskappaleilla.

Pystytä katos seuraavalla tavalla:

1. Pura katos pakkauksesta:
 - a) Jotta katos ei likaantuisi tai vaurioituisi, levitä alusmatto tai maavaate ennen pakkauksesta purkamista.
 - b) Pura katos pakkauksesta.
 - c) Erottele ja tunnista eri osat.
2. Työnnä tere (kederlista) kiskoon ja vedä katos haluttuun paikkaan.

 **kuva. 1 sivulla 3**
3. Täytä katos ilmalla:
 - a) Irrota täyttöventtiilin korkki.

 **kuva. 2 sivulla 3**
 - b) Aseta pumppu paikoilleen ja täytä ilmatäytteen kaari 9 psi:n paineeseen saakka.

 **kuva. 3 sivulla 4**
 - c) Poista pumppu ja kiinnitä täyttöventtiilin korkki.
4. Kiinnitä katos:
 - a) Liu'uta teren (kederlistan) hihnojen päät alakiskoon ja kiristä hihnat. Voit myös kiinnittää hihnat kiiloilla maahan ja kiristää sopiviksi.

 **kuva. 4 sivulla 4**

 **kuva. 5 sivulla 4**

- b) (Valinnainen) Etenkin ankarissa sääolosuhteissa, kiinnitä myrskyhinnasarja kiiloilla lisätukea varten.

 **kuva. 6 sivulla 5**

 **kuva. 7 sivulla 5**

5. (Valinnainen) Asenna valaistusjärjestelmä.

 **kuva. 8 sivulla 5**

7.4 Katoksen purkaminen

**HUOMAUTUS! Materiaalivaurio**

Älä käytä katoksen purkamiseen voimaa. Voit muuten vahingoittaa materiaaleja.

1. Puhdista ulkopuoli liasta.
2. Irrota kaikki kiilat.
3. Ota kaikki narut ja hihnat pois.
4. Ota kaikki kiilat pois kulmakiilojen välistä.
5. Avaa jokaisen kaaren venttiilit.
6. Odota, kunnes suurin osa ilmasta on poistunut.
7. Avaa katoksen vetoketju.
8. Taita/rullaa katos venttiileitä kohti, jotta lisää ilmaa poistuu.
9. Varmista, että kaikki osat ovat puhtaita ennen niiden laittamista kuljetuspussiin.
10. Jos katos on märkä tai kostea, kuivata se kokonaan mahdollisimman pian.

8 Puhdistus ja hoito

**HUOMAUTUS! Materiaalivaurio**

- > Älä käytä puhdistukseen teräviä tai kovia esineitä tai puhdistusaineita.
- > Älä käytä puhdistamiseen alkoholipohjaisia aineita, kemikaaleja, saippuaa äläkä puhdistusaineita.
- > Poista lintujen jätökset ja pihka mahdollisimman pian, jotta materiaaliin ei tule pysyvää vauriota.

1. Puhdista tuote tarvittaessa puhtaalla vedellä ja pehmeällä harjalla.
2. Lisää vesi- ja UV-säteilykylästeainetta ennen jokaista matkaa.

8.1 Katoksen säilyttäminen



HUOMIO! Terveysvaara ja materiaalivauriot

Märkä tai kostea katos homehtuu nopeasti. Homeetta voi kertyä myös, jos katos jätetään pystyyn pitkiksi ajoiksi ilman hyvää tuuletusta.

- > Pystytä katos kokonaan puhdistusta varten.
- > Valitse puhdistamiseen aurinkoinen päivä, jotta materiaali kuivuu perusteellisesti.

1. Puhdista katos.
2. Täytä kokonaan ja varmista, että katos on täysin kuiva ennen sen pakkaamista.
3. Säilytä hyvin ilmastoidussa ja kuivassa paikassa, suojassa suoralta auringonpaisteelta.

9 Vianetsintä



OHJE

Vesikosketuksen aikana saumoihin voi ilmestyä kosteutta. Tämän kosteuden ansiosta langat turpoavat ja täyttävät ompeluprosessin aikana syntyneet reiät.

Täydelliseen varaosasarjaan tulisi sisältyä:

- Kyllästysaine
- Korjausteippi ja korjausliuos
- Vetoketjujen silikonisuihke
- Lisäkiilat

Kaikkia varaosia voi ostaa miltei tahansa luotettavalta matkailuvaunujen tai retkeilytarvikkeiden jälleenmyyjältä.

Häiriö	Ratkaisuehdotus
Katoksen täyttäminen ilmalla on työlästä	<ul style="list-style-type: none"> > Tarkasta, että venttiili on ruuvattu kokonaan ilmatäytteiseen kaareen. > Tarkasta, onko täyttöputki kierteellä venttiilissä. Tämä voi ilmetä äänestä. Kierrä täyttöputki suoraksi. > Tarkasta, että käsi-pumppu toimii.
Ilmatäytteiset kaaret ovat taitteella	<ul style="list-style-type: none"> > Lisää ilmaa (9 psi/0,62 baaria).

Häiriö	Ratkaisuehdotus
Ilmavuoto	<ul style="list-style-type: none"> > Tarkasta, että venttiili on ruuvattu kokonaan ilmatäytteiseen kaareen ja rengastiiviste on paikallaan. > Tarkista, että venttiiliin korkki on tiukasti kiristetty. > Etsi reikiä, katso Ilmatäytteen kaaren reiän korjaaminen sivulla 63.
Vesivuoto	<ul style="list-style-type: none"> > Tarkasta, vuotavatko saumat, onko teippauksissa vaurioita ja löytyykö kosteutta. > Jos et löydä vuotoja, katso Veden tiivistymisen sivulla 63. > Jos löydät vuotoja, käytä saumatiivistettä.
Kankaassa on repeämä	<ul style="list-style-type: none"> > Korjaa kangas paikkausteipillä. > Anna valtuutetun ammattilaisen tehdä korjaukset.

9.1 Veden tiivistyminen

Tuotteen sisälle tiivistyy kosteutta, jos olosuhteissa esiintyy yksi tai useampi seuraavista tekijöistä:

- suuri ilmankosteus
- hyvin kostea maaperä
- lämpötilan äkillinen lasku

Voimakas tiivistyminen voi johtaa veden valumiseen katon sisäpuolella ja tippumiseen solmuista, teipeistä ja muista sisäkiinnityksistä. Tätä voi luulla vuoksi.

- > Lisää tuuletusta avaamalla ovet ja/tai ikkunat.
- > Pidä huoli siitä, että materiaali ei ole jatkuvasti kostea. Kuivata se tarvittaessa kokonaan, jotta homekasvusto ei pääse syntymään.
- > Asenna vesitiivis pohjakangas.

9.2 Ilmatäytteen kaaren reiän korjaaminen

Jos ilmatäyteinen kaari veltostuu, toimi seuraavasti:

1. Avaa ilmatäyteistä kaarta pitävän ulomman suojuksen vetoketju.

2. Sulje eristysventtiilit, jos sellaiset on.
3. Ota ilmatäytteinen kaari pois.
4. Tyhjennä ilmatäytteinen kaari.
5. Avaa suojuksen ilmatäytteisen putken paljastamiseksi.
6. Puhalla ilmatäytteiseen putkeen hieman ilmaa.
7. Upota putki veteen.
8. Paikallista reikä.
9. Käytä reiän paikkaamiseen korjausteippiä ja korjaussarjaa.
10. Sulje ilmatäytteinen putki takaisin suojukseen vetoketjun avulla.
11. Sulje AIR-tanko takaisin ulkovaippaan.

 kuva. 9 sivulla 6

12 Tekniset tiedot

 kuva. 10 sivulla 6

10 Hävittäminen



Vie pakkausmateriaali mahdollisuuksien mukaan niille tarkoitettuihin kierrätysjäteastioihin. Tiedustele lähimmästä kierrätyskeskuksesta tai erikoisliikkeestä tuotetta koskevia yksityiskohtaisia hävittämistä koskevia ohjeita.

11 Takuu

Tuotetta koskee lakisääteinen tuotevastuu-aika. Jos tuote on viallinen, ota yhteyttä valmistajan toimipisteeseen omassa maassasi (ks. dometic.com/dealer) tai jälleenmyyjään.

Jos lähetät tuotteen korjattavaksi, liitä korjaus- ja takuukäsittelyä varten mukaan seuraavat asiakirjat:

- Kopio kuitista, jossa näkyy ostopäivä
- Valitusperuste tai vikakuvaus

Huomaa, että itse tai väärin tehty korjaus voi vaarantaa turvallisuuden ja johtaa takuun raukeamiseen.

Takuu kattaa valmistusvirheet, materiaalit ja osat. Takuu ei kata päällysteen haalistumista eikä UV-säteilystä johtuvaa kulumista, väärinkäyttöä, vahingoista syntyneitä vaurioita, myrskyvaurioita eikä jatkuvaa, osittain jatkuvaa eikä kaupallista käyttöä. Se ei kata seurannaisvaurioita. Jos sinulla on aihetta valitukseen, ota yhteyttä jälleenmyyjään. Tämä ei rajoita lakisääteisiä oikeuksiasi.

Polski

1	Ważne wskazówki.....	65
2	Objaśnienie symboli.....	65
3	Wskazówki bezpieczeństwa.....	65
4	W zestawie.....	66
5	Akcesoria.....	66
6	Użytkowanie zgodne z przeznaczeniem.....	66
7	Korzystanie z daszka.....	66
8	Czyszczenie i konserwacja.....	68
9	Usuwanie usterek.....	68
10	Utylizacja.....	70
11	Gwarancja.....	70
12	Dane techniczne.....	70

1 Ważne wskazówki

Prosimy o uważne przeczytanie niniejszej instrukcji obsługi produktu i przestrzeganie wszystkich zaleceń, wskazówek oraz ostrzeżeń w niej zawartych w celu zapewnienia prawidłowego montażu, użytkowania oraz konserwacji produktu w każdej sytuacji. Niniejsza instrukcja MUSI przez cały czas pozostawać przy produkcie.

Korzystając z produktu, użytkownik potwierdza uważne przeczytanie wszelkich instrukcji, wskazówek i ostrzeżeń, ich zrozumienie oraz zobowiązuje się przestrzegać zawartych w nich warunków. Użytkownik zobowiązuje się wykorzystywać niniejszy produkt wyłącznie zgodnie z jego przeznaczeniem i zamierzonym zastosowaniem oraz z instrukcjami, wskazówkami i ostrzeżeniami wyszczególnionymi w niniejszej instrukcji produktu, jak również ze wszystkimi mającymi zastosowanie przepisami i regulacjami prawnymi. Nieprzestrzeganie zawartych tu instrukcji i ostrzeżeń może skutkować obrażeniami u użytkownika oraz osób trzecich, uszkodzeniem produktu lub też uszkodzeniem mienia w sąsiedztwie produktu. Zastrzega się możliwość wprowadzania zmian i aktualizacji niniejszej instrukcji produktu, wraz z instrukcjami, wskazówkami i ostrzeżeniami oraz powiązaną dokumentacją. Aktualne informacje dotyczące produktu można zawsze znaleźć na stronie documents.dometic.com.

2 Objąsnienie symboli

Słowo sygnałowe pozwala rozpoznać komunikaty dotyczące bezpieczeństwa i komunikaty dotyczące uszkodzeń mienia, a także wskazuje stopień lub poziom zagrożenia.



NIEBEZPIECZEŃSTWO!

Wskazuje niebezpieczną sytuację, która – jeśli się jej nie uniknie – prowadzi do śmierci lub poważnych obrażeń.



OSTRZEŻENIE!

Wskazuje niebezpieczną sytuację, która – jeśli się jej nie uniknie – może prowadzić do śmierci lub poważnych obrażeń.



OSTROŻNIE!

Wskazuje niebezpieczną sytuację, która – jeśli się jej nie uniknie – może prowadzić do lekkich lub umiarkowanych obrażeń.



UWAGA!

Wskazuje sytuację, która – jeśli się jej nie uniknie – może prowadzić do powstania szkód materialnych.



WSKAZÓWKA Dodatkowe informacje dotyczące obsługi produktu.

3 Wskazówki bezpieczeństwa



NIEBEZPIECZEŃSTWO! Ryzyko zatrucia tlenkiem węgla.

Nigdy nie używać wewnątrz produktu urządzeń spalających paliwo, takich jak grille lub gazowe urządzenia grzewcze. W procesie spalania powstaje tlenek węgla, który gromadzi się wewnątrz produktu ze względu na brak przewodu do odprowadzania spalin.



OSTRZEŻENIE! Ryzyko pożaru

- > NIE DOPUSZCZAĆ DO KONTAKTU TKANINY Z JAKIMIKOLWIEK ŹRÓDŁAMI PŁOMIENI LUB WYSOKICH TEMPERATUR.
- > Zapoznać się z lokalnymi zasadami ochrony przeciwpożarowej.
- > Nie gotować wewnątrz produktu ani nie używać otwartego płomienia.



OSTRZEŻENIE! Ryzyko uduszenia

Uważać, aby otwory wentylacyjne były przez cały czas otwarte, aby uniknąć uduszenia.



OSTROŻNIE! Ryzyko obrażeń.

- > To urządzenie nie może być używane przez osoby (w tym dzieci) o ograniczonych zdolnościach fizycznych, sensorycznych lub umysłowych, albo przez osoby bez doświadczenia i wiedzy w przypadku braku odpowiedniego nadzoru lub gdy osoba odpowiedzialna za bezpieczeństwo nie poinstruowała użytkowników w zakresie bezpiecznego korzystania z danego urządzenia.
- > Dzieci nie mogą bawić się w pobliżu produktu. W jego otoczeniu należy nosić obuwie zapewniające odpowiednią ochronę. Odciągi stwarzają ryzyko potknięcia się, a szpilki mogą być ostre.
- > Dzieci nie mogą czyścić i konserwować urządzenia bez nadzoru.
- > Nie zastawiać przejść.

Daszek **nie** jest przeznaczony do następujących zastosowań:

- Użytkowania przy bardzo silnym wietrze lub opadach śniegu
- Rozbijania na cały sezon lub zastosowań komercyjnych

Niniejszy produkt jest przystosowany wyłącznie do wykorzystywania zgodnie z jego przeznaczeniem oraz zamierzonym zastosowaniem według niniejszej instrukcji.

Niniejsza instrukcja zawiera informacje, które są niezbędne do prawidłowego montażu i/lub obsługi produktu. Nieprawidłowy montaż i/lub niewłaściwa obsługa lub konserwacja powodują niezadawalające działanie i mogą prowadzić do uszkodzeń.

Producent nie ponosi żadnej odpowiedzialności za ewentualne obrażenia lub uszkodzenia produktu wynikłe z następujących przyczyn:

- Nieprawidłowy montaż lub złożenie
- Niewłaściwa konserwacja lub użycie innych części zamiennych niż oryginalne części zamienne dostarczone przez producenta
- Wprowadzanie zmian w produkcie bez wyrażonej zgody producenta
- Użytkowanie w celach innych niż opisane w niniejszej instrukcji obsługi

Firma Dometic zastrzega sobie prawo do zmiany wyglądu i specyfikacji produktu.

4 W zestawie

Element	Liczba
Daszek	1
Pompka ręczna	1
Komplet szpilek	1
Torba transportowa	1
Instrukcja montażu i obsługi	1

5 Akcesoria

Elementy dostępne jako akcesoria (niedostarczane w zestawie):

Element	Nr katalogowy
Zestaw sztormowych pasów mocujących jasnoszary	9120002361
System oświetleniowy SabreLink 150, zestaw startowy	9120000337 (UK) / 9120000338 (EU)

6 Użytkowanie zgodne z przeznaczeniem

Daszek jest przeznaczony do następujących zastosowań:

- Użytkowania przy dobrej lub umiarkowanej pogodzie
- Rozbijania na krótki okres

7 Korzystanie z daszka



OSTROŻNIE! Ryzyko obrażeń i szkód materialnych

Nigdy nie otwierać zamka błyskawicznego na rękawie ochronnym, gdy nadmuchiwany słupek jest napompowany. Powoduje to bowiem rozerwanie nadmuchiwanego słupka.

7.1 Przed pierwszym użyciem

Przed pierwszym użyciem produktu należy zapoznać się z nim poprzez jego próbne rozłożenie. Sprawdzić, czy w zestawie znajdują się wszystkie elementy.

7.2 Wybór lokalizacji

Wybrać płaskie miejsce osłonięte od wiatru:

1. W razie potrzeby zastosować wiatrochron.

2. Wybrać zacienione miejsce, aby ograniczyć negatywne działanie promieniowania UV na tkaninę.
3. Unikać rozkładania pod drzewami, ponieważ spadające gałęzie, żywica itp. mogą uszkodzić produkt.
4. Usunąć ostre kamienie i zanieczyszczenia z wybranej lokalizacji, aby chronić podłogę.
5. Ustawić produkt w taki sposób, aby drzwi były skierowane w stronę przeciwną do wiatru.

7.3 Rozkładanie daszka



OSTROŻNIE! Ryzyko obrażeń i szkód materialnych

- > Nie używać żadnych typów sprzężarek przeznaczonych do pompowania opon samochodowych.
- > Słupki należy pompować tylko pod kontrolowanym ciśnieniem 9 psi (0,62 bara).



WSKAZÓWKA

- Produkt jest dostarczany ze wzmocnionymi szpilkami. Są one przeznaczone do zastosowania w większości miejsc, jednak niektóre rodzaje podłoża mogą wymagać innych, specjalnych szpilek. W razie wątpliwości skonsultować się ze sprzedawcą.
- Szpilki wbijać w ziemię pod kątem 45°, główką skierowaną na zewnątrz.
- Odciągi mocować szpilkami w jednej linii ze szwem, od którego odchodzą.



OSTROŻNIE! Ryzyko obrażeń i szkód materialnych

- > Nie używać żadnych typów sprzężarek przeznaczonych do pompowania opon samochodowych.
- > Słupki należy pompować tylko pod kontrolowanym ciśnieniem 9 psi (0,62 bara).



Podczas ustawiania daszka należy pamiętać, że:

- Ilustracje przedstawiają tylko ogólną procedurę rozkładania. Rzeczywisty sposób rozkładania będzie się nieznacznie różnić w zależności od modelu daszka.
- Warto poprosić inne osoby o pomoc. Przy większej liczbie osób ustawianie jest łatwiejsze.

- Odciągi mocować szpilkami w taki sposób, aby daszek był naprężony, ale nie odkształcał się.
- Regularnie sprawdzać, czy odciągi są odpowiednio naprężone. W razie potrzeby wyregulowywać je za pomocą napinaczy.

Daszek rozkłada się w następujący sposób:

1. Rozpakować daszek:
 - a) Aby zabezpieczyć daszek przed zabrudzeniem i uszkodzeniem, przed jego rozpakowaniem rozłożyć na ziemi wykładzinę lub podłogę.
 - b) Rozpakować daszek.
 - c) Posegregować i zidentyfikować poszczególne elementy.
2. Umieścić keder w szynie i przeciągnąć daszek w żądane miejsce.

 **rys. 1 na stronie 3**
3. Napompować daszek:
 - a) Odkręcić górną nakrętkę zaworu do pompowania.
 -  **rys. 2 na stronie 3**
 - b) Włożyć pompkę i napompować słupek, stosując ciśnienie 9 psi.
 -  **rys. 3 na stronie 4**
 - c) Wyjąć pompkę i zamocować górną nakrętkę zaworu do pompowania.
4. Zamocować daszek:
 - a) Wsunąć końce pasów kederu w dolną szynę, a następnie naprężyć pasy. Lub przymocować pasy szpilkami do podłoża i odpowiednio naprężyć.

 **rys. 4 na stronie 4**

 **rys. 5 na stronie 4**
 - b) (Opcja) Aby zapewnić dodatkowe zabezpieczenie, szczególnie w trudnych warunkach pogodowych, należy zamocować szpilkami sztormowe pasy mocujące.

 **rys. 6 na stronie 5**

 **rys. 7 na stronie 5**
5. (Opcja) Zamontować system oświetleniowy.

 **rys. 8 na stronie 5**

7.4 Demontaż daszka



UWAGA! Ryzyko szkód materialnych

Podczas demontażu daszka nie używać siły. W innym wypadku może dojść do uszkodzenia materiału.

1. Usunąć wszelkie zewnętrzne zanieczyszczenia.
2. Wyciągnąć wszystkie szpilki.
3. Odczepić wszystkie linki i pasy.
4. Usunąć wszystkie szpilki znajdujące się pomiędzy szpilkami narożnymi.
5. Otworzyć zawory na każdym ze słupków.
6. Odczekać do uwolnienia większości powietrza.
7. Otworzyć zamek błyskawiczny daszka.
8. Złożyć/zwinąć daszek w kierunku zaworów, aby wypuścić pozostające powietrze.
9. Przed zapakowaniem do torby transportowej upewnić się, że wszystkie części są czyste.
10. Jeśli daszek jest mokry lub wilgotny, jak najszybciej całkowicie go wysuszyć.

8 Czyszczenie i konserwacja



UWAGA! Ryzyko szkód materialnych

- > Do czyszczenia nie używać ostrych ani twardych przedmiotów lub środków czyszczących.
- > Do czyszczenia nie używać środków na bazie alkoholu, chemikaliów, mydła ani detergentów.
- > Jak najszybciej usuwać ptasie odchody i żywicę, aby uniknąć trwałego uszkodzenia materiału.

1. W razie potrzeby wyczyścić produkt czystą wodą i miękką szmatką.
2. Przed każdą podróżą zastosować środek impregnujący w celu zabezpieczenia przed wodą i promieniowaniem UV.

8.1 Przechowywanie daszka



OSTROŻNIE! Zagrożenie zdrowia i szkody materialne

Na mokrym lub wilgotnym daszku szybko rozwinie się pleśń. Może się ona również rozwinąć, jeśli daszek nie będzie dobrze wentylowany przez długi czas.

- > Całkowicie rozkładać daszek do czyszczenia.
- > Czyszczenie przeprowadzać w słoneczny dzień, aby materiał mógł całkowicie wyschnąć.

1. Wyczyścić daszek.
2. Przed zapakowaniem daszka pozostawić go na powietrzu, aby całkowicie wyschnął.
3. Przechowywać w dobrze wentylowanym, suchym miejscu, z dala od bezpośredniego światła słonecznego.

9 Usuwanie usterek



WSKAZÓWKA

Podczas pierwszego kontaktu z wodą na szwach może pojawić się wilgoć. Spowoduje ona spęcznienie nici, które uszczelniały otwory powstałe w trakcie szycia.

W pełni wyposażony zestaw części zamiennych powinien zawierać następujące elementy:

- Impregnat
- Taśma naprawcza i roztwór naprawczy
- Silikon w sprayu do zamków błyskawicznych
- Zapasowe szpilki

Wszystkie te części zamienne można nabyć u renomowanych sprzedawców przyczep kempingowych lub kamperów.

Usterka	Proponowane rozwiązanie
Nadmuchanie daszka sprawia trudność	> Sprawdzić, czy zawór jest całkowicie wkręcony w nadmuchiwany słupek.

Usterka	Proponowane rozwiązanie
	<ul style="list-style-type: none"> > Sprawdzić, czy rurka do pompowania nie jest skręcona przy zaworze. Może wskazywać na to charakterystyczny odgłos. Wyprostować rurkę do pompowania. > Sprawdzić, czy pompa ręczna działa.
Nadmuchiwane słupki są załamane	<ul style="list-style-type: none"> > Wpompować więcej powietrza (9 psi/0,62 bara).
Wyciek powietrza	<ul style="list-style-type: none"> > Sprawdzić, czy zawór jest całkowicie wkręcony w nadmuchiwany słupek i czy uszczelka pierścieniowa jest na swoim miejscu. > Sprawdzić, czy korek zaworu jest dobrze dokręcony. > Sprawdzić, czy nie doszło do przebicia, patrz Naprawianie przebitego nadmuchiwanego słupka na stronie 69.
Przeciekanie wody	<ul style="list-style-type: none"> > Sprawdzić, czy nie ma przeciekających szwów, uszkodzonych uszczelnień taśmą lub wilgotnych obszarów. > Jeśli nie można znaleźć nieszczelności, patrz Skropliny na stronie 69. > W przypadku zlokalizowania nieszczelności zastosować uszczelniacz do szwów.
Rozdarcie tkaniny	<ul style="list-style-type: none"> > Uszczelnić tkaninę taśmą naprawczą. > Zlecić naprawę autoryzowanemu specjalście.

9.1 Skropliny

W produkcji osadzają się skropliny, gdy występuje co najmniej jeden z poniższych warunków:

- Wysoka wilgotność powietrza
- Wysoka wilgotność podłoża
- Spadek temperatury

Duże ilości skroplin mogą spływać po wewnętrznej stronie dachu i po linach, taśmach oraz innych wewnętrznych elementach, co może zostać błędnie zinterpretowane jako przeciekanie.

- > Zapewnić dodatkową wentylację poprzez otwarcie drzwi i/lub okien.
- > Dbać o to, aby materiał nie pozostawał przez cały czas wilgotny. W razie konieczności całkowicie go wysuszyć w celu uniknięcia rozwijania się pleśni.
- > Zastosować wodoodporną podłogę.

9.2 Naprawianie przebitego nadmuchiwanego słupka

Jeżeli z nadmuchiwanego słupka uchodzi powietrze, postępować w następujący sposób:

1. Otworzyć zamek błyskawiczny zewnętrznego rękawa, w którym znajduje się nadmuchiwany słupek.
2. Jeśli zainstalowane są zawory odcinające, zamknąć je.
3. Wyjąć nadmuchiwany słupek.
4. Wypuścić powietrze z nadmuchiwanego słupka.
5. Otworzyć zamek rękawa ochronnego i odsłonić nadmuchiwaną rurkę.
6. Wpompować nieco powietrza do nadmuchiwanej rurki.
7. Zanurzyć rurkę w wodzie.
8. Zlokalizować przebicie.
9. Uszczelnić otwór za pomocą taśmy naprawczej i roztworu do naprawiania.
10. Z powrotem umieścić nadmuchiwaną rurkę w rękawie ochronnym i zamknąć zamek błyskawiczny.
11. Z powrotem umieścić nadmuchiwany słupek w zewnętrznym rękawie i zamknąć zamek błyskawiczny.

 **rys. 9** na stronie 6

10 Utylizacja



Opakowanie należy w miarę możliwości wrzucić do odpowiedniego pojemnika na odpady do recyklingu. Szczegółowe informacje na temat utylizacji produktu zgodnie z obowiązującymi przepisami można uzyskać w lokalnym zakładzie recyklingu lub u specjalistycznego dystrybutora.

11 Gwarancja

Obowiązuje ustawowy okres gwarancji. W przypadku stwierdzenia uszkodzenia produktu należy zwrócić się do oddziału producenta w danym kraju (patrz dometic.com/dealer) lub do sprzedawcy produktu.

W celu naprawy lub rozpatrzenia gwarancji konieczne jest przesłanie następujących dokumentów:

- Kopii rachunku z datą zakupu
- Informacji o przyczynie reklamacji lub opisu wady

Uwaga: Samodzielne lub nieprofesjonalne wykonywanie napraw może negatywnie wpływać na bezpieczeństwo i prowadzić do utraty gwarancji.

Gwarancja obejmuje wady produkcyjne, materiałowe oraz części. Gwarancja nie obejmuje wyblaknięcia obudowy oraz zużycia w wyniku działania promieniowania ultrafioletowego, nieprawidłowego zastosowania, przypadkowego uszkodzenia, uszkodzeń spowodowanych przez burze lub też ciągłe, częściowo ciągłe lub komercyjne wykorzystywanie. Nie obejmuje ona również szkód następnych. Roszczenia należy zgłaszać do sprzedawcy. Powyższe zapisy nie ograniczają uprawnień ustawowych.

12 Dane techniczne

 rys. 10 na stronie 6

Slovensky

1	Dôležité oznámenia.....	71
2	Vysvetlenie symbolov.....	71
3	Bezpečnostné pokyny.....	71
4	Rozsah dodávky.....	72
5	Príslušenstvo.....	72
6	Používanie v súlade s určením.....	72
7	Použitie krytu.....	72
8	Čistenie a údržba.....	74
9	Odstraňovanie porúch.....	74
10	Likvidácia.....	75
11	Záruka.....	75
12	Technické údaje.....	75

1 Dôležité oznámenia

Dôkladne si prečítajte tento návod a dodržiavajte všetky pokyny, usmernenia a varovania uvedené v tomto návode k výrobku, aby bolo zaručené, že výrobok bude vždy správne nainštalovaný, používaný a udržiavaný. Tento návod MUSÍ zostať priložený k výrobku.

Používaním tohto výrobku týmto potvrdzujete, že ste si dôkladne prečítali všetky pokyny, usmernenia a varovania a že rozumiete a súhlasíte s dodržiavaním všetkých uvedených podmienok. Súhlasíte, že tento výrobok budete používať iba v súlade so zamýšľaným použitím a v súlade s pokynmi, usmerneniami a varovaniami uvedenými v tomto návode k výrobku, ako aj v súlade so všetkými platnými zákonmi a nariadeniami. V prípade, že si neprečítate a nebudete sa riadiť pokynmi a varovaniami uvedenými v tomto návode, môže mať za následok vaše poranenie alebo poranenie iných osôb, poškodenie vášho výrobku alebo poškodenie majetku v jeho blízkosti. Tento návod na obsluhu výrobku vrátane pokynov, usmernení a varovaní, a súvisiaca dokumentácia môže podliehať zmenám a aktualizáciám. Najaktuálnejšie informácie o výrobku nájdete na adrese documents.domestic.com.

2 Vysvetlenie symbolov

Signálne slovo identifikuje bezpečnostné správy a správy o škodách na majetku a tiež označuje stupeň alebo úroveň závažnosti nebezpečenstva.



NEBZPEČENSTVO!

Označuje nebezpečnú situáciu, ktorej následkom je smrť alebo vážne zranenie, ak sa jej nezabráni.



VÝSTRAHA!

Označuje nebezpečnú situáciu, ktorej následkom môže byť smrť alebo vážne zranenie, ak sa jej nezabráni.



UPOZORNENIE!

Označuje nebezpečnú situáciu, ktorej následkom môže byť malé alebo stredne ťažké zranenie, ak sa jej nezabráni.



POZOR!

Označuje situáciu, ktorej následkom môže byť poškodenie majetku, ak sa jej nezabráni.



POZNÁMKA Doplňuje informácie týkajúce sa obsluhy produktu.

3 Bezpečnostné pokyny



NEBZPEČENSTVO! Nebezpečenstvo otravy oxidom uhoľnatým.

Vo vnútri nikdy nepoužívajte spotrebič na plyné alebo kvapalné palivá, ako napríklad BBQ grily či plynové ohrievače. Pri procese spaľovania vzniká oxid uhličitý, ktorý sa vo vnútri akumuluje, keďže tento nemá žiadny vetrací otvor.



VÝSTRAHA! Nebezpečenstvo požiaru

- > VŠETKY ZDROJE PLAMEŇA A TEPLA DRŽTE ĎALEJ OD TKANINY.
- > Uistite sa, že poznáte protipožiarne opatrenia na mieste.
- > Nevarte ani nepoužívajte otvorený plameň vo vnútri.



VÝSTRAHA! Nebezpečenstvo udusenía

Zaistite, aby boli vetracie otvory stále otvorené, aby nedošlo k zaduseniu.



UPOZORNENIE! Riziko zranenia.

- > Toto zariadenie nie je určené na používanie osobami (vrátane detí) s obmedzenými fyzickými, zmyslovými alebo duševnými schopnosťami alebo nedostatkom skúsenosti a znalostí, pokiaľ nie sú pod primeraným dohľadom alebo ich osoba, ktorá je zodpovedná za ich bezpečnosť, dôkladne nepoučí o používaní zariadenia.
- > Nedovoľte deťom, aby sa hrali v blízkosti a postarajte sa, aby nosili vhodnú ochrannú obuv. Napínacie laná predstavujú riziko zakopnutia a kolíky môžu byť ostré.
- > Čistenie a bežnú údržbu nesmú vykonávať deti bez dozoru.
- > Priechody ponechajte voľné.

4 Rozsah dodávky

Dielec	Počet
Kryt	1
Ručná pumpa	1
Súprava nožičiek	1
Prenosná taška	1
Návod na montáž a uvedenie do prevádzky	1

5 Príslušenstvo

Dostupné ako príslušenstvo (nie je súčasťou dodávky):

Dielec	Č. výr.
Súprava upínacích popruhov s jenným nástrekom	9120002361
Systém osvetlenia SabreLink 150, štartovací balík	9120000337 (UK) / 9120000338 (EU)

6 Používanie v súlade s určením

Tento baldachýn je možné použiť v nasledujúcich prípadoch:

- mierne až stredne mierne počasia
- výlety, zájazdy

Tento baldachýn **nie je** možné použiť v nasledujúcich prípadoch:

- veľmi silný vietor alebo sneženie
- vrchol sezóny alebo komerčné použitie

Tento výrobok je vhodný iba na určené použitie a použitie v súlade s týmto návodom.

Tento návod obsahuje informácie, ktoré sú nevyhnutné pre správnu inštaláciu a/alebo obsluhu výrobku. Chybná inštalácia a/alebo nesprávna obsluha či údržba bude mať za následok neuspokojivý výkon a možnú poruchu.

Výrobca nenesie žiadnu zodpovednosť za akékoľvek poranenia či škody na výrobku spôsobené:

- Nesprávna inštalácia alebo montáž
- nesprávnou údržbou alebo použitím iných ako originálnych náhradných dielov poskytnutých výrobcou
- Zmeny produktu bez výslovného povolenia výrobcu

- Použitie na iné účely než na účely opísané v návode

Firma Dometic si vyhradzuje právo na zmenu vzhľadu a technických parametrov výrobu.

7 Použitie krytu



UPOZORNENIE! Nebezpečenstvo poranenia a poškodenia materiálu

Nikdy nerozpínajte zips na ochrannom puzdre, kým je vzduchová tyčka nafúknutá. Spôsobiloby to roztrhnutie vzduchovej tyčky.

7.1 Pred prvým použitím

Pred prvým použitím výrobku vykonajte skúšobné nastavenie, aby ste sa s ním zoznámili. Skontrolujte, či je obsah dodávky úplný.

7.2 Výber miesta

Vyberte rovné miesto chránené pred vetrom:

1. V prípade potreby použite vetrolam.
2. Vyberte tienisté miesto, aby ste znížili degradáciu textílie vplyvom UV žiarenia.
3. Nerozkladajte výrobok pod stromami, pretože padajúce vetvy, živica a pod. ho môžu poškodiť.
4. Na mieste vyzbierajte ostré kamene a úlomky, aby ste chránili podlážky.
5. Postavte produkt s dverami smerujúcimi od vetra.

7.3 Postavenie krytu



UPOZORNENIE! Nebezpečenstvo poranenia a poškodenia materiálu

- > Nepoužívajte kompresory určené na hustenie pneumatík.
- > Vzduchové tyčky nafukujte iba pod kontrolou manometra s tlakom 9 psi (0,62 baru).

**POZNÁMKA**

- Dodávané kolíky sú kolíky pre vysoké zaťaženie. Budú vhodné pre väčšinu miest, ale pre určité typy pôdy môžu byť potrebné špeciálne kolíky. Informujte sa u predajcu.
- Zarazte kolíky do zeme pod uhlom 45° smerom od krytu.
- Zaisťujte napínanie laná so zaisťovacími kolíkmi zarovno so švom, od ktorého začína.

**UPOZORNENIE! Nebezpečenstvo poranenia a poškodenia materiálu**

- > Nepoužívajte kompresory určené na hustenie pneumatík.
- > Vzduchové tyčky nafukujte iba pod kontrolou manometra s tlakom 9 psi (0,62 baru).

Pri postavení krytu majte na pamäti nasledujúce typy:

- Obrázky znázorňujú základný prehľad postavenia. V závislosti od modelu krytu sa skutočné postavenie môže mierne líšiť.
- Privolajte si pomoc. Postavenie je ľahšie s viacerými osobami.
- Zaisťujte kotviace laná zaisťovacími kolíkmi tak, aby kryt bol napnutý, ale nedeformovaný.
- Pravidelne kontrolujte kotviace laná, aby ste zabezpečili primerané napätie. V prípade potreby použite na nastavenie bežce.

Kryt postavte nasledovne:

1. Vybaľte baldachýn:
 - a) Na ochranu krytu pred nečistotami a poškodením, skôr než ho vybaľte, položte na zem podklad alebo základnú dosku.
 - b) Vybaľte kryt.
 - c) Rozdeľte a identifikujte jednotlivé komponenty.
2. Vložte kéder do koľajnice a pretiahnite baldachýn na požadované miesto.

obr. 1 na strane 3

3. Nafúknite baldachýn:
 - a) Odskrutkujte horný uzáver nafukovacieho ventilu.

obr. 2 na strane 3

- b) Vložte pumpu a nafúknite vzduchovú tyčku na tlak 9 psi.

obr. 3 na strane 4

- c) Odstráňte pumpu a zaisťte horný uzáver nafukovacieho ventilu.
4. Zaisťte baldachýn:
 - a) Zasuňte konce kéderových popruhov do spodnej koľajnice a potom popruhy napnite. Alebo zaisťte popruhy k zemi a utiahnite ich na požadované napätie.

obr. 4 na strane 4

obr. 5 na strane 4

- b) (voliteľné) Pre dodatočnú podporu, najmä v drsných poveternostných podmienkach, pripievňte a zaisťte súpravu upínacích popruhov.

obr. 6 na strane 5

obr. 7 na strane 5

5. (voliteľné) Nainštalujte systém osvetlenia.

obr. 8 na strane 5

7.4 Demontáž krytu**POZOR! Poškodenie materiálu**

Na demontáž krytu nepoužívajte silu. V opačnom prípade môžete poškodiť materiál.

1. Odstráňte všetky nečistoty z vonkajšej strany.
2. Vyťahnite všetky zaisťovacie kolíky.
3. Demontujte všetky laná a popruhy.
4. Vyberte všetky kolíky medzi rohovými kolíkmi.
5. Otvorte ventily na každej tyči.
6. Počkajte, kým unikne väčšina vzduchu.
7. Odzipsujte kryt.
8. Kryt zložte/zbaľte smerom k ventilom, aby ste vypustili ešte viac vzduchu.
9. Ubezpečte sa, že všetky časti sú čisté, skôr než ich zabalíte do prenosnej tašky.
10. Ak je kryt mokrý alebo vlhký, čo najskôr ho úplne vysušte.

8 Čistenie a údržba



POZOR! Poškodenie materiálu

- > Na čistenie nepoužívajte ostré ani tvrdé predmety alebo čistiace prostriedky.
- > Na čistenie nepoužívajte materiály na báze alkoholu, chemické prípravky, mydlo a čistiace prostriedky.
- > Okamžite odstráňte vtáčí trus a živicu, aby ste predišli trvalému poškodeniu materiálu.

1. Ak je to nutné, výrobok očistíte s čistou vodou a mäkkou kefkou.
2. Pred každým výletom ošetrite vetrolam s impregnáciou a ochranu proti UV žiareniu.

8.1 Skladovanie baldachýnu



UPOZORNENIE! Nebezpečenstvo ohrozenia zdravia a materiálne škody

V mokrom alebo vlhkom baldachýne rýchlo vznikne pleseň. Plesne môžu vzniknúť aj vtedy, ak baldachýn necháte dlho stáť s nedostatočným vetraním.

- > Baldachýn úplne rozložte kvôli čisteniu.
- > Na čistenie si vyberte slnečný deň, aby sa materiál dôkladne vysušil.

1. Očistíte baldachýn.
2. Úplne ho vyvetrajte a pred zabalením sa ubezpečte, že baldachýn je kompletne suchý.
3. Skladujte na dobre vetranom, suchom mieste, mimo dosahu priameho slnečného žiarenia.

9 Odstraňovanie porúch



POZNÁMKA

Pri prvom kontakte s vodou môžu byť švy trochu navlhnuté. Vplyvom tejto vlhkosti vlákna zväčšia svoj objem a vyplnia otvory vytvorené pri šití.

Kompletná súprava náhradných dielov musí obsahovať:

- Impregnačný prostriedok
- Pásku a roztok na opravu
- Silikónový sprej na zipsy
- Náhradné kolíky

Všetky tieto náhradné diely je možné zakúpiť u ktoréhokoľvek renomovaného predajcu karavanov alebo kempingových doplnkov.

Porucha	Návrh riešenia
Baldachýn sa nafukuje sťažka	<ul style="list-style-type: none"> > Skontrolujte, či je ventil úplne zakrútený do vzduchovej tyčky. > Skontrolujte, či nafukovacia hadička nie je skrútená na ventile. Môže to byť signalizované hlukom. Rozkrúťte nafukovaciu trubicu. > Skontrolujte, či ručná pumpa funguje.
Vzduchové tyčky sú zalomené	<ul style="list-style-type: none"> > Pridajte viac vzduchu (9 psi/0,62 baru).
Unikanie vzduchu	<ul style="list-style-type: none"> > Skontrolujte, či je ventil úplne zakrútený do vzduchovej tyčky a tesniaci krúžok je na svojom mieste. > Skontrolujte, či uzáver ventilu pevne utiahnutý. > Skontrolujte, či nedošlo k prepichnutiu, pozrite si Oprava prepichnutej vzduchovej tyčky na strane 75.
Presakovanie vody	<ul style="list-style-type: none"> > Skontrolujte na netesné švy, poškodené pripojenia a vlhké miesta. > Ak nedokáže nájsť žiadne netesné body, pozrite si Kondenzácia na strane 75.

Porucha	Návrh riešenia
	<ul style="list-style-type: none"> > Ak nájdete netesné body, aplikujte tesniacu hmotu na švy.
Trhlina v textílii	<ul style="list-style-type: none"> > Použite opravnú pásku na utesnenie textílie. > Opravy prenechajte kvalifikovanému odborníkovi.

9.1 Kondenzácia

Pri výrobku dochádza k vnútornej tvorbe kondenzácie, ak sa vyskytne jedna alebo viacero nasledujúcich podmienok:

- vysoká vlhkosť vzduchu
- vysoká vlhkosť v zemi
- pokles teploty

Pri výraznej tvorbe kondenzácie môže táto stekať po vnútornej strane strechy a odkvapkávať zo šnúr, pásiiek a iných vnútorných prvkov a chybne sa považovať za netesnosť.

- > Zlepšite vetranie otvorením dverí a/alebo okien.
- > Ubezpečte sa, že materiál nie je trvalo vlhký. Ak je to nutné, úplne ho vysušte, aby ste predišli tvorbe plesní.
- > Umiestnite vodotesnú podlažku.

9.2 Oprava prepichnutej vzduchovej tyčky

Ak zo vzduchovej tyčky uniká vzduch, postupujte nasledujúcim spôsobom:

1. Odzipsujte vonkajšie puzdro, ktoré drží vzduchovú tyčku.
2. Zatvorte poistné ventily, ak sú namontované.
3. Odoberte vzduchovú tyčku.
4. Vyfúkните vzduchovú tyčku.
5. Odzipsujte ochranné puzdro pre odkrytie nafukovacej trubice.
6. Nafukovaciu trubicu trochu nafúknite.
7. Ponorte trubicu do vody.
8. Nájdite miesto prepichnutia.
9. Použite pásku a roztok na opravu na utesnenie prepichnutia.

10. Nafukovaciu trubicu zazipsujte späť do ochranného puzdra.
11. Vzduchovú tyčku zazipsujte späť do vonkajšieho puzdra.

 obr. 9 na strane 6

10 Likvidácia



Obalový materiál dávajte podľa možnosti do príslušného recyklovateľného odpadu. Informujte sa v najbližšom recyklačnom stredisku alebo u vášho špecializovaného predajcu o likvidácii výrobku v súlade s príslušnými predpismi týkajúcimi sa likvidácie.

11 Záruka

Platí zákonom stanovená záručná lehota. Ak je výrobok poškodený, obráťte sa na pobočku výrobcu vo vašej krajine (pozrite si stránku dometic.com/dealer) alebo na predajcu.

Ak žiadate o vybavenie opravy alebo nárokov vyplývajúcich zo záruky, musíte priložiť nasledovné podklady:

- kópiu faktúry s dátumom kúpy,
- dôvod reklamácie alebo opis chyby.

Upozorňujeme Vás, že samooprava alebo neodborná oprava môže mať za následok ohrozenie bezpečnosti a zánik záruky.

Záruka sa vzťahuje na výrobné chyby, materiály a diely. Záruka sa nevzťahuje na blednutie krytu a opotrebenie spôsobené UV žiarením, nesprávne použitie, náhodné poškodenie, poškodenie pri búrke, alebo trvalé, polotrvalé alebo komerčné použitie. Nevzťahuje na žiadne škody z toho vyplývajúce. V prípade nárokov sa obráťte na svojho predajcu. Toto nemá vplyv na vaše zákonné práva.

12 Technické údaje

 obr. 10 na strane 6

Čeština

1	Důležité poznámky.....	76
2	Vysvětlení symbolů.....	76
3	Bezpečnostní pokyny.....	76
4	Obsah dodávky.....	77
5	Průslušenství.....	77
6	Určené použití.....	77
7	Použití střišky.....	77
8	Čištění a péče.....	78
9	Řešení problémů.....	79
10	Likvidace.....	80
11	Záruka.....	80
12	Technické údaje.....	80

1 Důležité poznámky

Pečlivě si prosím přečtěte a dodržujte všechny pokyny, směrnice a varování obsažené v tomto návodu k výrobku, abyste měli jistotu, že výrobek budete vždy správně instalovat, používat a udržívat. Tyto pokyny MUSÍ být uschovány v blízkosti výrobku.

Používáním výrobku tímto potvrzujete, že jste si pečlivě přečetli všechny pokyny, směrnice a varování a že rozumíte podmínkám uvedeným v tomto dokumentu a souhlasíte s nimi. Souhlasíte s používáním tohoto výrobku pouze k určenému účelu a použití a v souladu s pokyny, směrnice a varování uvedenými v tomto návodu k výrobku a v souladu se všemi příslušnými zákony a předpisy. Pokud si nepřeadíte a nebudete dodržovat zde uvedené pokyny a varování, může to vést ke zranění vás i ostatních, poškození vašeho výrobku nebo poškození jiného majetku v okolí. Tento návod k výrobku, včetně pokynů, směrnice a varování a související dokumentace může být předmětem změn a aktualizací. Aktuální informace o výrobku naleznete na adrese documents.dometic.com.

2 Vysvětlení symbolů

Signální slovo označuje bezpečnostní zprávy a zprávy o škodách na majetku a také označuje stupeň nebo úroveň závažnosti nebezpečí.



NEBEZPEČÍ!

Označuje nebezpečnou situaci, která, pokud se jí nezabrání, bude mít za následek smrt nebo vážné zranění.



VÝSTRAHA!

Označuje nebezpečnou situaci, která, pokud se jí nezabrání, může mít za následek smrt nebo vážné zranění.



UPOZORNĚNÍ!

Označuje nebezpečnou situaci, která, pokud se jí nezabrání, může mít za následek lehké nebo středně těžké zranění.



POZOR!

Označuje nebezpečnou situaci, která, pokud se jí nezabrání, může mít za následek majetkové škody.



POZNÁMKA Doplnující informace týkající se obsluhy výrobku.

3 Bezpečnostní pokyny



NEBEZPEČÍ! Nebezpečí otravy oxidem uhelnatým.

Uvnitř přístavku nikdy nepoužívejte přístroje na spalování paliva, jako jsou grily nebo plynové ohříváče. Při spalování vzniká oxid uhelnatý, který se hromadí uvnitř přístavku, protože v něm není komín.



VÝSTRAHA! Nebezpečí požáru

- > UDRŽUJTE VŠECHNY ZDROJE PLAMENE A TEPLA MIMO TKANINU.
- > Ujistěte se, že znáte protipožární opatření na místě.
- > Uvnitř přístavku nevařte ani nepoužívejte otevřený plameny.



VÝSTRAHA! Nebezpečí udušení

Zajistěte, aby byly větrací otvory stále otevřené, aby nedošlo k udušení.



UPOZORNĚNÍ! Riziko zranění.

- > Tento přístroj není určen k používání osobami (včetně dětí) s omezenými fyzickými, senzorickými nebo duševními schopnostmi, nebo osobami s nedostatkem zkušeností a vědomostí, pokud není zajištěn přiměřený dozor nebo návod k použití přístroje osobou, která je odpovědná za bezpečnost těchto osob.
- > Nedovolte dětem hrát si kolem přístavku a zajistěte, aby byla používána vhodná ochranná obuv. Kotevní lana jsou spojena s nebezpečím zakopnutí a kolíky mohou být ostré.
- > Čištění a běžnou údržbu nesmějí provádět děti bez dozoru.
- > Udržujte volné průchody.

4 Obsah dodávky

Součást	Množství
Stříška	1
Ruční pumpa	1
Sada kolíčků	1
Přepravní taška	1
Návod k montáži a obsluze	1

5 Příslušenství

Dostupné jako příslušenství (není součástí dodávky):

Součást	Č. výr.
Sada upínacích pásů na ochranu proti bouři	9120002361
Startér k systému osvětlení SabreLink 150	9120000337 (UK) / 9120000338 (EU)

6 Určené použití

Tato stříška je vhodná pro:

- jasné až mírně oblačné počasí,
- turistiku.

Tato stříška **není** vhodná pro:

- velmi silný vítr nebo sněžení,
- sezónní Kempování nebo komerční použití.

Tento výrobek je vhodný pouze k určenému účelu a použití v souladu s těmito pokyny.

Tento návod obsahuje informace, které jsou nezbytné k řádné instalaci a/nebo použití výrobku. Nesprávná instalace a/nebo nevhodné použití či údržba povedou k neuspokojivému výkonu a možné závadě.

Výrobce nepřijímá žádnou odpovědnost za jakékoli zranění nebo poškození výrobku vyplývající z následujícího:

- Nesprávná instalace nebo sestavení
- Nesprávná údržba nebo použití jiných náhradních dílů než originálních dílů dodaných výrobcem
- Úpravy výrobku bez výslovného souhlasu výrobce
- Použití k jiným účelům, než jsou popsány v tomto návodu

Společnost Dometic si vyhrazuje právo změnit vzhled a specifikace výrobku.

7 Použití stříšky



UPOZORNĚNÍ! Riziko zranění a hmotné škody

Zip na ochranném pouzdru nikdy neotevírejte při nafukování nafukovací tyče. To bude mít za následek prasknutí nafukovací tyče.

7.1 Před prvním použitím

Před prvním použitím výrobku proveďte zkušební sestavení, abyste se s ním seznámili. Zkontrolujte, zda je dodávka kompletní.

7.2 Výběr místa

Vybte ploché místo chráněné před větrem:

1. V případě potřeby použijte protivětrnou zástěnu.
2. Vybte místo ve stínu, abyste zabránili degradaci tkaniny působením UV záření.
3. Vyvarujte se stavění pod stromy, protože padající větve, prskyřice atd. mohou výrobek poškodit.
4. Z místa odstraňte ostré kameny a nečistoty, aby nedošlo k poškození podlahy.
5. Výrobek postavte dveřmi odvrácenými od směru větru.

7.3 Postavení stříšky



UPOZORNĚNÍ! Riziko zranění a hmotné škody

- > Nepoužívejte žádné kompresory určené k huštění pneumatik automobilů.
- > Nafukovací tyče hustěte vždy jen s tlakoměrem s použitím tlaku 9 psi (0,62 baru).



POZNÁMKA

- Dodávané kolíky jsou odolné vůči opotřebení. Jsou vhodné pro většinu terénů, ale některé typy povrchu mohou vyžadovat speciální kolíky. Zeptejte se svého prodejce.
- Kolíky zarazte do země pod úhlem 45°.
- Kotevní lana zarovnejte se švem, ze kterého vycházejí, a zajistěte kolíky.

**UPOZORNĚNÍ! Riziko zranění a hmotné škody**

- > Nepoužívejte žádné kompresory určené k huštění pneumatik automobilů.
- > Nafukovací tyče hustěte vždy jen s tlakoměrem s použitím tlaku 9 psi (0,62 baru).

Při stavění stříšky mějte na paměti následující tipy:

- Obrázky poskytují obecný přehled o stavění. Skutečné stavění se bude mírně lišit podle modelu stříšky.
- Přivolejte si pomocníka. Stavění více osobami je snazší.
- Kotevní lana zajistěte kolíky tak, aby stříška byla napnutá, aniž by došlo k narušení tvaru.
- Pravidelně kontrolujte kotevní lana, abyste zajistili dostatečné napětí. V případě potřeby použijte klouzavé smyčky.

Stříšku postavte takto:

1. Vybalení stříšky:
 - a) Abyste stříšku chránili před nečistotami a poškozením, před vybalením pod ni položte podlážku nebo ochrannou podložku.
 - b) Vybalte stříšku.
 - c) Seznamte se s jednotlivými součástmi.
2. Vložte keder do kolejnice a protáhněte stříšku na požadované místo.

 **obr. 1 na stránce 3**

3. Nafouknutí stříšky:
 - a) Odšroubujte horní krytku hustícího ventilu.
- b) Vložte pumpu a nafoukněte nafukovací tyč na tlak 9 psi.

 **obr. 3 na stránce 4**

- c) Vyjměte pumpu a zajistěte horní krytku nafukovacího ventilu.
4. Ukotvení stříšky:
 - a) Zasaňte koncovky popruhů kederu do dolní kolejnice a poté popruhy utáhněte. Nebo ukotvěte popruhy do země pomocí kolíků a utáhněte je na požadované napětí.

 **obr. 4 na stránce 4**

 **obr. 5 na stránce 4**

- b) (Volitelné) Potřebujete-li dodatečnou oporu, zejména při zhoršených povětrnostních

podmínkách, připojte a ukotvěte sadu upínacích pásů na ochranu proti bouři.

 **obr. 6 na stránce 5**

 **obr. 7 na stránce 5**

5. (Volitelné) Nainstalujte systém osvětlení.

 **obr. 8 na stránce 5**

7.4 Demontáž stříšky

**POZOR! Hmotná škoda**

Při demontáži stříšky nevyvíjejte nadměrnou sílu. Jinak se materiál může poškodit.

1. Odstraňte vnější nečistoty.
2. Odstraňte všechny kolíky.
3. Odstraňte všechna lana a pásy.
4. Odstraňte všechny kolíky mezi rohovými kolíky.
5. Otevřete ventil na každé tyči.
6. Počkejte, až se vypustí převážné množství vzduchu.
7. Odepněte stříšku.
8. Složte/srolujte stříšku směrem k ventilům, aby se vypustilo více vzduchu.
9. Před zabalením do přepravní tašky se ujistěte, že jsou všechny části čisté.
10. Pokud je stříška mokrá nebo vlhká, co nejdříve ji úplně vysušte.

8 Čištění a péče

**POZOR! Hmotná škoda**

- > K čištění nepoužívejte žádné ostré nebo tvrdé předměty ani čisticí prostředky.
- > K čištění nepoužívejte materiály na bázi alkoholu, chemikálie, mýdlo a mycí prostředky.
- > Co nejdříve odstraňte ptačí trus a stromovou pryskyřici, aby nedošlo k trvalému poškození materiálu.

1. V případě potřeby výrobek očistěte čistou vodou a měkkým kartáčem.
2. Před každou cestou naneste impregnaci proti vodě a UV záření.

8.1 Skladování stříšky



UPOZORNĚNÍ! Nebezpečí ohrožení zdraví a škoda na majetku

Na mokré nebo vlhké stříšce se rychle vytvoří plíseň. Plíseň se může vytvořit i v případě, že stříška zůstane dlouho vztyčená bez dostatečného větrání.

- > Před čištěním stříšku zcela postavte.
- > Pro čištění si vyberte slunečný den, abyste zajistili důkladné vyschnutí materiálů.

1. Vyčistěte stříšku.
2. Před zabalením stříšku plně větrejte a zajistěte, aby byla zcela suchá.
3. Skladujte jej na dobře větraném a suchém místě mimo přímé sluneční záření.

9 Řešení problémů



POZNÁMKA

Při prvním vystavení vodě může být ve švech určitá vlhkost. Z důvodu této vlhkosti budou vlákna bobtnat a vyplní otvory, které byly vytvořeny při šití.

Plně vybavená sada náhradních dílů by měla obsahovat:

- Vodoodpudivý sprej
- Záplatovou pásku a opravný roztok
- Silikonový sprej na zipy
- Náhradní kolíky

Všechny tyto náhradní díly lze zakoupit od jakéhokoli renomovaného prodejce karavanů či vybavy pro kempování.

Porucha	Návrh řešení
Stříšku lze nafouknout jen obtížně	<ul style="list-style-type: none"> > Zkontrolujte, zda je ventil zcela zašroubován do nafukovací tyče. > Zkontrolujte, zda není nafukovací trubka u ventilu zkroucená. To může být patrné z vydávaného zvuku. Vyrovnajte nafukovací trubku. > Zkontrolujte, zda je ruční pumpa funkční.

Porucha	Návrh řešení
Nafukovací tyče jsou zalomené	> Přidejte více vzduchu (9 psi/0,62 bar).
Únik vzduchu	<ul style="list-style-type: none"> > Zkontrolujte, zda je ventil zcela zašroubován do nafukovací tyče a těsnicí kroužek je nasazen. > Zkontrolujte, zda je krytka ventilu řádně utažena. > Zkontrolujte případné propíchnutí, viz Oprava díry v nafukovací tyči na stránce 79.
Únik vody	<ul style="list-style-type: none"> > Zkontrolujte, zda nejsou patrné netěsné švy, poškozené pásky a vlhká místa. > Pokud nelze žádné úniky najít, viz Kondenzát na stránce 79. > Pokud zjistíte nějaké úniky, naneste těsnicí hmotu.
Trhlina v plachtě	<ul style="list-style-type: none"> > K utěsnění plachty použijte záplatovou pásku. > Opravy světe autorizovanému odborníkovi.

9.1 Kondenzát

Výrobek je vystaven vnitřnímu kondenzátu, pokud platí jedna nebo více následujících podmínek:

- vysoká vlhkost vzduchu,
- vysoká vlhkost půdy,
- pokles teploty.

Silný kondenzát může stékat po vnitřní straně střechy a odkapávat z pásků, pásek a jiných vnitřních prvků a být zaměněn za únik.

- > Zvyšte větrání otevřením dveří a/nebo oken.
- > Zajistěte, aby materiál nebyl trvale vlhký. Pokud je to nutné, zcela jej vysušte, aby se předešlo plesnivění.
- > Instalujte vodotěsnou podlahku.

9.2 Oprava díry v nafukovací tyči

Pokud z nafukovací tyče uniká vzduch, postupujte takto:

1. Odepněte vnější pouzdro, které nafukovací tyč přidržíje.
2. Zavřete uzavírací ventily, jsou-li namontovány.
3. Sejměte nafukovací tyč.
4. Vypustte nafukovací tyč.
5. Odepněte ochranné pouzdro, abyste měli přístup k nafukovací trubce.
6. Do nafukovací trubky foukněte trochu vzduchu.
7. Ponořte trubku do vody.
8. Vyhledejte díru.
9. Díru uzavřete pomocí záplatové pásky a opravného roztoku.
10. Nafukovací trubku zapněte na zip zpět do ochranného pouzdra.
11. Nafukovací tyč zapněte na zip zpět do vnějšího pouzdra.

 **obr. 9** na stránce 6

se prosím obraťte na svého prodejce. Tím nejsou dotčena vaše zákonná práva.

12 Technické údaje

 **obr. 10** na stránce 6

10 Likvidace



Obalový materiál pokud možno zlikvidujte do vhodných recyklačních odpadních nádob. Informace o likvidaci výrobku v souladu s platnými předpisy pro likvidaci vám sdělí místní recyklační středisko nebo specializovaný prodejce.

11 Záruka

Na výrobek je poskytována záruka v souladu s platnými zákony. Pokud je výrobek vadný, kontaktujte pobočku výrobce ve vaší zemi nebo svého prodejce (viz dometic.com/dealer).

K vyřízení opravy nebo záruky nezapomeňte odeslat následující dokumenty:

- kopii účtenky s datem zakoupení,
- uvedení důvodu reklamace nebo popis vady.

Upozorňujeme, že oprava svépomocí nebo neodborná oprava může ohrozit bezpečnost a vést ke ztrátě záruky.

Záruka se vztahuje na výrobní vady, materiály a díly. Záruka se nevztahuje na vyblednutí krytu a opotřebení způsobené UV zářením, nesprávným použitím, náhodným poškozením, poškozením bouří nebo trvalým, polostabilním nebo komerčním použitím. Nevztahuje se na žádné následné škody. Pro reklamaci

Magyar

1	Fontos információk.....	81
2	Szimbólumok magyarázata.....	81
3	Biztonsági útmutatások.....	81
4	A csomag tartalma.....	82
5	Tartozékok.....	82
6	Rendeltésszerű használat.....	82
7	A védőtető használata.....	82
8	Tisztítás és karbantartás.....	84
9	Hibakeresés.....	84
10	Ártalmatlanítás.....	85
11	Garancia.....	85
12	Műszaki adatok.....	85

1 Fontos információk

A termék mindenkor szakszerű telepítése, használata és karbantartása érdekében kérjük figyelmesen olvassa el az ebben a termék kézikönyvben található utasításokat, irányelveket és figyelmeztetéseket, valamint mindig tartsa be ezeket. Ezt az útmutatót a termék közelében KELL tartani.

A termék használatba vételével Ön kijelenti hogy figyelmesen elolvasta az összes utasítást, irányelvet és figyelmeztetést, valamint megértette és elfogadja az itt leírt szerződési feltételeket. Ön elfogadja, hogy kizárólag a rendeltetésének megfelelő célra és a jelen termék kézikönyvben leírt útmutatásoknak, irányelveknek és figyelmeztetéseknél, valamint a hatályos törvényeknek és szabályozásoknak megfelelően használja ezt a terméket. Az itt leírt utasítások és figyelmeztetések elolvasásának és betartásának elmulasztása saját és mások sérüléséhez, a termék vagy a közelben található más anyagi javak károsodásához vezethet. Ez a termék kézikönyv és a benne található utasítások, irányelvek és figyelmeztetések, valamint a kapcsolódó dokumentációk módosulhatnak és frissülhetnek. Naprakész termékinformációkról látogasson el a következő honlapra: documents.dometic.com.

2 Szimbólumok magyarázata

A figyelmeztető szavak a biztonsági utasítások, valamint a vagyoni károk elkerülésére szolgáló utasítások jelzésére szolgálnak, továbbá a veszély súlyosságát is jelzik.



VESZÉLY!

Veszélyes helyzetet jelöl, amely súlyos sérülést vagy halált okoz, ha nem kerülik el.



FIGYELMEZTETÉS!

Veszélyes helyzetet jelöl, amely súlyos sérülést vagy halált okozhat, ha nem kerülik el.



VIGYÁZAT!

Veszélyes helyzetet jelöl, amely könnyű vagy mérsékelt sérülést okozhat, ha nem kerülik el.



FIGYELEM!

Olyan helyzetet jelöl, amely vagyoni kárt okozhat, ha nem kerülik el.



MEGJEGYZÉS A termék kezelésére vonatkozó kiegészítő információk.

3 Biztonsági útmutatások



VESZÉLY! Szén-monoxid-mérgezés veszélye.

A sátorban tilos üzemanyagot égető készülékeket, például grillezőket, vagy gázmelegítőket alkalmazni. Az égés szén-monoxidot termel, amely légmozgás hiányában felhalmozódik a sátorban.



FIGYELMEZTETÉS! Tűzveszély

- > TARTSON TÁVOL MINDEN LÁNGOT ÉS HŐFORRÁST A SÁTORANYAGTÓL.
- > Ismerje meg a helyszíni tűzvédelmi intézkedéseket.
- > A sátorban tilos főzni, vagy nyílt lángot használni.



FIGYELMEZTETÉS! Fulladásveszély

A fulladás elkerülése érdekében biztosítsa, hogy a szellőzőnyílások mindig nyitva legyenek.



VIGYÁZAT! Sérülésveszély!

- > A készüléket korlátozott testi, szellemi, illetve érzékelési képességgel rendelkező (gyermeket is beleértve), illetve a készülékek használatához szükséges gyakorlat vagy tudás híján lévő személyek nem használják, kivéve, ha használata közben egy felelős személy felügyeli a biztonságukat, illetőleg az ő útmutatása alapján használják a készüléket.
- > Ne hagyja, hogy a gyermekek a sátor körül játszanak és gondoskodjon róla, hogy viseljenek védőcipőt. A kifeszítő kötelek bottlásveszélyt okoznak, a csapok pedig hegyesek lehetnek.
- > A tisztítást és a felhasználói karbantartást felügyelet nélküli gyermekek nem végezhetik.
- > Tartsa szabadon a közlekedési utakat.

4 A csomag tartalma

Szerkezeti elem	Mennyiség
Védőtető	1
Kézi szivattyú	1
Sarokcsapkészlet	1
Szállítózsák	1
Szerelési és használati útmutató	1

5 Tartozékok

Tartozékként kapható (nincs mellékelve):

Szerkezeti elem	Cikksz.
Szürke lekotózőkészlet vihar esetére	9120002361
SabreLink 150 világításrendszer – kezdő	9120000337 (UK) / 9120000338 (EU)

6 Rendeltetészerű használat

Ez a védőtető a következő alkalmazásokra alkalmas:

- nyugodt és mérsékleten nyugodt időjárás
- túrázás

Ez a védőtető **nem** alkalmas a következő alkalmazásokra:

- igen erős szelek vagy hóesés
- egész évszakos felállítás vagy professzionális használat

Ez a termék az itt leírt utasításoknak megfelelő rendeltetészerű használatra alkalmas.

Ez a kézikönyv olyan információkat nyújt, amelyek a termék szakszerű telepítéséhez és/vagy üzemeltetéséhez szükségesek. A hibás telepítés és/vagy a szakszerűtlen üzemeltetés vagy karbantartás elégtelen teljesítményhez és potenciálisan meghibásodáshoz vezethet.

A gyártó nem vállal felelősséget a termék olyan károsodásáért, vagy sérülésekért, amelyek a következőkre vezethetők vissza:

- Helytelen telepítés vagy összeszerelés
- Helytelen karbantartás, vagy a gyártó által szállított eredeti cserealkatrészekről eltérő cserealkatrészek használata

- A termék kifejezett gyártói engedély nélküli módosítása
- Az útmutatóban leírt céloktól eltérő felhasználás

A Dometic fenntartja a termék megjelenésének és specifikációjának módosítására vonatkozó jogát.

7 A védőtető használata



VIGYÁZAT! Sérülésveszély és anyagi kár

Amíg egy levegőrúd fel van fújva, tilos kinyitni a védőtökon lévő cipzárt. Ez a levegőrúd felrepedéséhez vezet.

7.1 Az első használat előtt

A termék első használatba vétele előtt végezzen egy próbaüzemet, és ismerje meg a használatát. Ellenőrizze a kiszállított csomag hiánytalanságát.

7.2 Terület kiválasztása

Száltól védett sík területet válasszon ki:

1. Szükség esetén használjon szélfogót.
2. A szövet UV általi roncsolásának csökkentése érdekében árnyékos területet válasszon ki.
3. Kerülje a fák alatti felállítást, mivel a leeső ágak, a gyanta vagy más lehulló anyagok kárt tehetnek a termékben.
4. A sátoraljzat sérülésének elkerülése érdekében tisztítsa meg a területet az éles kövektől és a hulladékoktól.
5. Úgy állítsa fel a terméket, hogy az ajtók a szélllel ellentétes oldal felé nézzenek.

7.3 A védőtető felállítása



VIGYÁZAT! Sérülésveszély és anyagi kár

- > Ne alkalmazzon autókerekek felfújására tervezett kompresszor típusokat.
- > A levegőrudakat egy nyomásmérő felügyelete mellett fújja 0,62 bar (9 PSI) nyomásig.

**MEGJEGYZÉS**

- A mellékelt sarokcsapok nagy teherbírású csapok. A legtöbb helyszín esetén használhatók, de előfordulhat, hogy bizonyos talajtípusok esetén speciális sarokcsapokra van szükség. Kérje ki kereskedője tanácsát.
- A csapokat 45°-os szögben ferdén hajtsa bele a talajba.
- Állítsa be a kifeszítő köteleket ahhoz a varrathoz, ahonnan kiindulnak.

**VIGYÁZAT! Sérülésveszély és anyagi kár**

- > Ne alkalmazzon autókerekek felfújására tervezett kompresszor típusokat.
- > A levegőrudakat egy nyomásmérő felügyelete mellett fújja 0,62 bar (9 PSI) nyomásig.

A védőtető felállításakor vegye figyelembe a következő tanácsokat:

- Az ábrák általános áttekintés biztosítanak a felállításhoz. A tényleges felállítás a védőtető modelljétől függően némileg eltérő lehet.
- Kérjen segítséget. Több emberrel egyszerűbb a felállítás.
- Tízze le a kifeszítő köteleket, így a védőtető kifeszül, de az alakja nem deformálódik el.
- Rendszeresen ellenőrizze a hevedereket a megfelelő feszesség biztosítása érdekében. Szükség esetén állítsa be őket a futók segítségével.

A következők szerint állítsa fel a védőtetőt:

1. Csomagolja ki a védőtetőt:
 - a) A védőtető szennyeződéstől és károsodástól való védelme érdekében a kicsomagolás előtt terítsen ki egy alátétet vagy egy alátétfóliát.
 - b) Csomagolja ki a védőtetőt.
 - c) Válogassa szét és azonosítsa az eltérő komponenseket.
2. Helyezze be a kédert a sínbe, és húzza át a védőtetőt a kívánt helyre.

1. ábra, 3. oldal

3. Fújja fel a védőtetőt:
 - a) Csavarja le a felfúvószelep felső kupakját.

2. ábra, 3. oldal

- b) Helyezze be a pumpát, majd fújja fel a levegőrudat 0,62 bar nyomásra.

3. ábra, 4. oldal

- c) Vegye ki a pumpát, majd rögzítse a felfúvószelep felső kupakját.
4. Rögzítse a védőtetőt:
 - a) Csúsztassa a kéderheveder végeit az alsó sínbe, majd feszítse meg a hevedereket. Vagy rögzítse a hevedereket a talajhoz, majd húzza meg őket a kívánt feszességre.

4. ábra, 4. oldal **5. ábra, 4. oldal**

- b) (Opcionális) Az extra rögzítés érdekében, különösen zord időjárási körülmények között, szerelje fel és tízze le a viharlekötöző készletet.

6. ábra, 5. oldal **7. ábra, 5. oldal**

5. (Opcionális) Szerelje fel a világítási rendszert.

8. ábra, 5. oldal**7.4 A védőtető szétszerelése****FIGYELEM! Anyagi kár**

A védőtető szétszerelése során ne alkalmazzon túlzott erőfeszítést. Ellenkező esetben az anyagok károsodhatnak.

1. Távolítsa el a szennyeződést a külső részről.
2. Távolítsa el az összes csapot.
3. Távolítsa el az összes zsinórt és hevedert.
4. Távolítsa el a sarokcsapok közötti összes csapot.
5. Minden rúdnál nyissa ki a szelepeket.
6. Várjon, amíg eltávozik a levegő nagy része.
7. Cipzárassa le a védőtetőt.
8. Még több levegő kinyomásához hajtogassa/tekerdse a védőtetőt a szelepek felé.
9. Mielőtt bepakolná azokat a hordozótáskába, biztosítsa hogy az összes alkatrész tiszta legyen.
10. Ha a védőtető nedves, vagy nyirkos, a lehető leghamarabb szárítsa meg.

8 Tisztítás és karbantartás



FIGYELEM! Anyagi kár

- > A tisztításhoz ne használjon éles vagy kemény tárgyakat, vagy tisztítószereket.
- > A tisztításhoz ne használjon alkohol alapú anyagokat, vegyszereket, szappant és tisztítószereket.
- > Távolítsa el a madárürüléket és a fák gyantáját, mivel ezek tartósan károsíthatják az anyagot.

1. Szükség esetén tiszta vízzel és puha kefével tisztítsa meg a terméket.
2. Minden egyes út előtt alkalmazzon víz-, és UV-ellenes impregnálást.

8.1 A védőtető tárolása



VIGYÁZAT! Egészségügyi kockázat és anyagi kár

A nedves vagy nyirkos védőtető gyorsan bepenészedhet. Penész akkor is megjelenhet, ha a védőtető hosszabb ideig feltekerve marad és rosszul szellőzik.

- > A tisztításhoz teljesen állítsa fel a védőtetőt.
- > Az anyag teljes megszáradása érdekében a tisztítást egy napsütéses napon végezze.

1. Tisztítsa meg a védőtetőt.
2. Szárítsa meg a szabad levegőn a védőtetőt és az elpakolás előtt ellenőrizze, hogy teljesen megszáradt-e.
3. Jól szellőző, száraz helyen, közvetlen napfénytől védve tárolja.

9 Hibakeresés



MEGJEGYZÉS

A vízzel való első érintkezés során némi nedvesség jelenhet meg a varratoknál. A nedvesség hatására a szálak megduzzadnak és kitöltik a varrási művelet során keletkezett lyukakat.

Egy teljesen felszerelt cserealkatrész készlet a következőket tartalmazza:

- Impregnálószer
- Javítószalag és javítási megoldás
- Szilikonspray a cipzárakhoz
- Tartalék csapok

Ezen pótalkatrészek minden nagyobb lakókocsi- vagy kempingkereskedőnél megvásárolhatók.

Hiba	Megoldási javaslat
A védőtetőt nehezen fújható fel	<ul style="list-style-type: none"> > Ellenőrizze, hogy a szelep teljesen be van-e tekerve a levegőrúdba. > Ellenőrizze, hogy a felfújó cső meg van-e csavarodva a szelepnél. Ezt zaj is jelezheti. Egyenesítse ki a felfújó csövet. > Ellenőrizze, hogy a kézi szivattyú működik-e.
Meg vannak törve a levegőrudak	<ul style="list-style-type: none"> > Fújjon be több levegőt (9 psi/0,62 bar).
Levegőszivárgás	<ul style="list-style-type: none"> > Ellenőrizze, hogy a szelep teljesen be van-e tekerve a levegőrúdba és hogy a helyén van-e a tömítőgyűrű. > Ellenőrizze, hogy a szelepszapka biztonságosan meg van-e húzva. > Ellenőrizze a lyukadásokat, lásd: A levegőrúd lyukadásának javítása 85. oldal .

Hiba	Megoldási javaslat
Vízszivárgás	<ul style="list-style-type: none"> > Ellenőrizze a szivárgó varratokat, sérült illesztéseket és a nedves területeket. > Ha nem talál szivárgást, lásd: Páralecsapódás 85. oldal . > Ha szivárgást talál, vigyen fel varrat tömítőanyagot.
Szakadás a szövetségben	<ul style="list-style-type: none"> > A szövetség lezárásához használja a javítószalagot. > A javításokat hivatalos szakemberrel végeztesse el.

9.1 Páralecsapódás

Ha a következő feltételek közül egy vagy több teljesül, akkor a termékben kialakul belső páralecsapódás:

- Magas a levegő páratartalma
- Magas a talaj nedvességtartalma
- Lecsökken a hőmérséklet

Erős páralecsapódás esetén a nedvesség lefolyhat tető belső részén és csöpöghet a rögzítőkről, szalagokról és más belső szerelvényekről, és ezt hibásan szivárgásnak lehet vélni.

- > Az ajtók és/vagy ablakok nyitásával növelje a szellőzést.
- > Biztosítsa, hogy az anyag ne legyen állandóan nedves. A penészedés elkerülésére érdekében szükség esetén teljesen szárítsa meg.
- > Helyezzen el vízálló sátoraljatot.

9.2 A levegőrúd lyukadásának javítása

Ha a levegőrúdból szivárog a levegő, akkor a következő módon járjon el:

1. Cipzárassa ki a levegőrudat tartó külső zsákot.
2. Ha vannak ilyenek, akkor zárja le a szigetelő szelepeket.
3. Vegye ki a levegőrudat.
4. Engedje ki a levegőt a levegőrúdból.
5. A felfújható cső szabaddá tételéhez cipzárassa ki a védőzsákot.
6. Fújjon némi levegőt a felfújható csőbe.

7. Nyomja víz alá a csövet.
8. Keresse meg a lyukat.
9. Javítószalag és javítóoldat használatával zárja le a lyukat.
10. Cipzárassa vissza a felfújható csövet a védőzsákba.
11. Cipzárassa vissza a levegőrudat a külső zsákba.

 **9. ábra, 6. oldal**

10 Ártalmatlanítás



A csomagolóanyagot lehetőség szerint a megfelelő szelektív hulladékgyűjtő tartályokba kell helyezni. A termékre vonatkozó ártalmatlanítási előírásokról tájékozódjon a legközelebbi újrahasznosító központban, vagy szakkereskedőjénél.

11 Garancia

A termékre a törvény szerinti garancia-időszak érvényes. Amennyiben a termék meghibásodott, lépjen kapcsolatba a gyártó helyi képviselőjével (lásd: dometic.com/dealer) vagy a kereskedővel.

A javításhoz, illetve a garancia-adminisztrációhoz a következő dokumentumokat kell mellékelnie a termék beküldésekor:

- A számla vásárlási dátummal rendelkező másolatát
- A reklamáció okát vagy a hibát tartalmazó leírást

Vegye figyelembe, hogy az önkezu javítás vagy a nem szakszerű javítás biztonsági következményekkel járhat, és érvénytelenítheti a garanciát.

A garancia a gyártási hibákra, az anyag és alkatrészhibákra vonatkozik. A garancia nem vonatkozik a burkolat kifakulására, az UV-sugárzás miatti kopásra és elhasználódásra, a helytelen használatra, a véletlen károsításra, a vihar általi károkra, vagy az állandó és részleges kereskedelmi használatra. Nem vonatkozik következményes károkra. Igény érvényesítése érdekében forduljon kereskedőjéhez. Ez nem befolyásolja a törvény által biztosított jogait.

12 Műszaki adatok

 **10. ábra, 6. oldal**



dometic.com

YOUR LOCAL DEALER

dometic.com/dealer

YOUR LOCAL SUPPORT

dometic.com/contact

YOUR LOCAL SALES OFFICE

dometic.com/sales-offices
