

↗ DOMETIC

MOBILE COOLING

CFX2

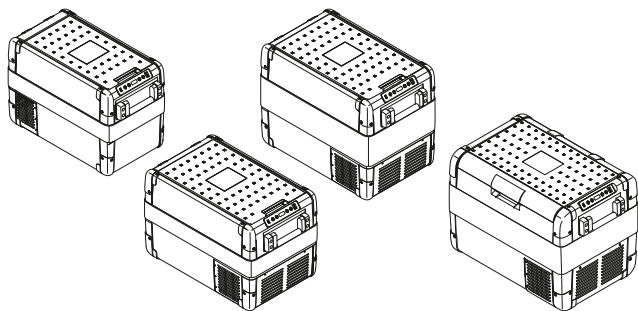

Dometic CFX2 28, CFX2 37, CFX2 45, CFX2 57

EN	Compressor cooler Short Operating Manual.....	11	CS	Kompresorový chladič box Stručný návod k obsluze.....	72
DE	Kompresor-Kühlbox Kurzbedienungsanleitung.....	16	HU	Kompreszoros hűtőláda Rövid használati útmutató.....	77
FR	Glacière à compression Guide rapid.....	21	HR	Kompresorski hladnjak Kratke upute za rukovanje.....	82
ES	Nevera de compresor Guía rápida.....	26	TR	Kompresör soğutucu Kısa Kullanım Kılavuzu.....	87
PT	Geleira com compressor Manual do utilizador resumido.....	31	SL	Kompresorska hladilna torba Kratka navodila za uporabo.....	91
IT	Frigorifero portatile con compressore Manuale dell'utente breve.....	36	RO	Aparat de răcire cu compresor Manual scurt de utilizare.....	95
NL	Compressorkoelbox Korte gebruikershandleiding.....	41	BG	Компресорна хладилна чанта Кратко ръководство за работа.....	100
DA	Kompresor-køleboks Lynvejledning.....	46	ET	Kompessoriga jahutusseade Lühike kasutusjuhend.....	105
SV	Kylbox med kompressor Kortfattad användarhandbok.....	50	EL	Ψυγείο με συμπιεστή Συνοπτικό εγχειρίδιο χρήσης.....	109
NO	Kompresorkjøleboks Hurtveiledning.....	54	LT	Kompresorinis šaldytuvas Trumpas naudojimo vadovas.....	114
FI	Kompresorikylmälaatikko Pikaopas.....	58	LV	Dzesēšanas kaste ar kompresoru Īsā lietošanas rokasgrāmata.....	118
PL	Łodówka sprężarkowa Krótka instrukcja obsługi.....	62	AR	صندوق التبريد المكثف دليل التشغيل الموجز.....	123
SK	Chladiaci box s kompresorom Stručný návod.....	67			

Copyright

© 2024 Dometic Group. The visual appearance of the contents of this manual is protected by copyright and design law. The underlying technical design and the products contained herein may be protected by design, patent or pending patent. The trademarks mentioned in this manual belong to Dometic Sweden AB. All rights are reserved.

List of Figures

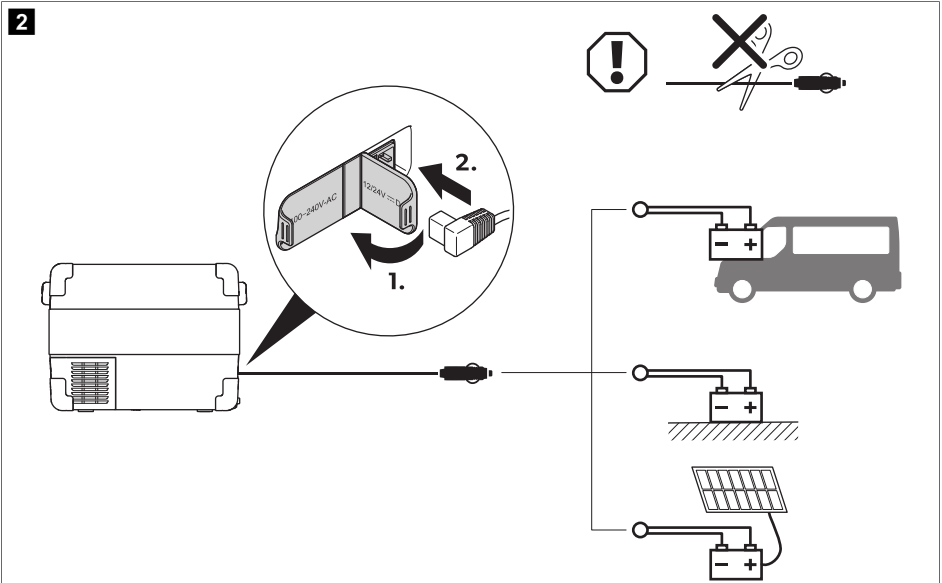
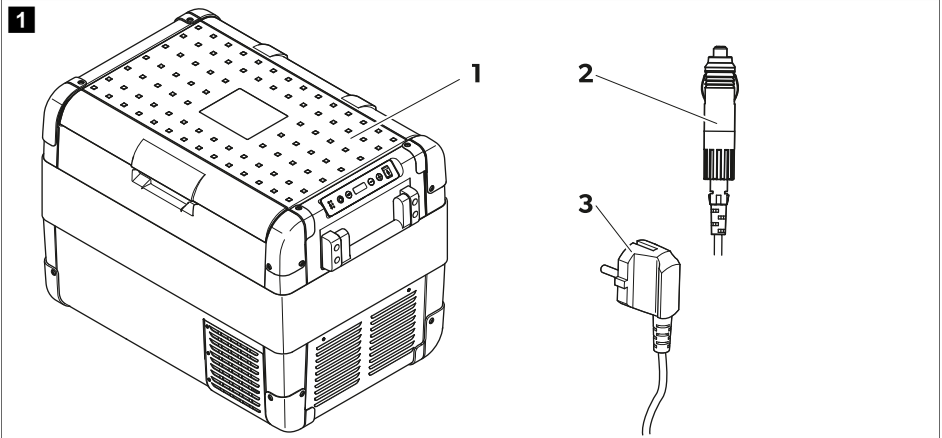

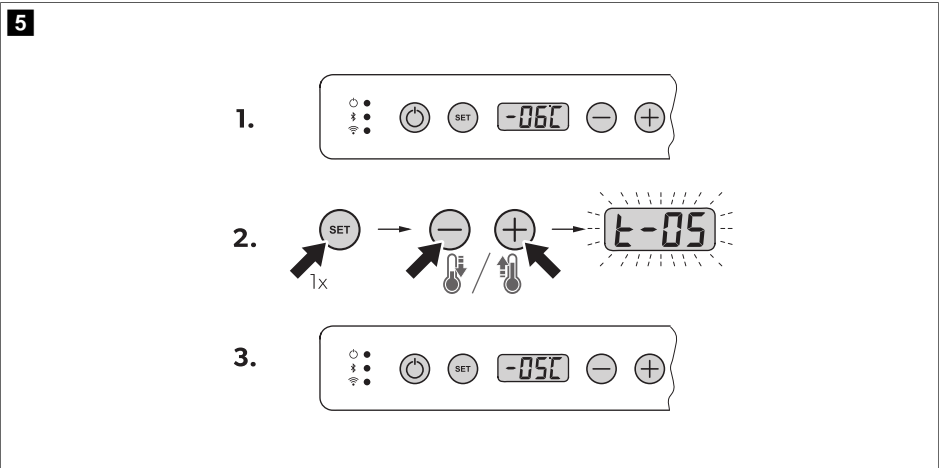
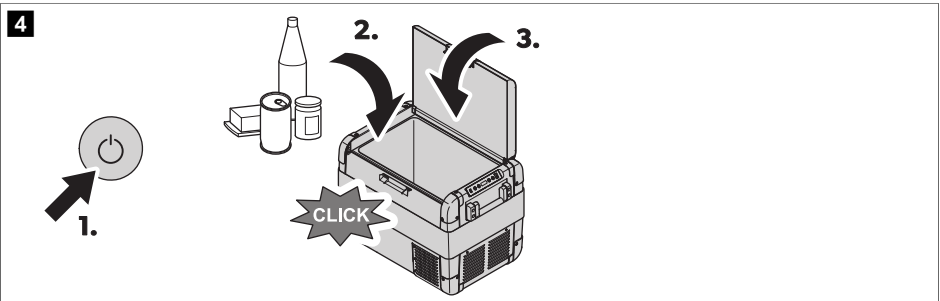
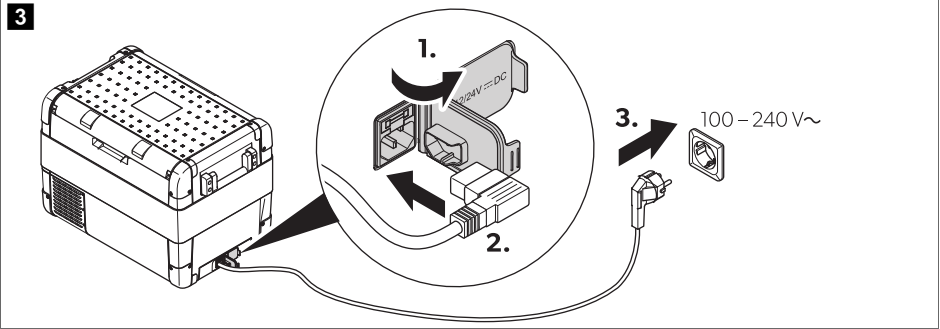

6

1. 

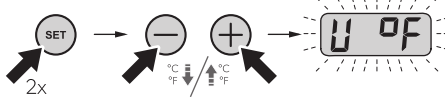
The control panel features a digital display showing '-06C'. To the left of the display are three status icons: a power button, a signal strength indicator, and a Wi-Fi symbol. To the right of the display are two navigation buttons, a minus sign and a plus sign. A 'SET' button is located to the left of the display.
2. 

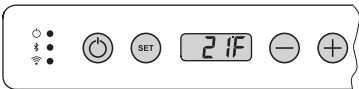
A sequence of button presses is shown: first, the 'SET' button is pressed twice (indicated by '2x' and two arrows); then, the minus button is pressed; then, the plus button is pressed. The final state shows the digital display with 'U OF' and a dashed border, indicating a unit or mode change.
3. 

The control panel now shows the digital display with '21F'. The layout of buttons and status icons remains the same as in step 1.

7

1.

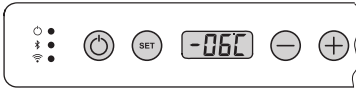

2.

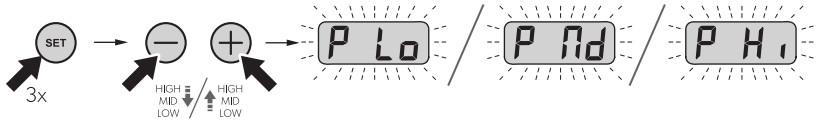

3.



Low

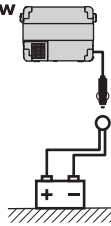

Medium/High

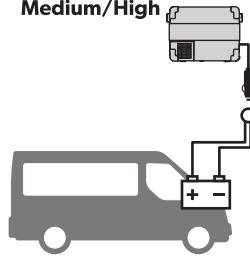

		Low	Medium	High
12V 	ON	11.4V	12.2V	12.6V
	OFF	10.1V	11.2V	11.8V
24V 	ON	23V	25.3V	26.2V
	OFF	21.5V	24.1V	24.6V

8

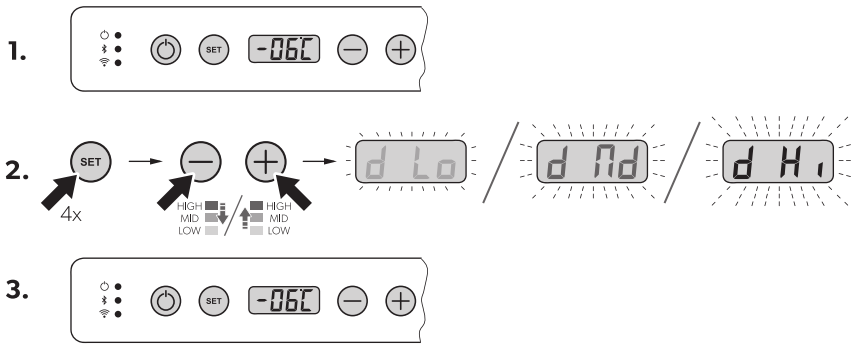

9

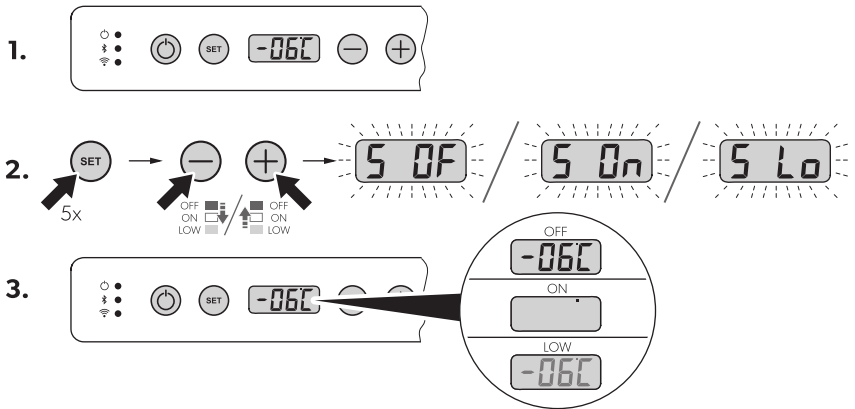

10

1.

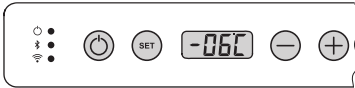

2.

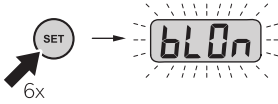

6x

3.

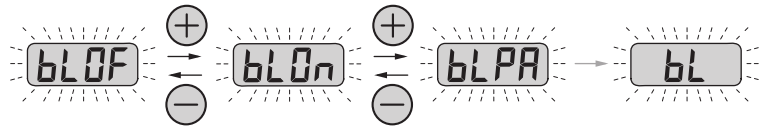

4.

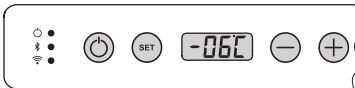

11

1.



2.

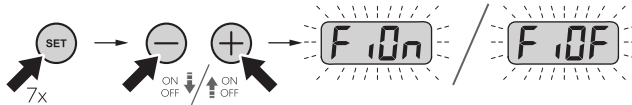

7x

3.

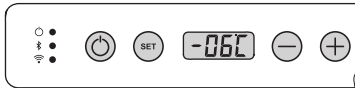

12

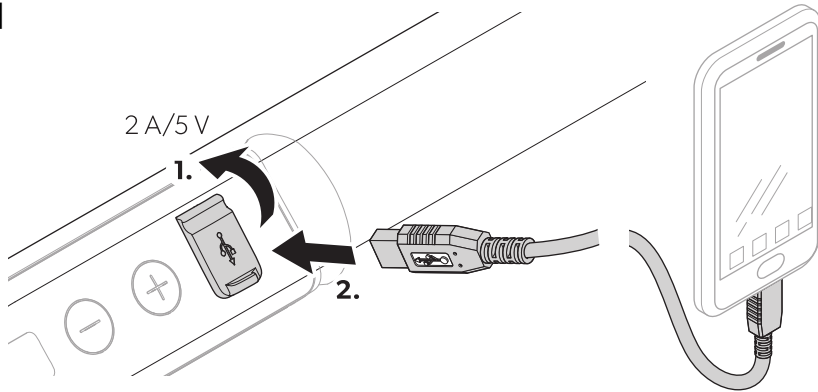

13

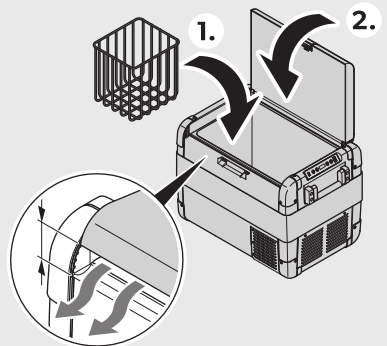
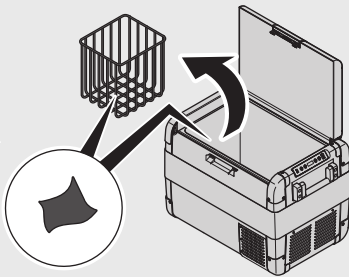
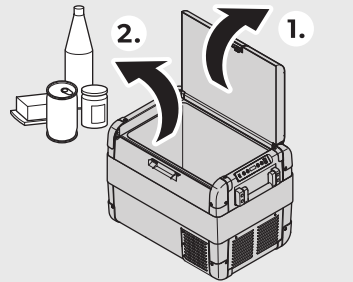
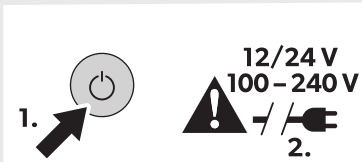

14

The image shows a standard EU Energy Label for a refrigerator. At the top left is the European Union flag and the word "ENERGY" with a lightning bolt symbol. To the right is a QR code. Below this, there are two fields: "SUPPLIER'S NAME" and "MODEL IDENTIFIER". A vertical energy efficiency scale on the left ranges from A (top, lightest grey) to G (bottom, darkest grey). A black arrow points to the letter "B" on this scale. Below the scale, the energy consumption is listed as "XYZ kWh/annum". At the bottom, there is an icon of a refrigerator labeled "XYZ L" and a speaker icon labeled "XY dB" with sound waves, with "ABCD" written below it.

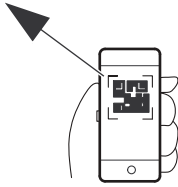

eprel.ec.europa.eu

English

1 Important notes

Please read these instructions carefully and follow all instructions, guidelines, and warnings included in this product manual in order to ensure that you install, use, and maintain the product properly at all times. These instructions MUST stay with this product.

By using the product, you hereby confirm that you have read all instructions, guidelines, and warnings carefully and that you understand and agree to abide by the terms and conditions as set forth herein. You agree to use this product only for the intended purpose and application and in accordance with the instructions, guidelines, and warnings as set forth in this product manual as well as in accordance with all applicable laws and regulations. A failure to read and follow the instructions and warnings set forth herein may result in an injury to yourself and others, damage to your product or damage to other property in the vicinity. This product manual, including the instructions, guidelines, and warnings, and related documentation, may be subject to changes and updates. For up-to-date product information, please visit documents.dometic.com.

2 Explanation of symbols on the device



Warning! Risk of fire. Flammable materials.

3 Related documents



Find the detailed operating manual online at qr.dometic.com/bedE3g.

4 Safety instructions



DANGER! Electrocutation hazard

- On boats: If the device is powered by the mains, ensure that the power supply has a residual current circuit breaker (RCCB) or a ground fault circuit interrupter (GFCI). Installation, especially in potentially damp areas, must be in ac-

cordance with all applicable installation regulations.

- Do not touch exposed cables with your bare hands. This applies especially when operating the device from the AC mains.



WARNING! Electrocutation hazard

- Do not operate the cooling device if it is visibly damaged.
- If this cooling device's power cable is damaged, it must be replaced to prevent safety hazards.
- This cooling device may only be repaired by qualified personnel. Improper repairs can lead to considerable hazards.
- Plug the device to sockets that ensure proper connection especially when the device needs to be earthed.



WARNING! Fire hazard

- When positioning the device, ensure the supply cord is not trapped or damaged.
- Do not locate multiple portable socket-outlets or portable power supplies at the rear of the device.
- The refrigerant in the refrigerant circuit is highly flammable and in the event of a leakage combustible gases could build up if the appliance is in a small room. In the event of any damage to the refrigerant circuit:
 - Keep naked flames and potential ignition sources away from the refrigerator.
 - Ventilate the room well.
 - Switch off the refrigerator.
- For cooling devices with R600a refrigerant:
 - The refrigeration circuit contains a small quantity of an environmentally friendly but flammable refrigerant. It does not damage the ozone layer and does not increase the greenhouse effect. Any leaking refrigerant may ignite.

- Do not use or store the cooling device in confined spaces with none or minimal air flow.
- Keep the ventilation openings on the device housing or in installations free of obstructions.
- Do not use any mechanical objects or other media to speed up the defrosting process, unless they have been recommended by the manufacturer for this purpose.
- Do not open or damage the refrigerant circuit.
- Do not use electrical devices inside the cooling device unless they are recommended by the manufacturer for that purpose.



CAUTION! Health hazard

- To avoid contamination of food, respect the following instructions:
 - Check if the cooling capacity of the device is suitable for storing the food you wish to cool.
 - Food may only be stored in its original packaging or in suitable containers.
 - Opening the cooling device for long periods can cause significant increase of the temperature in the compartments of the device.
 - Clean regularly surfaces that can come in contact with food and accessible drainage systems.
- If the device is left empty for long periods:
 - Switch off the device.
 - Defrost the device.
 - Clean and dry the device.
 - Leave the lid open to prevent mould developing within the device.



WARNING! Health hazard

- This device can be used by children aged from 8 years and above and persons with reduced physical, sensory or mental capabilities or lack of experience and knowledge if they have been given supervision or instruction concerning use of the device in a safe way and understand the hazards involved.
- Children aged from 3 to 8 years are allowed to load and unload refrigerating devices.
- Children must be supervised to ensure that they do not play with the device.
- Cleaning and user maintenance shall not be made by children without supervision.



NOTICE! Damage hazard

- Check that the voltage specification on the type plate corresponds to that of the energy supply.
- Only connect the cooling device as follows:
 - With the DC connection cable to a DC power supply in the vehicle
 - Or with the AC connection cable to an AC power supply
- Never pull the plug out of the socket by the cable.
- If the cooling device is connected to a DC outlet: Disconnect the cooling device and other power consuming devices from the battery before connecting a quick charging device.
- If the cooling device is connected to a DC outlet: Disconnect the cooling device or switch it off when you turn off the engine. Otherwise you may discharge the battery.



WARNING! Explosion hazard

Do not store any explosive substances such as spray cans with a flammable propellant in the cooling device.



CAUTION! Electrocutation hazard

- Before starting the cooling device, ensure that the power supply cable and the plug are dry.
- Disconnect the cooling device from the power supply before each cleaning and maintenance and after every use.

- The cooling device is not suitable for transporting caustic materials or materials containing solvents.
- The insulation of the cooling device contains flammable cyclopentane and requires special disposal procedures. Deliver the cooling device at the end of its life-cycle to an appropriate recycling center.
- Do not place the cooling device near naked flames or other heat sources (heaters, direct sunlight, gas ovens etc.).
- Do not fill the inner container with ice or fluids.
- Never immerse the cooling device in water.
- Protect the cooling device and cables against heat and moisture.
- The cooling device shall not be exposed to rain.
- To enable the refrigerant to circulate properly, the cooler may not tilted by more than 30 °. Use a spirit level to ensure the cooler is level.
- **Risk of overheating!** Ensure at all times that there is sufficient ventilation on all four sides of the cooling device. Keep the ventilation area free of any objects that could restrict the air flow to the cooling components. Do not place the cooling device in closed compartments or areas with none or minimal air flow.
- Clients in hotels, motels and other residential type environments
- Bed and breakfast type environments
- Catering and similar non-retail applications

The cooler is **not** suitable for:

- Quick freezing food
- Storage of corrosive, caustic, or solvent-containing substances
- Use as a built-in appliance

This cooler is only suitable for the intended purpose and application in accordance with these instructions.

This product is only suitable for the intended purpose and application in accordance with these instructions.

This manual provides information that is necessary for proper installation and/or operation of the product. Poor installation and/or improper operation or maintenance will result in unsatisfactory performance and a possible failure.

The manufacturer accepts no liability for any injury or damage to the product resulting from:

- Incorrect installation, assembly or connection, including excess voltage
- Incorrect maintenance or use of spare parts other than original spare parts provided by the manufacturer
- Alterations to the product without express permission from the manufacturer
- Use for purposes other than those described in this manual

Dometic reserves the right to change product appearance and product specifications.

5 Intended use

The cooler is suitable for cooling food. The cooler is also suitable for use in vehicles. The cooler is designed to be operated from a DC power supply socket of a vehicle or from an AC power supply.

The cooler is also suitable for camping use.

The cooler is intended to be used in household and similar applications such as

- Staff kitchen areas in shops, offices and other working environments
- Farm houses

6 Saving energy

- > Choose a well ventilated location which is protected from direct sunlight.
- > Allow warm food to cool down first before placing it in the cooling device to keep cool.
- > Do not open the cooling device more often than necessary.
- > Do not leave the cooling device open for longer than necessary.









- > If the cooling device has a basket: For optimal energy consumption, position the basket according to its position on delivery.
- > On a regular basis, ensure that the lid seal still fits properly.

 **Fig. 13** on page 9

- > Further product information can be accessed via QR code on the energy label or via eprel.ec.europa.eu.





 **Fig. 14** on page 10

7 Operation

- > Scope of delivery:
 -  **Fig. 1** on page 3
- > Connect the cooler to a battery:
 -  **Fig. 2** on page 3
- > Connect the cooler to an AC power supply:
 -  **Fig. 3** on page 4
- > Switch the cooler on:
 -  **Fig. 4** on page 4
- > Set the temperature:
 -  **Fig. 5** on page 4
- > Set the temperature units:
 -  **Fig. 6** on page 5
- > Select the battery monitor mode:
 -  **Fig. 7** on page 6
- > Set the display brightness:
 -  **Fig. 8** on page 7
- > Install the mobile cooling app:



Get the app from qr.dometic.com/beiv4R.

- > Set the sleep mode:
 -  **Fig. 9** on page 7
- > Set the Bluetooth:
 -  **Fig. 10** on page 8
- > Set the WLAN:
 -  **Fig. 11** on page 8
- > Use the USB port:
 -  **Fig. 12** on page 9
- > Switch the cooler off:

8 Disposal



WARNING! Risk of child entrapment

Before disposing of your old cooling device, dismantle the lid. Leave the baskets in place so that children may not easily climb inside.



Place the packaging material in the appropriate recycling waste bins, wherever possible. Consult a local recycling center or specialist dealer for details about how to dispose of the product in accordance with the applicable disposal regulations.



Recycling products with batteries, rechargeable batteries, and light sources: Remove any batteries, rechargeable batteries, and light sources before recycling the product. Return defective or used batteries to your retailer or dispose of them at collection points. Do not dispose of any batteries, rechargeable batteries, and light sources with general household waste. If you wish to finally dispose of the product, ask your local recycling center or specialist dealer for details about how to do this in accordance with the applicable disposal regulations. The product can be disposed free of charge.

9 Technical data

	CFX2 28	CFX2 37	CFX2 45	CFX2 57
Frequency band (WLAN)	2.4 GHz			
Max. output power				
WLAN	19.22 dBm			
Bluetooth	7.93 dBm			

Hereby, Dometic (Zhuhai) Technology Co., Ltd declares that the radio equipment type CFX2 28, CFX2

37, CFX2 45, CFX2 57 is in compliance with Directive 2014/53/EU. The full text of the EU declaration of conformity is available at the following internet address: documents.dometic.com

Deutsch

1 Wichtige Hinweise

Lesen und befolgen Sie bitte alle Anweisungen, Richtlinien und Warnhinweise in diesem Produkthandbuch sorgfältig, um sicherzustellen, dass Sie das Produkt ordnungsgemäß installieren und stets ordnungsgemäß betreiben und warten. Diese Anleitung MUSS bei dem Produkt verbleiben.

Durch die Verwendung des Produktes bestätigen Sie hiermit, dass Sie alle Anweisungen, Richtlinien und Warnhinweise sorgfältig gelesen haben und dass Sie die hierin dargelegten Bestimmungen verstanden haben und ihnen zustimmen. Sie erklären sich damit einverstanden, dieses Produkt nur für den angegebenen Verwendungszweck und gemäß den Anweisungen, Richtlinien und Warnhinweisen dieses Produkthandbuchs sowie gemäß allen geltenden Gesetzen und Vorschriften zu verwenden. Eine Nichtbeachtung der hierin enthaltenen Anweisungen und Warnhinweise kann zu einer Verletzung Ihrer selbst und anderer Personen, zu Schäden an Ihrem Produkt oder zu Schäden an anderem Eigentum in der Umgebung führen. Dieses Produkthandbuch, einschließlich der Anweisungen, Richtlinien und Warnhinweise, sowie die zugehörige Dokumentation können Änderungen und Aktualisierungen unterliegen. Aktuelle Produktinformationen finden Sie unter documents.do-dometic.com.

2 Erklärung der Symbole am Gerät



Warnung! Brandgefahr. Brennbare Materialien.

3 Zugehörige Dokumente



Die ausführliche Bedienungsanleitung finden Sie online unter qr.dometic.com/bedE3g.

4 Sicherheitshinweise



GEFAHR! Gefahr durch Stromschlag

- Bei Booten: Sorgen Sie bei Netzbetrieb unbedingt dafür, dass Ihre Stromversorgung über einen FI-Schutzschalter oder einen Fehlerstrom-Schutzschalter abgesichert ist. Die Installation muss, insbesondere in potentiell feuch-

ten Bereichen, allen geltenden Installationsvorschriften entsprechen.

- Fassen Sie nie mit bloßen Händen an blanke Kabel. Dies gilt vor allem beim Betrieb am Wechselstromnetz.



WARNUNG! Gefahr durch Stromschlag

- Wenn das Kühlgerät sichtbare Beschädigungen aufweist, dürfen Sie es nicht in Betrieb nehmen.
- Wenn das Netzkabel dieses Kühlgeräts beschädigt ist, muss es zur Vermeidung von Sicherheitsrisiken ausgetauscht werden.
- Reparaturen an diesem Kühlgerät dürfen nur von Fachkräften durchgeführt werden. Durch unsachgemäße Reparaturen können erhebliche Gefahren entstehen.
- Schließen Sie das Gerät an eine Steckdose an, die einen geeigneten Anschluss sicherstellt, insbesondere wenn das Gerät geerdet werden muss.



WARNUNG! Brandgefahr

- Achten Sie beim Aufstellen des Geräts darauf, dass das Netzkabel nicht eingeklemmt oder beschädigt wird.
- Platzieren Sie keine Steckdosenleisten oder tragbare Stromversorgungen hinter dem Gerät.
- Das Kältemittel im Kühlkreislauf ist leicht entflammbar. Wenn sich das Gerät in einem kleinen Raum befindet, können sich im Fall eines Lecks brennbare Gase ansammeln. Bei einer Beschädigung des Kühlkreislaufs:
 - Halten Sie offene Flammen und potentielle Zündquellen vom Kühlschranks fern.
 - Lüften Sie den Raum gut.
 - Schalten Sie den Kühlschrank aus.
- Bei Kühlgeräten mit dem Kältemittel R600a:
 - Der Kühlkreislauf enthält eine kleine Menge an umweltfreundlichem, aber brennbarem Kältemittel. Das Kühlmittel schädigt nicht die Ozonschicht und trägt auch nicht zum Treibhauseffekt bei.

Austretendes Kältemittel kann sich entzünden.

- Verwenden oder lagern Sie das Kühlgerät nicht in geschlossenen Räumen ohne oder mit nur geringer Belüftung.
- Halten Sie die Lüftungsöffnungen am Gerätegehäuse oder in Einbaukonstruktionen frei von Hindernissen.
- Benutzen Sie keine mechanischen Gegenstände oder andere Mittel, um den Abtauprozess zu beschleunigen, außer wenn sie vom Hersteller dafür empfohlen werden.
- Öffnen oder beschädigen Sie nicht den Kühlkreislauf.
- Benutzen Sie keine elektrischen Geräte innerhalb des Kühlgerätes, außer wenn diese Geräte vom Hersteller dafür empfohlen werden.



WARNUNG! Gesundheitsgefahr

- Dieses Gerät kann von Kindern ab 8 Jahren und von Personen mit verringerten physischen, sensorischen oder mentalen Fähigkeiten oder Mangel an Erfahrung und/oder Wissen verwendet werden, wenn diese Personen beaufsichtigt werden oder im sicheren Gebrauch des Geräts unterwiesen wurden und die daraus resultierenden Gefahren verstanden haben.
- Kinder von 3 bis 8 Jahren dürfen Kühlgeräte be- und entladen.
- Kinder sollten beaufsichtigt werden, um sicherzustellen, dass sie nicht mit dem Gerät spielen.
- Reinigung und Benutzerwartung dürfen nicht durch unbeaufsichtigte Kinder durchgeführt werden.



WARNUNG! Explosionsgefahr

Lagern Sie keine explosionsfähigen Stoffe, wie z. B. Sprühdosen mit brennbarem Treibgas, im Kühlgerät.



VORSICHT! Gefahr durch Stromschlag

- Achten Sie vor der Inbetriebnahme des Kühlgeräts darauf, dass das Netzkabel und der Stecker trocken sind.



VORSICHT! Gesundheitsgefahr

- Trennen Sie vor jeder Reinigung und Wartung und nach jedem Gebrauch das Kühlgerät von der Stromversorgung.
- Beachten Sie folgende Hinweise, um eine Verunreinigung von Lebensmitteln zu vermeiden:
 - Prüfen Sie, ob die Kühlleistung des Geräts den Anforderungen der Lebensmittel entspricht, die Sie kühlen möchten.
 - Lebensmittel dürfen nur in Originalverpackungen oder geeigneten Behältern gelagert werden.
 - Ein längeres Öffnen des Kühlgeräts kann zu einem erheblichen Anstieg der Temperatur in den Fächern des Geräts führen.
 - Reinigen Sie regelmäßig Oberflächen, die mit Lebensmitteln in Kontakt kommen können, sowie zugängliche Ablaufsysteme.
- Wenn das Gerät über längere Zeiträume leer bleibt:
 - Schalten Sie das Gerät aus.
 - Tauen Sie das Gerät ab.
 - Reinigen und trocknen Sie das Gerät.
 - Lassen Sie den Deckel offenstehen, um Schimmelbildung im Gerät zu verhindern.



ACHTUNG! Beschädigungsgefahr

- Prüfen Sie, ob die Spannungsangabe auf dem Typenschild mit der vorhandenen Energieversorgung übereinstimmt.
- Schließen Sie das Kühlgerät nur wie folgt an:
 - mit dem Gleichstromkabel an die Gleichstromversorgung im Fahrzeug
 - oder mit dem Wechselstromkabel an das Wechselstromnetz
- Ziehen Sie den Stecker nie am Anschlusskabel aus der Steckdose.
- Wenn das Kühlgerät an eine Gleichstromsteckdose angeschlossen ist:

Klemmen Sie das Kühlgerät und andere Verbraucher von der Fahrzeugbatterie ab, bevor Sie ein Schnellladegerät anschließen.

- Wenn das Kühlgerät an eine Gleichstromsteckdose angeschlossen ist: Trennen Sie die Verbindung oder schalten Sie das Kühlgerät aus, wenn Sie den Motor ausschalten. Anderenfalls kann die Fahrzeugbatterie entladen werden.
- Das Kühlgerät ist für den Transport ätzender oder Lösungsmittelhaltiger Stoffe nicht geeignet.
- Die Isolierung des Kühlgeräts enthält brennbares Cyclopentan und erfordert ein besonderes Entsorgungsverfahren. Entsorgen Sie das Kühlgerät am Ende seiner Nutzungsdauer in einem entsprechenden Recyclingcenter.
- Stellen Sie das Kühlgerät nicht in der Nähe von offenen Flammen oder anderen Wärmequellen (Lagerfeuer, Heizung, direkte Sonneneinstrahlung, Gasöfen usw.) auf.
- Füllen Sie keine Flüssigkeiten oder Eis in den Innenbehälter.
- Tauchen Sie das Kühlgerät nie in Wasser.
- Schützen Sie das Kühlgerät und die Kabel vor Hitze und Nässe.
- Das Kühlgerät darf keinem Regen ausgesetzt werden.
- Damit das Kältemittel ordnungsgemäß zirkulieren kann, darf das Kühlgerät einen Neigungswinkel von 30 ° nicht überschreiten. Stellen Sie das Kühlgerät mit Hilfe einer Wasserwaage waagrecht ab.
- **Überhitzungsgefahr!** Stellen Sie sicher, dass an allen vier Seiten des Geräts ein ausreichender Belüftungsabstand eingehalten wird. Halten Sie den Belüftungsbereich frei von jeglichen Gegenständen, die den Luftstrom zum Kühlaggregat behindern könnten. Stellen Sie das Kühlgerät nicht in geschlossene Fächer oder in Bereiche ohne oder mit nur geringer Belüftung.

5 Bestimmungsgemäßer Gebrauch

Die Kühlbox eignet sich zum Kühlen von Lebensmitteln. Die Kühlbox ist auch für den Einsatz in Fahrzeugen geeignet. Die Kühlbox kann über den Gleichstromanschluss eines Fahrzeugs oder am Wechselstromnetz betrieben werden.

Die Kühlbox ist auch für den Einsatz beim Camping geeignet.

Die Kühlbox ist für den Einsatz im Haushalt und ähnliche Anwendungen vorgesehen, wie

- Personalküchen in Geschäften, Büros und anderen Arbeitsumgebungen
- Landwirtschaftliche Gebäude
- Hotels, Motels und andere wohnungsähnliche Einrichtungen
- „Bed and Breakfast“ u. ä.
- Catering und ähnliche Anwendungen außerhalb des Einzelhandels

Die Kühlbox ist **nicht** geeignet für:

- Einfrieren von Lebensmitteln
- Lagerung von korrosiven, ätzenden oder lösungsmittelhaltigen Stoffen
- Verwendung als Einbaugerät

Diese Kühlbox ist nur für den angegebenen Verwendungszweck und die Anwendung gemäß dieser Anleitung geeignet.

Dieses Produkt ist nur für den angegebenen Verwendungszweck und die Anwendung gemäß dieser Anleitung geeignet.

Dieses Handbuch enthält Informationen, die für die ordnungsgemäße Installation und/oder den ordnungsgemäßen Betrieb des Produkts erforderlich sind. Installationsfehler und/oder ein nicht ordnungsgemäßer Betrieb oder eine nicht ordnungsgemäße Wartung haben eine unzureichende Leistung und u. U. einen Ausfall des Geräts zur Folge.

Der Hersteller übernimmt keine Haftung für Verletzungen oder Schäden am Produkt, die durch Folgendes entstehen:

- Unsachgemäße Installation oder falscher Anschluss, einschließlich Überspannung







- Unsachgemäße Wartung oder Verwendung von anderen als den vom Hersteller gelieferten Original-Ersatzteilen
- Veränderungen am Produkt ohne ausdrückliche Genehmigung des Herstellers
- Verwendung für andere als die in der Anleitung beschriebenen Zwecke

Dometic behält sich das Recht vor, das Erscheinungsbild des Produkts und dessen technische Daten zu ändern.

6 Energie sparen

- > Wählen Sie einen gut belüfteten und vor Sonneneinstrahlung geschützten Stellplatz.
- > Lassen Sie warme Speisen erst abkühlen, bevor Sie sie im Gerät kühl halten.
- > Öffnen Sie das Kühlgerät nicht häufiger als nötig.
- > Lassen Sie das Kühlgerät nicht länger offen stehen als nötig.
- > Wenn das Kühlgerät über einen Korb verfügt: Um einen optimalen Energieverbrauch zu erreichen, positionieren Sie den Korb auf die gleiche Weise wie bei der Auslieferung.
- > Prüfen Sie in regelmäßigen Abständen, ob die Dichtung des Deckels noch richtig sitzt.

7 Betrieb

- > Lieferumfang:
 -  **Abb. 1 auf Seite 3**
- > Kühlbox an eine Batterie anschließen:
 -  **Abb. 2 auf Seite 3**
- > Kühlbox an eine Wechselstromversorgung anschließen:
 -  **Abb. 3 auf Seite 4**
- > Kühlbox anschalten:
 -  **Abb. 4 auf Seite 4**
- > Temperatur einstellen:
 -  **Abb. 5 auf Seite 4**
- > Temperatureinheiten einstellen:
 -  **Abb. 6 auf Seite 5**
- > Batteriewächtermodus auswählen:

 **Abb. 7 auf Seite 6**

- > Displayhelligkeit einstellen:

 **Abb. 8 auf Seite 7**

- > Mobile Cooling App installieren:



Holen Sie sich die App unter qr.dometic.com/beiv4R.

- > Schlafmodus einstellen:

 **Abb. 9 auf Seite 7**

- > Bluetooth einrichten:

 **Abb. 10 auf Seite 8**

- > WLAN einrichten:

 **Abb. 11 auf Seite 8**

- > Den USB-Anschluss verwenden:

 **Abb. 12 auf Seite 9**

- > Die Kühlbox ausschalten:

 **Abb. 13 auf Seite 9**

- > Weitere Produktdaten sind über den QR-Code auf dem Energie label oder unter eprel.ec.europa.eu abrufbar.

 **Abb. 14 auf Seite 10**

8 Entsorgung



WARNUNG! Gefahr des Einschließens von Kindern

Entfernen Sie vor der Entsorgung Ihres alten Kühlgeräts den Deckel. Die Körbe im Kühlgerät belassen, damit Kinder nicht einfach hineinsteigen können.



Geben Sie das Verpackungsmaterial möglichst in den entsprechenden Recycling-Müll. Wenden Sie sich an ein örtliches Recyclingzentrum oder einen Fachhändler, um zu erfahren, wie Sie das Produkt gemäß den geltenden Entsorgungsvorschriften entsorgen können.



Recycling von Produkten mit Batterien, wiederaufladbaren Batterien und Leuchtmitteln: Entfernen Sie Batterien, wiederaufladbare Batterien und Leuchtmittel, bevor Sie das Produkt recyceln. Geben Sie bitte Ihre defekten Akkus oder verbrauchten Batterien beim Händler oder bei einer Sammelstelle ab. Batterien, wiederaufladbare Batterien und Leuchtmittel gehören nicht in den Hausmüll. Wenn Sie das Gerät endgültig entsorgen möchten, informieren Sie sich bitte bei Ihrem Wertstoffhof vor Ort oder bei Ihrem Fachhändler, wie dies gemäß den geltenden Entsorgungsvorschriften zu tun ist. Das Produkt kann kostenlos entsorgt werden.

9 Technische Daten

	CFX2 28	CFX2 37	CFX2 45	CFX2 57
Frequenzbereich (WLAN)	2,4 GHz			
Max. Ausgangsleistung				
WLAN	19,22 dBm			
Bluetooth	7,93 dBm			

Hiermit erklärt die Dometic (Zhuhai) Technology Co., Ltd, dass der Funkanlagentyp CFX2 28, CFX2 37, CFX2 45, CFX2 57 der Richtlinie 2014/53/EU entspricht. Der vollständige Text der EU-Konformitätserklärung ist unter der folgenden Internetadresse verfügbar: documents.dometic.com

Français

1 Remarques importantes

Veillez lire et suivre attentivement l'ensemble des instructions, directives et avertissements figurant dans ce manuel afin d'installer, d'utiliser et d'entretenir le produit correctement à tout moment. Ces instructions DOIVENT rester avec le produit.

En utilisant ce produit, vous confirmez expressément avoir lu attentivement l'ensemble des instructions, directives et avertissements et que vous comprenez et acceptez de respecter les modalités et conditions énoncées dans le présent document. Vous acceptez d'utiliser ce produit uniquement pour l'usage et l'application prévus et conformément aux instructions, directives et avertissements figurant dans le présent manuel, ainsi qu'à toutes les lois et réglementations applicables. En cas de non-respect des instructions et avertissements figurant dans ce manuel, vous risquez de vous blesser ou de blesser d'autres personnes, d'endommager votre produit ou d'endommager d'autres biens à proximité. Le présent manuel produit, y compris les instructions, directives et avertissements, ainsi que la documentation associée peuvent faire l'objet de modifications et de mises à jour. Pour obtenir des informations actualisées sur le produit, consulter le site documents.domestic.com.

2 Description des symboles de l'appareil



Attention ! Risque d'incendie. Matériaux inflammables.

3 Documents associés



Le manuel d'utilisation détaillé est disponible en ligne, à l'adresse qr.domestic.com/bedE3g.

4 Consignes de sécurité



DANGER ! Risque d'électrocution

- Sur les bateaux : Si l'appareil est alimenté sur secteur, assurez-vous que l'alimentation dispose d'un disjoncteur différentiel ou d'un disjoncteur de fuite à la terre. L'installation, en particulier dans les zones potentiellement hu-

mides, doit être conforme à toutes les réglementations applicables.

- Ne touchez pas les câbles dénudés à mains nues. Cela est surtout valable en cas de fonctionnement sur secteur.



AVERTISSEMENT ! Risque d'électrocution

- Si le dispositif de réfrigération présente des dégâts visibles, ne le mettez pas en service.
- Si le câble d'alimentation de ce dispositif de réfrigération est endommagé, il doit être remplacé pour éviter tout danger.
- Seul un personnel qualifié est habilité à effectuer des réparations sur le dispositif de réfrigération. Des réparations inadéquates peuvent engendrer des risques considérables.
- Branchez l'appareil sur des prises permettant un raccordement approprié, en particulier lorsque l'appareil doit être relié à la terre.



AVERTISSEMENT ! Risque d'incendie

- Veillez à ne pas coincer ni endommager le cordon d'alimentation lors de la mise en place de l'appareil.
- Ne placez pas de multiprises portables ou de blocs d'alimentation portables à l'arrière de l'appareil.
- Le fluide frigorigène du circuit frigorifique s'enflamme facilement. En cas de fuite, des gaz combustibles peuvent s'accumuler si l'appareil se trouve dans une petite pièce. En cas d'endommagement du circuit frigorifique :
 - Veillez à tenir le réfrigérateur à l'écart des flammes nues et des sources d'ignition potentielles.
 - Aérez bien la pièce.
 - Éteignez le réfrigérateur.
- Pour les dispositifs de réfrigération utilisant du fluide frigorigène R600a :
 - Le circuit frigorifique contient une faible quantité de liquide de réfrigérant écologique, mais inflammable. Il n'affecte pas la couche d'ozone et ne contribue pas à l'ef-

fet de serre. Une fuite de liquide réfrigérant peut prendre feu.

- N'utilisez pas le dispositif de réfrigération et ne le stockez pas dans des espaces confinés avec une aération faible ou inexistante.
- Dégagez les ouvertures d'aération sur le bâti de l'appareil ou dans les éléments encastrés.
- N'exploitez aucun objet mécanique ou tout autre moyen pour accélérer le processus de dégivrage, sauf si le fabricant le recommande.
- N'ouvrez ou n'endommagez en aucun cas le circuit frigorifique.
- N'exploitez pas d'appareils électriques dans le dispositif de réfrigération, sauf s'ils sont recommandés par le fabricant pour cet usage.



AVERTISSEMENT ! Risque pour la santé

- Cet appareil peut être utilisé par des enfants âgés de 8 ans et plus et des personnes ayant des capacités physiques, sensorielles ou mentales réduites ou un manque d'expérience et de connaissances, s'ils sont sous surveillance ou ont reçu des instructions sur l'utilisation de l'appareil en toute sécurité et comprennent les risques impliqués.
- Les enfants âgés de 3 à 8 ans peuvent charger et décharger les appareils de réfrigération.
- Les enfants doivent être surveillés pour s'assurer qu'ils ne jouent pas avec l'appareil.
- Le nettoyage et l'entretien ne doivent pas être effectués par des enfants sans surveillance.



AVERTISSEMENT ! Risque d'explosion

Ne stockez aucune substance explosive comme p. ex. des aérosols contenant un agent propulseur inflammable dans le dispositif de réfrigération.



ATTENTION ! Risque d'électrocution

- Avant de mettre le dispositif de réfrigération en service, assurez-vous que le

câble d'alimentation électrique et le connecteur sont secs.

- Débranchez le dispositif de réfrigération de l'alimentation électrique avant chaque nettoyage, entretien et après chaque utilisation.



ATTENTION ! Risque pour la santé

- Pour éviter la contamination des aliments, respectez les instructions suivantes :
 - Vérifiez si la puissance frigorifique de l'appareil est adaptée au stockage des aliments que vous souhaitez conserver au frais.
 - Les aliments doivent être conservés dans leur emballage d'origine ou dans des récipients appropriés.
 - Une ouverture prolongée du dispositif de réfrigération peut entraîner une augmentation significative de la température dans les compartiments de l'appareil.
 - Nettoyez régulièrement les surfaces qui entrent en contact avec les aliments, ainsi que les systèmes de drainage accessibles.
- Si l'appareil est laissé vide pendant une longue période :
 - Éteignez l'appareil.
 - Dégivrez l'appareil.
 - Nettoyez et séchez l'appareil.
 - Laissez le couvercle ouvert pour éviter que des moisissures ne se développent dans l'appareil.



AVIS ! Risque d'endommagement

- Vérifiez que la tension indiquée sur la plaque signalétique correspond à l'alimentation électrique dont vous disposez.
- Raccordez le dispositif de réfrigération uniquement comme indiqué ci-dessous :
 - Raccordez le câble de raccordement au courant continu à l'alimentation en courant continu du véhicule

- ou avec le câble de raccordement CA à une alimentation CA
- Ne tirez jamais sur le câble de raccordement pour sortir la fiche de la prise.
- Si le dispositif de réfrigération est raccordé à une prise de courant continu : débranchez de la batterie du véhicule le dispositif de réfrigération et les autres consommateurs d'énergie avant de raccorder un chargeur rapide.
- Si le dispositif de réfrigération est raccordé à une prise de courant continu : débranchez ou éteignez le dispositif de réfrigération lorsque vous éteignez le moteur. Dans le cas contraire, il se pourrait que la batterie se décharge.
- Le dispositif de réfrigération n'est pas adapté pour le transport des matières caustiques ou contenant des solvants.
- L'isolation du dispositif de réfrigération contient des gaz inflammables et nécessite des procédures d'élimination spéciales. À la fin de son cycle de vie, remettez le dispositif de réfrigération à un centre de recyclage approprié.
- Ne placez pas le dispositif de réfrigération près de flammes nues ou d'autres sources de chaleur (feux de camp, chauffage, lumière directe du soleil, fours à gaz, etc.).
- Ne remplissez pas le bac intérieur de substances liquides ou de glace.
- Ne plongez jamais le dispositif de réfrigération dans l'eau.
- Tenez le dispositif de réfrigération et les câbles à l'abri de la chaleur et de l'humidité.
- Le dispositif de réfrigération ne doit pas être exposé à la pluie.
- Pour que le liquide réfrigérant puisse circuler correctement, le dispositif de réfrigération ne doit pas dépasser un angle d'inclinaison de 30 °. Pour ce faire, placez le dispositif de réfrigération à l'horizontale à l'aide d'un niveau à bulle.
- **Risque de surchauffe !** En toutes circonstances, maintenez une zone de ventilation suffisante des quatre côtés du dispositif de réfrigération. Cette

zone de ventilation doit rester libre de tout objet susceptible de réduire le flux d'air acheminé vers les composants réfrigérants. Ne placez pas le dispositif de réfrigération dans des zones ou à l'intérieur de boîtiers clos dans lesquels l'air ne peut circuler pas ou trop peu.

5 Usage conforme

La glacière est conçue pour la réfrigération d'aliments. La glacière peut également être utilisée dans des véhicules. La glacière est conçue pour être raccordée à la prise d'alimentation CC d'un véhicule ou à une alimentation CA.

La glacière est également conçue pour une utilisation en camping.

La glacière est destinée à être utilisée dans des applications domestiques et similaires, telles que

- les réfectoires destinés au personnel des magasins, des bureaux et autres environnements de travail
- les maisons d'hôtes
- les hôtels, motels et autres environnements de type résidentiel
- les gîtes et environnements similaires
- la restauration et les applications similaires non liées à la vente au détail

La glacière n'est **pas** adaptée à ce qui suit :

- La surgélation d'aliments
- Le stockage de substances corrosives, caustiques ou contenant des solvants
- Utilisation comme appareil encastré

Cette glacière convient uniquement à l'usage et à l'application prévus, conformément au présent manuel d'instructions.

Ce produit convient uniquement à l'usage et à l'application prévus, conformément au présent manuel d'instructions.

Ce manuel fournit les informations nécessaires à l'installation et/ou à l'utilisation correcte du produit. Une installation, une utilisation ou un entretien inappropriés entraînera des performances insatisfaisantes et une éventuelle défaillance.

Le fabricant décline toute responsabilité en cas de blessure ou de dommage résultant :





- d'une installation, d'un montage ou d'un raccordement incorrect, y compris d'une surtension
- d'un entretien inadapté ou de l'utilisation de pièces de rechange autres que les pièces de rechange d'origine fournies par le fabricant
- de modifications apportées au produit sans autorisation explicite du fabricant
- d'usages différents de ceux décrits dans ce manuel



Dometic se réserve le droit de modifier l'apparence et les spécifications produit.

6 Économie d'énergie

- > Choisissez un emplacement bien aéré et à l'abri du soleil.
- > Laissez refroidir les aliments chauds avant de les placer dans le dispositif de réfrigération.
- > N'ouvrez pas le dispositif de réfrigération plus souvent que nécessaire.
- > Ne laissez pas le dispositif de réfrigération ouvert plus longtemps que nécessaire.
- > Si le dispositif de réfrigération est équipé d'un bac : Pour une consommation d'énergie optimale, positionnez le bac conformément à sa position à la livraison.
- > Vérifiez régulièrement que le joint de la porte est correctement positionné.







7 Utilisation

- > Contenu de la livraison :
 **fig. 1 à la page 3**
- > Raccorder la glacière à une batterie :
 **fig. 2 à la page 3**
- > Raccorder la glacière à une alimentation CA :
 **fig. 3 à la page 4**
- > Mettre la glacière en marche :
 **fig. 4 à la page 4**
- > Régler la température :
 **fig. 5 à la page 4**

- > Régler les unités de température :
 **fig. 6 à la page 5**
- > Sélectionner le mode de surveillance de la batterie :
 **fig. 7 à la page 6**
- > Régler la luminosité de l'écran :
 **fig. 8 à la page 7**
- > Installer l'application Mobile Cooling :



Téléchargez l'application sur qr.dometic.com/beiv4R.

- > Régler le mode de veille :
 **fig. 9 à la page 7**
- > Régler le Bluetooth :
 **fig. 10 à la page 8**
- > Régler le WLAN :
 **fig. 11 à la page 8**
- > Utiliser le port USB :
 **fig. 12 à la page 9**
- > Mettre la glacière hors tension :
 **fig. 13 à la page 9**
- > Pour plus d'informations sur le produit, scannez le code QR figurant sur l'étiquette énergétique ou rendez-vous sur eprel.ec.europa.eu.
 **fig. 14 à la page 10**

8 Mise au rebut



AVERTISSEMENT ! Risque d'enferme-ment d'enfant

Avant de mettre au rebut votre dispositif de réfrigération usagé, démontez le couvercle. Laissez les paniers en place afin que les enfants ne puissent pas entrer facilement dans l'appareil.



Dans la mesure du possible, veuillez éliminer les emballages dans les conteneurs de déchets recyclables prévus à cet effet. Pour éliminer définitivement le produit, contacter le centre de recyclage le plus proche ou votre revendeur spécialisé afin de vous informer sur les dispositions relatives au retraitement des déchets.



Recyclage des produits contenant des piles, des batteries et des sources lumineuses rechargeables : Retirez toutes les piles, batteries et sources lumineuses rechargeables avant de recycler le produit. Rappelez les piles défectueuses ou les batteries usagées à votre revendeur ou à un centre de collecte. Les piles, les batteries et les sources lumineuses rechargeables usagées ne sont pas des déchets ménagers. Si vous souhaitez mettre le produit au rebut, contactez le centre de recyclage le plus proche ou votre revendeur spécialisé afin d'être informé des réglementations liées au traitement des déchets. Le produit peut être mis au rebut gratuitement.

9 Caractéristiques techniques

	CFX2 28	CFX2 37	CFX2 45	CFX2 57
Bande de fréquences (WLAN)	2,4 GHz			
Puissance de sortie max.				
WLAN	19,22 dBm			
Bluetooth	7,93 dBm			

Par la présente, Dometic (Zhuhai) Technology Co., Ltd déclare que l'équipement radio de type CFX2 28, CFX2 37, CFX2 45, CFX2 57 est conforme à la directive 2014/53/UE. Le texte intégral de la déclaration de conformité de l'UE est disponible à l'adresse internet suivante : documents.dometic.com

Español

1 Notas importantes

Lea atentamente estas instrucciones y siga las indicaciones, directrices y advertencias incluidas en este manual para asegurarse de que instala, utiliza y mantiene correctamente el producto en todo momento. Estas instrucciones DEBEN conservarse junto con este producto.

Al utilizar el producto, usted confirma que ha leído cuidadosamente todas las instrucciones, directrices y advertencias, y que entiende y acepta cumplir los términos y condiciones aquí establecidos. Usted se compromete a utilizar este producto solo para el propósito y la aplicación previstos y de acuerdo con las instrucciones, directrices y advertencias establecidas en este manual del producto, así como de acuerdo con todas las leyes y reglamentos aplicables. La no lectura y observación de las instrucciones y advertencias aquí expuestas puede causarles lesiones a usted o a terceros, daños en el producto o daños en otras propiedades cercanas. Este manual del producto, incluyendo las instrucciones, directrices y advertencias, y la documentación relacionada, pueden estar sujetos a cambios y actualizaciones. Para obtener información actualizada sobre el producto, visite documents.domestic.com.

2 Explicación de los símbolos del aparato



¡Advertencia! Riesgo de incendio. Materiales inflamables.

3 Documentación relacionada



Consulte las instrucciones de uso completas en línea en qr.domestic.com/bedE3g.

4 Indicaciones de seguridad



¡PELIGRO! Riesgo de electrocución

- En embarcaciones: en caso de funcionamiento conectado a la red eléctrica, asegúrese de que el suministro de energía eléctrica esté protegido con un interruptor diferencial (RCCB) o con un interruptor de falla a tierra (GFCI). La

instalación, especialmente en áreas potencialmente húmedas, debe efectuarse en conformidad con todas las normas de instalación aplicables.

- No toque los cables sin aislamiento directamente con las manos. Esto rige especialmente en caso de funcionamiento con la red de corriente alterna.



¡ADVERTENCIA! Riesgo de electrocución

- No ponga el aparato de refrigeración en funcionamiento si presenta desperfectos visibles.
- Si el cable de alimentación de este aparato de refrigeración está dañado, se deberá sustituir para evitar riesgos de seguridad.
- Este aparato de refrigeración solo debe ser reparado por personal cualificado. Las reparaciones inadecuadas pueden conllevar peligros considerables.
- Enchufe el aparato en tomas que garanticen una conexión correcta, sobre todo cuando sea necesario poner a tierra el aparato.



¡ADVERTENCIA! Peligro de incendio

- Al colocar el aparato, asegúrese de que el cable de suministro eléctrico no se haya quedado atrapado o esté dañado.
- No coloque varias tomas o suministros de corriente portátiles detrás del aparato.
- El refrigerante del circuito de refrigeración es altamente inflamable y en caso de que se produjera una fuga, se podrían formar gases combustibles si el aparato se encuentra en un recinto pequeño. En caso de daños en el circuito de refrigeración:
 - Mantenga alejadas de la nevera llamas vivas y posibles fuentes de ignición.
 - Ventile bien el recinto.
 - Apague la nevera.
- Para neveras con refrigerante R600a:
 - El circuito de refrigeración contiene una pequeña cantidad de refri-

gerante compatible con el medio ambiente, pero inflamable. No daña la capa de ozono ni aumenta el efecto invernadero. Toda fuga de refrigerante puede incendiarse.

- No utilice ni guarde el aparato de refrigeración en espacios cerrados con poca o nula ventilación.
- Mantenga libres de obstáculos las aberturas de ventilación de la carcasa del aparato o de construcciones empotradas.
- No emplee objetos mecánicos u otros medios para acelerar el proceso de descongelación, a no ser que el fabricante lo recomiende.
- No abra o dañe el circuito de refrigerante.
- No utilice ningún aparato eléctrico dentro del enfriador, a no ser que el aparato en cuestión haya sido recomendado para ello por el fabricante.



¡ADVERTENCIA! Riesgo para la salud

- Este aparato puede ser utilizado por menores a partir de 8 años y personas con capacidad física, sensorial o mental reducida, o con falta de experiencia y conocimientos, siempre que lo hagan bajo supervisión o hayan recibido instrucciones relativas al uso del mismo de manera segura y entendiendo los riesgos asociados.
- Los menores de 3 a 8 años pueden meter y sacar artículos de la nevera.
- Controle a los niños para asegurarse de que no jueguen con el aparato.
- Los menores no deberán limpiar ni realizar el mantenimiento de usuario sin la debida supervisión.



¡ADVERTENCIA! Peligro de explosión

No guarde en el aparato de refrigeración sustancias con peligro de explosión, tales como aerosoles con agente espumante inflamable.



¡ATENCIÓN! Riesgo de electrocución

- Antes de poner en funcionamiento el aparato de refrigeración, asegúrese de que el cable de alimentación y la clavija del enchufe estén secos.



¡ATENCIÓN! Riesgo para la salud

- Desconecte el aparato de refrigeración de la fuente de alimentación antes de limpiarlo, someterlo a mantenimiento y después de cada uso.
- Siga las siguientes instrucciones para evitar que los alimentos se contaminen:
 - Compruebe si la potencia de refrigeración del aparato cumple los requisitos de los alimentos que desea enfriar.
 - Los alimentos solo se pueden almacenar con su envase original o en recipientes adecuados.
 - Mantener la nevera abierta durante largos períodos de tiempo puede producir un incremento considerable de la temperatura en los compartimentos del aparato.
 - Limpie periódicamente las superficies que puedan estar en contacto con alimentos y los sistemas de desagüe accesibles.
- Si el aparato se deja vacío durante un tiempo prolongado:
 - Desconecte el aparato.
 - Descongele el aparato.
 - Limpie y seque el aparato.
 - Deje la tapa abierta para evitar la generación de moho dentro del aparato.



¡AVISO! Peligro de daños

- Compruebe que el valor de tensión indicado en la placa de características se corresponde con el del suministro de energía.
- Conecte el aparato de refrigeración solo del siguiente modo:
 - Con el cable de conexión de corriente continua a la red de corriente continua
 - O bien con el cable de conexión de corriente alterna a una red de corriente alterna
- No desenchufe nunca la clavija de la caja de enchufe tirando del cable.

- Si el aparato de refrigeración está conectado a una toma de corriente continua: Desconecte de la batería el aparato de refrigeración u otros aparatos conectados antes de conectar un cargador rápido.
- Si el aparato de refrigeración está conectado a una toma de corriente continua: Desenchufe el aparato de refrigeración o apáguelo cuando apague el motor. De lo contrario, podría descargar la batería del vehículo.
- El aparato de refrigeración no es adecuado para transportar materiales cáusticos o materiales que contengan disolventes.
- El aislamiento de la nevera contiene ciclopentano y requiere una gestión de residuos especial. Deposite el aparato de refrigeración en un centro de reciclaje adecuado al finalizar su vida útil.
- No coloque el aparato de refrigeración cerca de fuego abierto ni de otras fuentes de calor (fogatas, calefacción, radiación solar directa, estufas de gas, etc.).
- No introduzca líquidos ni hielo en el recipiente interior.
- No sumerja nunca el aparato de refrigeración bajo el agua.
- Proteja el aparato de refrigeración y los cables contra el calor y la humedad.
- El aparato de refrigeración no debe quedar expuesto a la lluvia.
- Para que el refrigerante pueda circular correctamente, el ángulo de inclinación del aparato de refrigeración no debe superar los 30 °. Utilice un nivel para asegurarse de que el aparato de refrigeración esté nivelado.
- **¡Riesgo de sobrecalentamiento!**
Asegúrese de que siempre haya suficiente ventilación en los cuatro lados del aparato de refrigeración. Mantenga la zona de ventilación libre de objetos que puedan impedir el paso de aire a los componentes refrigerantes. No coloque el aparato de refrigeración en compartimentos cerrados o en áreas donde no haya un flujo mínimo de aire.

5 Uso previsto

La nevera es apta para enfriar alimentos. La nevera también es apta para el uso en vehículos. La nevera está diseñada para funcionar conectada a un enchufe de corriente continua de un vehículo o a una red de corriente alterna.

La nevera es adecuada para utilizar en campings.

La nevera está diseñada para el uso doméstico y aplicaciones similares, como por ejemplo:

- Áreas de cocina para el personal en tiendas, oficinas y otros entornos de trabajo
- Casas rurales
- Clientes de hoteles, moteles y otros entornos de tipo residencial
- Ambientes de tipo "bed and breakfast"
- Catering y aplicaciones similares no comerciales

La nevera **no** es apta para:

- Congelar alimentos rápidamente
- Guardar sustancias corrosivas, cáusticas o que contengan disolventes
- Uso como aparato encastrable

Esta nevera solo es apta para el uso previsto y la aplicación de acuerdo con estas instrucciones.

Este producto solo es apto para el uso previsto y la aplicación de acuerdo con estas instrucciones.

Este manual proporciona la información necesaria para la correcta instalación y/o funcionamiento del producto. Una instalación deficiente y/o un uso y mantenimiento inadecuados conllevan un rendimiento insatisfactorio y posibles fallos.

El fabricante no se hace responsable de ninguna lesión o daño en el producto ocasionados por:









- Una instalación, un montaje o una conexión incorrectos, incluido un exceso de tensión
- Un mantenimiento incorrecto o el uso de piezas de repuesto distintas de las originales proporcionadas por el fabricante
- Modificaciones realizadas en el producto sin el expreso consentimiento del fabricante
- Uso con una finalidad distinta de la descrita en las instrucciones

Dometic se reserva el derecho de cambiar la apariencia y las especificaciones del producto.

6 Ahorro de energía







- > Elija un lugar de emplazamiento bien ventilado y protegido de la radiación solar.
- > Antes de introducir alimentos calientes en el aparato para refrigerarlos, deje que se enfríen un poco.
- > No abra la nevera con mayor frecuencia de la necesaria.
- > No deje la nevera abierta más tiempo del necesario.
- > Si la nevera dispone de una cesta: para un consumo de energía óptimo, coloque la cesta en la misma posición que ocupa en el momento de la entrega.
- > Compruebe periódicamente que la junta de la tapa encaja correctamente.

7 Funcionamiento

- > Volumen de entrega:
 **fig. 1 en la página 3**
- > Conexión de la nevera a una batería:
 **fig. 2 en la página 3**
- > Conexión de la nevera a una fuente de alimentación de CA:
 **fig. 3 en la página 4**
- > Encendido de la nevera:
 **fig. 4 en la página 4**
- > Ajuste de la temperatura:
 **fig. 5 en la página 4**
- > Ajuste de las unidades de temperatura:
 **fig. 6 en la página 5**
- > Selección del modo del monitor de baterías:
 **fig. 7 en la página 6**
- > Ajuste del brillo de la pantalla:
 **fig. 8 en la página 7**
- > Instalación de la aplicación de refrigeración móvil:



Obtenga la aplicación en qr.dometic.com/beiv4R.

- > Ajuste del modo de sueño:
 **fig. 9 en la página 7**
- > Ajuste del Bluetooth:
 **fig. 10 en la página 8**
- > Ajuste de la función WLAN:
 **fig. 11 en la página 8**
- > Utilización del puerto USB:
 **fig. 12 en la página 9**
- > Apagado de la nevera:
 **fig. 13 en la página 9**
- > Encontrará más información sobre el producto a través del código QR de la etiqueta energética en el sitio eprel.ec.europa.eu.
 **fig. 14 en la página 10**

8 Eliminación



¡ADVERTENCIA! Riesgo de atrapamiento infantil

Antes de deshacerse de su aparato de refrigeración viejo, desmonte la tapa. Deje las cestas colocadas en su sitio para impedir que los niños puedan introducirse en el aparato.



Si es posible, deseche el material de embalaje en los contenedores de reciclaje adecuados. Consulte con un punto limpio o con un distribuidor especializado para obtener más información sobre cómo eliminar el producto de acuerdo con las normativas aplicables de eliminación.



Reciclaje de productos con baterías normales, baterías recargables y fuentes de luz: Quite todas las pilas, baterías recargables y fuentes de luz antes de reciclar el producto. Entregue las baterías defectuosas o usadas en un establecimiento especializado o deposítelas en un punto de recogida de residuos. No deseche ninguna pila, batería recargable ni fuente de luz con la basura doméstica. Cuando vaya a desechar definitivamente el producto, infórmese en el centro de reciclaje más cercano o en un comercio especializado sobre las normas pertinentes de gestión de residuos. El producto podrá desecharse gratuitamente.

9 Datos técnicos

	CFX2 28	CFX2 37	CFX2 45	CFX2 57
Banda de frecuencia (WLAN)	2,4 GHz			
Potencia máx. de salida				
WLAN	19,22 dBm			
Bluetooth	7,93 dBm			

Por el presente documento, Dometic (Zhuhai) Technology Co., Ltd declara que el tipo de equipo radioeléctrico CFX2 28, CFX2 37, CFX2 45, CFX2 57 cumple con la directiva 2014/53/EU. El texto completo de la declaración de conformidad de la UE está disponible en la siguiente dirección de Internet: documents.dometic.com

Português

1 Notas importantes

Leia atentamente as presentes instruções e siga todas as instruções, orientações e avisos incluídos neste manual, de modo a garantir a correta instalação, utilização e manutenção do produto. É OBRIGATORIO manter estas instruções junto com o produto.

Ao utilizar o produto, está a confirmar que leu atentamente todas as instruções, orientações e avisos, e que compreende e aceita cumprir os termos e condições estabelecidos no presente manual. Aceita utilizar este produto exclusivamente para o fim e a aplicação a que se destina e de acordo com as instruções, orientações e avisos estabelecidos neste manual, assim como de acordo com todas as leis e regulamentos aplicáveis. Caso não leia nem siga as instruções e os avisos aqui estabelecidos, poderá sofrer ferimentos pessoais ou causar ferimentos a terceiros e o produto ou outros materiais nas proximidades poderão ficar danificados. Este manual do produto, incluindo as instruções, orientações e avisos, bem como a documentação relacionada, podem estar sujeitos a alterações e atualizações. Para consultar as informações atualizadas do produto, visite documents.domestic.com.

2 Explicação dos símbolos no aparelho



Atenção! Risco de incêndio. Materiais inflamáveis.

3 Documentos relacionados



O manual de instruções pormenorizado pode ser consultado online em qr.domestic.com/bedE3g.

4 Indicações de segurança



PERIGO! Risco de eletrocussão

- Em barcos: em caso de funcionamento com rede elétrica, certifique-se de que a fonte de alimentação está protegida por um disjuntor de corrente residual (RCCB) ou por um interruptor de circuito de falha de terra (GFCI). A instalação, especialmente em áreas po-

tencialmente húmidas, deve estar em conformidade com todas as normas de instalação aplicáveis.

- Nunca toque em cabos não blindados com as mãos desprotegidas. Isto aplica-se, em especial, durante o funcionamento do aparelho com rede de corrente alternada.



AVISO! Risco de eletrocussão

- Não coloque o aparelho de refrigeração em funcionamento se este apresentar danos visíveis.
- Se o cabo de alimentação deste aparelho de refrigeração estiver danificado, ele terá de ser substituído para evitar perigos.
- As reparações neste aparelho de refrigeração apenas podem ser realizadas por técnicos qualificados. Reparações inadequadas podem dar origem a perigos consideráveis.
- Ligue o aparelho a tomadas que garantam uma ligação adequada, sobretudo se for necessário ligar o aparelho à terra.



AVISO! Perigo de incêndio

- Ao colocar o aparelho, certifique-se de que o cabo de alimentação não fica preso nem é danificado.
- Não coloque tomadas múltiplas ou fontes de alimentação portáteis na parte de trás do aparelho.
- O refrigerante no circuito de refrigeração é altamente inflamável e, em caso de fuga, os gases de combustão podem acumular-se se o aparelho estiver numa divisão pequena. Em caso de danos no circuito de refrigeração:
 - Mantenha chamas sem proteção e potenciais fontes de ignição afastadas do frigorífico.
 - Ventile bem a divisão.
 - Desligue o frigorífico.
- Para aparelhos de refrigeração com agente de refrigeração R600a:
 - O circuito de refrigeração contém uma pequena quantidade de um refrigerante ecológico mas infla-

mável. Este produto não é prejudicial para a camada de ozônio e não aumenta o efeito de estufa. Qualquer refrigerante vazado pode incendiar-se.

- Não utilize nem armazene o aparelho de refrigeração em espaços confinados com pouco ou nenhum fluxo de ar.
- Mantenha desimpedidas as aberturas de ventilação na carcaça do dispositivo ou nos acessórios montados.
- Não utilize objetos mecânicos ou outros meios para acelerar o processo de descongelamento a não ser os recomendados pelo fabricante.
- Não abra nem danifique o circuito de refrigeração.
- Não utilize aparelhos elétricos dentro do aparelho de refrigeração, exceto se esses aparelhos forem recomendados pelo fabricante para o efeito.



AVISO! Risco para a saúde

- Este aparelho pode ser utilizado por crianças a partir dos 8 anos e pessoas com capacidades físicas, sensoriais ou mentais reduzidas ou sem experiência e conhecimento se forem supervisionadas ou receberem instruções sobre a utilização do aparelho de forma segura e compreenderem os perigos implicados.
- Crianças com idades entre os 3 e os 8 anos podem colocar e tirar itens de aparelhos frigoríficos.
- As crianças têm de ser supervisionadas, por forma a garantir que não brincam com o aparelho.
- A limpeza e a manutenção não podem ser efetuadas por crianças sem supervisão.



AVISO! Perigo de explosão

Não guarde quaisquer substâncias potencialmente explosivas, tais como latas de spray com um combustível inflamável, no aparelho de refrigeração.



PRECAUÇÃO! Risco de eletrocussão

- Antes de colocar o aparelho de refrigeração em funcionamento, certifique-se de que o cabo da fonte de alimentação e a ficha estão secas.
- Desligue o aparelho de refrigeração da fonte de alimentação antes de cada trabalho de limpeza e manutenção e após cada utilização.



PRECAUÇÃO! Risco para a saúde

- Para evitar a contaminação de alimentos, cumpra as seguintes instruções:
 - Verifique se a potência de refrigeração do aparelho cumpre os requisitos dos alimentos que pretendem refrigerar.
 - Os alimentos apenas podem ser guardados nas embalagens originais ou em recipientes adequados.
 - Abrir o aparelho de refrigeração durante longos períodos pode provocar um aumento significativo da temperatura nos compartimentos do aparelho.
 - Limpe regularmente as superfícies que entram em contacto com alimentos e os sistemas de drenagem acessíveis.
- Se o aparelho ficar vazio durante longos períodos:
 - Desligue o aparelho.
 - Descongele o aparelho.
 - Limpe e seque o aparelho.
 - Deixe a tampa aberta para impedir o crescimento de bolor no interior do aparelho.



NOTA! Risco de danos

- Verifique se a indicação de tensão na chapa de características corresponde à da alimentação de energia.
- Ligue o aparelho de refrigeração apenas do seguinte modo:
 - Com o cabo de ligação de corrente contínua a uma fonte de alimentação de corrente contínua no veículo

- Ou com o cabo de ligação de corrente alternada a uma fonte de alimentação de corrente alternada
- Nunca retire a ficha da tomada puxando pelo cabo.
- Se o aparelho de refrigeração estiver ligado a uma saída de corrente contínua: desligue o aparelho de refrigeração e outros consumidores da bateria antes de ligar um carregador rápido.
- Se o aparelho de refrigeração estiver ligado a uma saída de corrente contínua: desligue da tomada ou desligue o aparelho de refrigeração se desligar o motor. Caso contrário, a bateria do veículo pode descarregar.
- O aparelho de refrigeração não é adequado para o transporte de materiais cáusticos ou materiais que contenham solventes.
- O isolamento do aparelho de refrigeração contém ciclopentano inflamável e requer medidas de eliminação especiais. No fim da respetiva vida útil, encaimine o aparelho de refrigeração para um centro de reciclagem adequado.
- Não coloque o aparelho de refrigeração na proximidade de chamas abertas ou de outras fontes de calor (fogueiras, aquecedores, radiação solar direta, fornos a gás, etc.).
- Não verta líquidos nem gelo para dentro do recipiente interior.
- Nunca mergulhe o aparelho de refrigeração em água.
- Proteja o aparelho de refrigeração e os cabos do calor e da humidade.
- O aparelho de refrigeração não pode ser exposto à chuva.
- Para que o líquido refrigerante possa circular corretamente, o aparelho de refrigeração não pode exceder um ângulo de inclinação de 30 °. Coloque o aparelho de refrigeração numa posição plana com o auxílio de um nível de bolha de ar.
- **Risco de sobreaquecimento!** Certifique-se sempre de que existe ventilação suficiente nos quatro lados do aparelho de refrigeração. Mantenha a área

de ventilação livre de quaisquer objetos que possam obstruir o fluxo de ar para os componentes de refrigeração. Não coloque o aparelho de refrigeração em compartimentos fechados ou em áreas sem circulação de ar ou com uma circulação de ar muito reduzida.

5 Utilização adequada

A geleira é adequada para refrigerar alimentos. A geleira também é adequada para a utilização em veículos. A geleira foi concebida para ser ligada a uma tomada de alimentação de corrente contínua de um veículo ou a uma fonte de alimentação de corrente alternada.

A geleira também é adequada para utilização em campismo.

A geleira foi concebida para ser utilizada em aplicações domésticas e semelhantes, tais como

- Áreas de cozinha do pessoal em estabelecimentos comerciais, escritórios e outros ambientes de trabalho
- Explorações agrícolas
- Por clientes em hotéis, motéis e outros ambientes de tipo residencial
- Ambientes do tipo “bed and breakfast”
- Aplicações do ramo de catering e em aplicações semelhantes do comércio grossista

A geleira **não** é adequada para:

- Congelar rapidamente alimentos
- Armazenar substâncias corrosivas, cáusticas ou que contenham solventes
- Utilizar como aparelho de encastrar

Esta geleira destina-se exclusivamente à aplicação e aos fins pretendidos com base nestas instruções.

Este produto destina-se exclusivamente à aplicação e aos fins pretendidos com base nestas instruções.

Este manual fornece informações necessárias para proceder a uma instalação e/ou a uma operação adequadas do produto. Uma instalação e/ou uma operação ou manutenção incorretas causarão um desempenho insatisfatório e uma possível avaria.

O fabricante não aceita qualquer responsabilidade por danos ou prejuízos no produto resultantes de:





- Instalação, montagem ou ligação incorretas, incluindo sobretensões
- Manutenção incorreta ou utilização de peças sobressalentes não originais fornecidas pelo fabricante
- Alterações ao produto sem autorização expressa do fabricante
- Utilização para outras finalidades que não as descritas no presente manual



A Dometic reserva-se o direito de alterar o design e as especificações do produto.

6 Poupar energia

- > Escolha um local bem ventilado e protegido da luz solar direta.
- > Primeiro, deixe os alimentos quentes arrefecerem antes de os refrigerar no aparelho de refrigeração.
- > Não abra o aparelho de refrigeração mais vezes do que as necessárias.
- > Não deixe o aparelho de refrigeração aberto durante mais tempo do que o necessário.
- > Se o aparelho refrigerador estiver equipado com um cesto: Para um consumo de energia otimizado, posicione o cesto na sua posição original de entrega.
- > Verifique regularmente se a vedação da tampa ainda está corretamente encaixada.







7 Operação

- > Material fornecido:
 -  **fig. 1 na página 3**
- > Ligue a geleira a uma bateria:
 -  **fig. 2 na página 3**
- > Ligue a geleira a uma fonte de alimentação de corrente alternada:
 -  **fig. 3 na página 4**
- > Ligue a geleira:
 -  **fig. 4 na página 4**
- > Defina a temperatura:
 -  **fig. 5 na página 4**

- > Selecione as unidades de temperatura:
 -  **fig. 6 na página 5**
- > Selecione o modo do monitorizador da bateria:
 -  **fig. 7 na página 6**
- > Defina a luminosidade do monitor:
 -  **fig. 8 na página 7**
- > Instale a aplicação de refrigeração móvel:



Obtenha a aplicação em qr.dometic.com/beiv4R.

- > Defina o modo de hibernação:
 -  **fig. 9 na página 7**
- > Defina o Bluetooth:
 -  **fig. 10 na página 8**
- > Defina a WLAN:
 -  **fig. 11 na página 8**
- > Utilize a porta USB:
 -  **fig. 12 na página 9**
- > Desligue a geleira:
 -  **fig. 13 na página 9**
- > Consulte mais informações sobre o produto através do código QR existente na etiqueta de energia ou em eprel.ec.europa.eu.
 -  **fig. 14 na página 10**

8 Eliminação



AVISO! Risco de as crianças ficarem presas

Desmonte a tampa antes de eliminar o seu aparelho de refrigeração usado. Deixe os cestos no devido lugar para que as crianças não possam subir facilmente para o seu interior.



Sempre que possível, coloque o material de embalagem no respetivo contentor de reciclagem. Informe-se junto do centro de reciclagem ou revendedor mais próximo sobre como eliminar este produto de acordo com as disposições de eliminação aplicáveis.



Reciclagem de produtos com baterias, baterias recarregáveis ou fontes de luz: remova todas as pilhas, baterias recarregáveis e fontes de luz antes de reciclar o produto. Entregue os seus acumuladores danificados ou pilhas gastas numa loja ou centro de recolha. As pilhas, baterias recarregáveis e fontes de luz não devem ser eliminadas juntamente com o lixo doméstico. Para eliminar definitivamente o produto, informe-se junto do centro de reciclagem ou revendedor mais próximo sobre as disposições de eliminação aplicáveis. O produto pode ser eliminado gratuitamente.

9 Dados técnicos

	CFX2 28	CFX2 37	CFX2 45	CFX2 57
Banda de frequência (WLAN)	2,4 GHz			
Potência de saída máx.				
WLAN	19,22 dBm			
Bluetooth	7,93 dBm			

Pelo presente, a Dometic (Zhuhai) Technology Co., Ltd declara que o tipo de equipamento de rádio CFX2 28, CFX2 37, CFX2 45, CFX2 57 está em conformidade com a Diretiva 2014/53/UE. O texto integral da declaração de conformidade UE está disponível no seguinte endereço de Internet: documents.dometic.com

Italiano

1 Note importanti

Si prega di leggere attentamente e di seguire tutte le istruzioni, le linee guida e le avvertenze incluse in questo manuale del prodotto, al fine di garantire che il prodotto venga sempre installato, utilizzato e mantenuto nel modo corretto. Queste istruzioni DEVONO essere conservate insieme al prodotto.

Utilizzando il prodotto, l'utente conferma di aver letto attentamente tutte le istruzioni, le linee guida e le avvertenze e di aver compreso e accettato di rispettare i termini e le condizioni qui espressamente indicati. L'utente accetta di utilizzare questo prodotto solo per lo scopo e l'applicazione previsti e in conformità alle istruzioni, le linee guida e le avvertenze indicate nel presente manuale del prodotto, nonché in conformità alle leggi e i regolamenti applicabili. La mancata lettura e osservanza delle istruzioni e delle avvertenze qui espressamente indicate può causare lesioni personali e a terzi, danni al prodotto o ad altre proprietà nelle vicinanze. Il presente manuale del prodotto, comprese le istruzioni, le linee guida e le avvertenze e la relativa documentazione possono essere soggetti a modifiche e aggiornamenti. Per informazioni aggiornate sul prodotto, visitare documents.dometic.com.

2 Spiegazione dei simboli sull'apparecchio



Avviso! Rischio di incendio, materiali infiammabili.

3 Documenti correlati



Le istruzioni per l'uso dettagliate sono disponibili online all'indirizzo qr.dometic.com/bedE3g.

4 Istruzioni per la sicurezza



PERICOLO! Pericolo di scosse elettriche

- Per le imbarcazioni: se l'apparecchio è alimentato dalla rete elettrica, assicurarsi che l'alimentazione abbia un interruttore differenziale: un interruttore di corrente residua (RCCB) o un interruttore di circuito di guasto a terra (GFCI). L'installazione, soprattutto nelle aree po-

tenzialmente umide, deve essere eseguita conformemente a tutte le norme di installazione applicabili.

- Non toccare mai i cavi esposti a mani nude. Questo vale soprattutto per il funzionamento con rete di alimentazione CA.



AVVERTENZA! Pericolo di scosse elettriche

- Non mettere in funzione il frigorifero se presenta danni visibili.
- Se il cavo di alimentazione di questo frigorifero è danneggiato, deve essere sostituito per evitare pericoli per la sicurezza.
- Questo frigorifero può essere riparato solo da personale qualificato. Riparazioni eseguite non correttamente possono creare considerevoli rischi.
- Collegare l'apparecchio a prese che garantiscano una connessione adeguata, soprattutto quando l'apparecchio deve essere collegato alla massa.



AVVERTENZA! Pericolo di incendio

- Durante il posizionamento dell'apparecchio, assicurarsi che il cavo di alimentazione non venga bloccato o danneggiato.
- Non collocare prese multiple portatili o alimentatori portatili sul retro dell'apparecchio.
- Il refrigerante nel circuito di raffreddamento è altamente infiammabile e in caso di perdita, i gas combustibili potrebbero accumularsi se l'apparecchio si trova in un ambiente di piccole dimensioni. In caso di danneggiamento del circuito di raffreddamento:
 - Tenere le fiamme libere e potenziali fonti di accensione lontane dal frigorifero.
 - Aerare bene l'ambiente.
 - Disattivare il frigorifero.
- Per i frigoriferi con refrigerante R600a:
 - Il circuito di raffreddamento contiene una piccola quantità di un refrigerante ecologico ma infiammabile. Non danneggia lo strato di

ozono e non aumenta l'effetto serra. Qualsiasi perdita di refrigerante può incendiarsi.

- Non usare o conservare il frigorifero portatile in spazi ristretti con un flusso d'aria assente o minimo.
- Assicurare che le aperture di ventilazione nell'alloggiamento dell'apparecchio o nelle strutture da incasso non siano ostruite.
- Non utilizzare oggetti metallici o altri attrezzi per cercare di accelerare il processo di sbrinamento, a meno che non siano consigliati dal produttore a tale scopo.
- Non aprire o danneggiare il circuito di raffreddamento.
- Non utilizzare apparecchi elettrici all'interno del frigorifero, a eccezione di quelli consigliati dallo stesso produttore.



AVVERTENZA! Pericolo per la salute

- Questo apparecchio può essere utilizzato da bambini di età superiore a 8 anni, da persone con ridotte capacità fisiche, sensoriali o mentali o da persone inesperte o prive di conoscenze specifiche solo se sorvegliate o preventivamente istruite sull'impiego dell'apparecchio in sicurezza e se informate dei pericoli legati al prodotto stesso.
- I bambini dai 3 agli 8 anni possono riempire e svuotare gli apparecchi di refrigerazione.
- Controllare che i bambini non giochino con questo apparecchio.
- La pulizia e la manutenzione non devono essere eseguite da bambini senza la presenza di un adulto.



AVVERTENZA! Pericolo di esplosione

Non conservare nel frigorifero sostanze esplosive come ad es. bombolette spray con gas propellente infiammabile.



ATTENZIONE! Pericolo di scosse elettriche

- Prima della messa in funzione del frigorifero portatile, assicurarsi che il cavo di alimentazione e la spina siano asciutte.



ATTENZIONE! Pericolo per la salute

- Scollegare il frigorifero dall'alimentazione prima di eseguire operazioni di pulizia e manutenzione e dopo ciascun uso.
- Per evitare la contaminazione degli alimenti, rispettare le seguenti istruzioni:
 - Accertarsi che la capacità di raffreddamento dell'apparecchio sia adatta agli alimenti da refrigerare.
 - I generi alimentari possono essere conservati solo nelle confezioni originali o in contenitori adatti.
 - L'apertura prolungata del frigorifero può causare un significativo aumento della temperatura nei vani dell'apparecchio.
 - Pulire regolarmente le superfici che vengono a contatto con gli alimenti e i sistemi di scarico accessibili.
- Se l'apparecchio viene lasciato vuoto per lunghi periodi:
 - Spegnerlo l'apparecchio.
 - Sbrinare l'apparecchio.
 - Pulire e asciugare l'apparecchio.
 - Lasciare il coperchio aperto per evitare lo sviluppo di muffe all'interno dell'apparecchio.



AVVISO! Rischio di danni

- Confrontare i dati della tensione riportati sulla targhetta con quelli delle prese e degli attacchi disponibili.
- Collegare il frigorifero solo nel modo seguente:
 - con il cavo di collegamento della corrente continua a una rete di corrente continua nel veicolo.
 - oppure collegando il cavo di collegamento CA alla rete di alimentazione in corrente alternata.
- Non estrarre mai la spina dalla presa tirando il cavo.
- Se il frigorifero portatile è collegato a un presa di corrente continua: staccare il frigorifero e le altre utenze elettriche

dalla batteria prima di collegare il caricabatterie rapido.

- Se il frigorifero portatile è collegato a un presa di corrente continua: staccare il frigorifero o spegnerlo quando il motore viene spento. Altrimenti la batteria si può scaricare.
- Il frigorifero non è adatto per il trasporto di materiale caustico o materiali contenenti solventi.
- L'isolamento del frigorifero contiene ciclopentano infiammabile e necessita di procedure speciali per lo smaltimento. Al termine del suo ciclo di vita consegnare il frigorifero portatile presso un centro di riciclaggio adatto.
- Non posizionare il frigorifero in prossimità di fiamme libere o di altre fonti di calore (falò, radiatori, diretta esposizione ai raggi solari, forni a gas ecc.).
- Non versare nessun tipo di liquido o ghiaccio nel contenitore interno.
- Non immergere mai il frigorifero in acqua.
- Proteggere il frigorifero portatile e il cavo dal caldo e dall'umidità.
- Non esporre il frigorifero portatile alla pioggia.
- Affinché il refrigerante possa circolare correttamente, l'apparecchio non deve superare un angolo di inclinazione di 30 °. Posizionare il frigorifero in orizzontale servendosi di una livella ad acqua.
- **Rischio di surriscaldamento!** Assicurarsi che sia sempre garantita una ventilazione sufficiente su tutti e quattro i lati del frigorifero. Mantenere l'area di ventilazione priva di oggetti che potrebbero limitare il flusso d'aria verso i componenti di raffreddamento. Non collocare il frigorifero in scomparti chiusi o aree con flusso d'aria assente o minimo.

ideato per il funzionamento con la presa di corrente continua di un veicolo o con una rete di alimentazione alternata.

Il frigorifero portatile è adatto per l'uso in campeggio.

Il frigorifero portatile è destinato ad essere utilizzato in applicazioni domestiche e simili, quali:

- aree cucina del personale in negozi, uffici e altri ambienti di lavoro
- agriturismi
- clienti in hotel, motel e altri ambienti di tipo residenziale
- ambienti di tipo bed and breakfast
- catering e applicazioni simili non al dettaglio.

Il frigorifero portatile **non** è adatto per:

- il congelamento rapido degli alimenti
- la conservazione di sostanze corrosive, caustiche o contenenti solventi
- l'utilizzo come apparecchio da incasso

Questo frigorifero portatile è adatto solo per l'uso e l'applicazione previsti in conformità alle presenti istruzioni.

Questo prodotto è adatto solo per l'uso e l'applicazione previsti in conformità alle presenti istruzioni.

Il presente manuale fornisce le informazioni necessarie per la corretta installazione e/o il funzionamento del prodotto. Un'installazione errata e/o un utilizzo o una manutenzione impropri comporteranno prestazioni insoddisfacenti e un possibile guasto.

Il produttore non si assume alcuna responsabilità per eventuali lesioni o danni al prodotto che derivino da:

- installazione, montaggio o collegamento errati, compresa la sovratensione
- manutenzione non corretta o uso di ricambi diversi da quelli originali forniti dal produttore
- modifiche al prodotto senza esplicita autorizzazione del produttore
- impiego per scopi diversi da quelli descritti nel presente manuale.

Dometic si riserva il diritto di modificare l'aspetto e le specifiche del prodotto.









5 Destinazione d'uso

Il frigorifero portatile è adatto per raffreddare gli alimenti. È anche adatto per l'uso su veicoli, poiché è stato

6 Risparmio energetico







- > Scegliere un luogo di sosta ben aerato e riparato dai raggi solari.
- > Lasciare raffreddare i cibi caldi prima di metterli nel frigorifero portatile per congelarli.
- > Non aprire il frigorifero più spesso del necessario.
- > Non lasciare il frigorifero portatile aperto più a lungo del necessario.
- > Se il frigorifero portatile ha un cestino: per un consumo energetico ottimale, posizionare il cestino in base alla sua posizione al momento della consegna.
- > Controllare regolarmente che la guarnizione del coperchio aderisca bene.

7 Funzionamento

- > Dotazione:
 -  **fig. 1 alla pagina 3**
- > Collegamento del frigorifero portatile a una batteria:
 -  **fig. 2 alla pagina 3**
- > Collegamento del frigorifero portatile all'alimentazione CA:
 -  **fig. 3 alla pagina 4**
- > Accensione del frigorifero portatile:
 -  **fig. 4 alla pagina 4**
- > Impostazione della temperatura:
 -  **fig. 5 alla pagina 4**
- > Impostazione delle unità di misura della temperatura:
 -  **fig. 6 alla pagina 5**
- > Selezione della modalità di controllo automatico della batteria:
 -  **fig. 7 alla pagina 6**
- > Impostazione della luminosità del display:
 -  **fig. 8 alla pagina 7**
- > Installazione dell'app mobile per il frigorifero portatile:



Scaricare l'app da qr.dometic.com/beiv4R.

- > Impostazione della modalità Sleep:
 -  **fig. 9 alla pagina 7**
- > Impostazione del Bluetooth:
 -  **fig. 10 alla pagina 8**
- > Impostazione della WLAN:
 -  **fig. 11 alla pagina 8**
- > Utilizzo della porta USB:
 -  **fig. 12 alla pagina 9**
- > Spegnimento del frigorifero portatile:
 -  **fig. 13 alla pagina 9**
- > Ulteriori informazioni sul prodotto sono accessibili tramite il codice QR sull'etichetta energetica o al sito eprel.ec.europa.eu.
 -  **fig. 14 alla pagina 10**

8 Smaltimento



AVVERTENZA! Rischio di intrappolamento per i bambini

Prima di smaltire il vecchio frigorifero, smontare il coperchio. Lasciare i cestini montati in modo che i bambini non riescano a salire all'interno.



Raccogliere il materiale di imballaggio possibilmente negli appositi contenitori di riciclaggio. Consultare il centro locale di riciclaggio o il rivenditore specializzato per informazioni su come smaltire il prodotto secondo le norme sullo smaltimento applicabili.



Riciclaggio di prodotti con batterie, batterie ricaricabili e fonti di luce: Rimuovere tutte le batterie, le batterie ricaricabili e le fonti di luce prima di riciclare il prodotto. Consegnare gli accumulatori difettosi o le batterie usate al rivenditore o presso un centro di raccolta. Non smaltire le batterie, le batterie ricaricabili e le fonti di luce insieme ai rifiuti domestici generici. Per smaltire definitivamente il prodotto, informarsi presso il centro di riciclaggio più vicino o presso il proprio rivenditore specializzato sulle norme relative allo smaltimento. È possibile smaltire il prodotto gratuitamente.

9 Specifiche tecniche

	CFX2 28	CFX2 37	CFX2 45	CFX2 57
Banda di frequenza (WLAN)	2,4 GHz			
Potenza max. in uscita				
WLAN	19,22 dBm			
Bluetooth	7,93 dBm			

Con la presente, Dometic (Zhuhai) Technology Co., Ltd dichiara che l'apparecchiatura radio tipo CFX2 28, CFX2 37, CFX2 45, CFX2 57 è conforme alla Direttiva 2014/53/UE. Il testo completo della dichiarazione di conformità UE è disponibile al seguente indirizzo internet: documents.dometic.com

Nederlands

1 Belangrijke opmerkingen

Lees deze gebruiksaanwijzing zorgvuldig door en volg alle instructies, richtlijnen en waarschuwingen in deze handleiding op om ervoor te zorgen dat u het product te allen tijde op de juiste manier installeert, gebruikt en onderhoudt. Deze gebruiksaanwijzing MOET bij dit product worden bewaard.

Door het product te gebruiken, bevestigt u hierbij dat u alle instructies, richtlijnen en waarschuwingen zorgvuldig hebt gelezen en dat u de voorwaarden zoals hierin beschreven begrijpt en accepteert. U gaat ermee akkoord dit product alleen te gebruiken voor het beoogde doel en de beoogde toepassing en in overeenstemming met de instructies, richtlijnen en waarschuwingen zoals beschreven in deze gebruiksaanwijzing en in overeenstemming met de geldende wet- en regelgeving. Het niet lezen en opvolgen van de hierin beschreven instructies en waarschuwingen kan leiden tot letsel voor uzelf en anderen, schade aan uw product of schade aan andere eigendommen in de omgeving. Deze gebruiksaanwijzing, met inbegrip van de instructies, richtlijnen en waarschuwingen, en de bijbehorende documentatie kan onderhevig zijn aan wijzigingen en updates. Voor de recentste productinformatie, bezoek documents.dometic.com.

2 Verklaring van de symbolen op het toestel



Let op! Brandgevaar. Ontvlambaar materiaal.

3 Bijbehorende documenten



De gedetailleerde gebruiksaanwijzing is online te vinden op qr.dometic.com/bedE3g.

4 Veiligheidsaanwijzingen



GEVAAR! Gevaar voor elektrische schokken

- Op boten: Als het toestel wordt gevoed door netspanning, zorg er dan voor dat de stroomvoorziening een aardlekschakelaar of een differentieel-schakelaar heeft. De installatie, met na-

me is vochtige omgevingen, moet voldoen aan alle van toepassing zijnde installatievoorschriften.

- Raak blanke leidingen nooit met blote handen aan. Dit geldt vooral bij gebruik op het wisselstroomnet.



WAARSCHUWING! Gevaar voor elektrische schokken

- Gebruik het koeltoestel niet, als het zichtbaar beschadigd is.
- Als de stroomkabel van deze koelbox beschadigd is, moet deze worden vervangen om gevaren te voorkomen.
- Dit koeltoestel mag uitsluitend worden gerepareerd door bevoegd personeel. Ondeskundige reparaties kunnen leiden tot aanzienlijke gevaren.
- Sluit het toestel aan op contactdozen die een goede verbinding garanderen, met name wanneer het toestel moet worden geaard.



WAARSCHUWING! Brandgevaar

- Zorg er bij het positioneren van het toestel voor dat de voedingskabel niet verstrikt of beschadigd raakt.
- Plaats geen meervoudige stekkerdozen of draagbare voedingen achter het toestel.
- Het koelmiddel in de koelkring is licht ontvlambaar en in geval van een lekkage kunnen zich brandbare gassen verzamelen als het toestel is opgesteld in een kleine ruimte. In geval van beschadiging van de koelkring:
 - Houd open vuur en mogelijke ontstekingsbronnen uit de buurt van de koelkast.
 - Ventileer de ruimte goed.
 - Schakel de koelkast uit.
- Voor koeltoestellen met koelmiddel R600a:
 - De koelkring bevat een kleine hoeveelheid milieuvriendelijk, maar ontvlambaar koelmiddel. Het schaadt de ozonlaag niet en versterkt het broeikas effect niet. Lekkend koelmiddel kan vlam vatten.

- Gebruik of bewaar het koeltoestel niet in kleine ruimtes zonder of met minimale luchtstroom.
- Houd de ventilatieopeningen van apparaatbehuizingen of inbouwconstructies vrij van hindernissen.
- Gebruik geen mechanische voorwerpen of andere middelen om het ont-dooingsproces te versnellen, tenzij de fabrikant dit aanbeveelt.
- Open of beschadig de koelkring niet.
- Gebruik geen elektrische toestellen in de koelkast, tenzij deze toestellen daarvoor door de fabrikant worden aanbevolen.



WAARSCHUWING! Gevaar voor de gezondheid

- Dit toestel mag worden gebruikt door kinderen vanaf 8 jaar en ouder evenals door personen met verminderd fysiek, zintuiglijk of mentaal vermogen of gebrek aan kennis en ervaring, mits zij onder toezicht staan of zijn geïnstrueerd in het veilig gebruik van het toestel en zij inzicht hebben in de gevaren die het gebruik ervan met zich meebrengt.
- Kinderen van 3 tot 8 jaar mogen koeltoestellen in- en uitruimen.
- Kinderen moeten onder toezicht staan om te garanderen dat ze niet met het toestel spelen.
- Reiniging en gebruikersonderhoud mogen niet door kinderen zonder toezicht worden uitgevoerd.



WAARSCHUWING! Explosiegevaar

Bewaar geen explosiegevaarlijke stoffen zoals spuitbussen met een ontvlambaar drijfgas in het koeltoestel.



VOORZICHTIG! Gevaar voor elektrische schokken

- Let er voor de ingebruikname van het koeltoestel op dat de voedingskabel en de stekker droog zijn.
- Trek de stekker van het koeltoestel voor elke reiniging en elk onderhoud uit het stopcontact.



VOORZICHTIG! Gevaar voor de gezondheid

- Volg de volgende instructies op om verontreiniging van levensmiddelen te voorkomen:
 - Controleer of het koelvermogen van het apparaat voldoet aan de eisen van de levensmiddelen die u wilt koelen.
 - Levensmiddelen mogen alleen in de originele verpakking of in geschikte bakken worden bewaard.
 - Langdurig openen van het koeltoestel kan leiden tot een aanzienlijke temperatuurstijging in de compartimenten van het toestel.
 - Reinig oppervlakken die in contact komen met voedsel en aftapsystemen regelmatig.
- Als het toestel voor een langere periode leeg wordt gehouden:
 - Schakel het toestel uit.
 - Ontdooi het toestel.
 - Reinig en droog het toestel.
 - Laat het deksel open om schimmelvorming in het toestel te voorkomen.



LET OP! Gevaar voor schade

- Vergelijk de spanningsgegevens op het typeplaatje met de beschikbare energietoevoer.
- Sluit het koeltoestel alleen als volgt aan:
 - Sluit de gelijkstroomaansluitkabel aan op een gelijkstroomvoeding in het voertuig
 - Of sluit de wisselstroomaansluitkabel aan op een wisselstroomnet
- Trek de stekker nooit aan de kabel uit het stopcontact.
- Als het koeltoestel op een gelijkstroomcontactdoos is aangesloten: Ontkoppel het koeltoestel en andere verbruikers van de accu voordat u een snellader aansluit.
- Als het koeltoestel op een gelijkstroomcontactdoos is aangesloten: Ontkoppel de verbinding of schakel

het koeltoestel uit, als u de motor uitschakelt. Anders kan de voertuigaccu leeg raken.

- Het koeltoestel is niet geschikt voor het transporteren van bijtende materialen of materialen die oplosmiddelen bevatten.
- De isolatie van het koeltoestel bevat ontvlambaar cyclopentaan en vereist speciale verwerkingsprocedures. Breng het koeltoestel aan einde van zijn levensduur naar een erkend afvalverwerkingsbedrijf.
- Plaats het koeltoestel niet in de buurt van open vuur of andere warmtebronnen (kampvuur, verwarming, direct zonlicht, gasovens, enz.).
- Vul het binnenreservoir niet met vloeistoffen of ijs.
- Dompel het koeltoestel nooit onder in water.
- Bescherm het koeltoestel en de kabels tegen hitte en vocht.
- Het koeltoestel mag niet aan regen worden blootgesteld.
- Voor een correcte circulatie van het koelmiddel mag de helling van het toestel maximaal 30 ° bedragen. Gebruik een waterpas om ervoor te zorgen dat het koeltoestel waterpas staat.
- **Gevaar voor oververhitting!** Zorg er altijd voor dat er aan alle vier zijden van het koeltoestel voldoende ventilatie is. Houd het ventilatiebereik vrij van objecten die de luchtstroom rond de koelcomponenten kunnen hinderen. Plaats het koeltoestel niet in gesloten ruimtes of bereiken met minimale luchtstroming.

5 Beoogd gebruik

Het koeltoestel is geschikt voor het koelen van levensmiddelen. Het koeltoestel is ook geschikt voor gebruik in voertuigen. Het koeltoestel is ontworpen voor gebruik op een stopcontact met gelijkstroomvoeding in een voertuig of voor gebruik op wisselstroomvoeding.

Het koeltoestel is ook geschikt voor kampeergebruik.

Het koeltoestel is bedoeld voor gebruik in huishoudelijke en soortgelijke toepassingen zoals

- personeelskeukens in winkels, kantoren en andere werkomgevingen
- boerderijen
- klanten in hotels, motels en andere woonomgevingen
- bed and breakfast-accommodaties
- catering en soortgelijke toepassingen anders dan in de detailhandel

Het koeltoestel is **niet** geschikt voor:

- Snel invriezen van levensmiddelen
- Opslag van corrosieve, bijtende of oplosmiddelhoudende stoffen
- Gebruik als inbouwapparaat

Dit koeltoestel is alleen geschikt voor het beoogde gebruik en de toepassing in overeenstemming met deze gebruiksaanwijzing.

Dit product is alleen geschikt voor het beoogde gebruik en de toepassing in overeenstemming met deze gebruiksaanwijzing.

Deze handleiding geeft informatie die nodig is voor een correcte installatie en/of correct gebruik van het product. Een slechte installatie en/of onjuist gebruik of onderhoud leidt tot onbevredigende prestaties en mogelijke storingen.





De fabrikant aanvaardt geen aansprakelijkheid voor letsel of schade aan het product die het gevolg is van:

- Onjuiste installatie, montage of aansluiting, inclusief te hoge spanning
- Onjuist onderhoud of gebruik van andere dan door de fabrikant geleverde originele reserveonderdelen
- Wijzigingen aan het product zonder uitdrukkelijke toestemming van de fabrikant
- Gebruik voor andere doeleinden dan beschreven in deze handleiding









Dometic behoudt zich het recht voor om het uiterlijk en de specificaties van het product te wijzigen.

6 Energie besparen

- > Kies een goed geventileerde en tegen zonnestralen beschermde opstellingsplaats.



- > Laat warme levensmiddelen eerst afkoelen alvorens ze in het koeltoestel koel te houden.
 - > Open het koeltoestel niet vaker dan nodig.
 - > Laat het koeltoestel niet langer openstaan dan nodig.
 - > Als het koeltoestel een mand heeft: Voor een optimaal energieverbruik plaatst u de mand in de positie bij levering.
 - > Controleer regelmatig of de dekselafdichting nog goed zit.
- > Stel WLAN in:
 -  **afb. 11 op pagina 8**
 - > Gebruik de USB-poort:
 -  **afb. 12 op pagina 9**
 - > Schakel het koeltoestel uit:
 -  **afb. 13 op pagina 9**
 - > Meer informatie over het product is beschikbaar via de QR-code op het energielabel of op eprel.ec.europa.eu.
 -  **afb. 14 op pagina 10**

7 Gebruik

- > Omvang van de levering:
 -  **afb. 1 op pagina 3**
- > Sluit het koeltoestel aan op een accu:
 -  **afb. 2 op pagina 3**
- > Sluit het koeltoestel aan op een wisselstroomvoeding:
 -  **afb. 3 op pagina 4**
- > Schakel het koeltoestel in:
 -  **afb. 4 op pagina 4**
- > Stel de temperatuur in:
 -  **afb. 5 op pagina 4**
- > Stel de temperatuureenheden in:
 -  **afb. 6 op pagina 5**
- > Selecteer de accubewakersmodus:
 -  **afb. 7 op pagina 6**
- > Stel de displayhelderheid in:
 -  **afb. 8 op pagina 7**
- > Installeer de mobiele koelingsapp:



Download de app op qr.dometic.com/beiv4R.

- > Stel de slaapstand in:
 -  **afb. 9 op pagina 7**
- > Stel Bluetooth in:
 -  **afb. 10 op pagina 8**

8 Verwijdering



WAARSCHUWING! Gevaar voor insluiting van kinderen

Demonteer het deksel vooraleer u het oude koeltoestel verwijderd. Laat de manden op hun plek zodat kinderen er niet kunnen in klimmen.



Gooi het verpakkingsmateriaal indien mogelijk altijd in recyclingafvalbakken. Vraag het dichtstbijzijnde recyclingcentrum of uw dealer naar informatie over hoe het product kan worden weggegooid in overeenstemming met alle van toepassing zijnde nationale en lokale regelgeving.



Producten met batterijen, oplaadbare batterijen en lichtbronnen recycleren: Verwijder alle batterijen, oplaadbare batterijen en lichtbronnen voordat u het product laat recycleren. Geef uw defecte accu's of verbruikte batterijen af bij de leverancier of bij een verzamelpunt. Geef accu's en batterijen, oplaadbare batterijen en lichtbronnen niet mee met het huishoudelijke afval. Als u het product definitief weg wilt doen, vraag dan bij het dichtstbijzijnde afvalverwerkingsbedrijf of uw dealer naar de betreffende afvoerschriften. Het product kan gratis worden afgevoerd.

9 Technische gegevens

	CFX2 28	CFX2 37	CFX2 45	CFX2 57
Frequentieband (WLAN)	2,4 GHz			
Max. uitgangsvermogen				
WLAN	19,22 dBm			
Bluetooth	7,93 dBm			

Hierbij verklaart Dometic (Zhuhai) Technology Co., Ltd dat de radioapparatuur van het type CFX2 28, CFX2 37, CFX2 45, CFX2 57 voldoet aan de richtlijn 2014/53/EU. De volledige tekst van de EU-conformiteitsverklaring kan worden geraadpleegd op het volgende internetadres: documents.dometic.com

Dansk

1 Vigtige henvisninger

Læs og følg alle disse anvisninger, retningslinjer og advarsler i denne produktvejledning grundigt for at sikre, at du altid installerer, bruger og vedligeholder produktet korrekt. Disse anvisninger SKAL opbevares sammen med dette produkt.

Ved at benytte produktet bekræfter du hermed, at du har læst alle anvisninger, retningslinjer og advarsler grundigt, og at du forstår og er indforstået med de vilkår og betingelser, der er fastlagt heri. Du er indforstået med kun at bruge dette produkt til det beregnede formål og anvendelse i overensstemmelse med anvisningerne, retningslinjerne og advarslerne i denne produktvejledning samt i overensstemmelse med alle de gældende love og forskrifter. Manglende læsning og ignorering af disse anvisninger og advarsler kan medføre kvæstelser på dig selv og andre, skade på dit produkt eller skade på anden ejendom i nærheden. Der tages forbehold for eventuelle ændringer og opdateringer af denne produktvejledning samt anvisningerne, retningslinjerne og advarslerne samt den tilhørende dokumentation. Se documents.dometic.com for de nyeste produktinformationer.

2 Forklaring af symbolerne på apparatet



Advarsel! Risiko for brand. Brændbare materialer.

3 Relaterede dokumenter



Du kan finde den detaljerede betjeningsvejledning online på qr.dometic.com/bedE3g.

4 Sikkerhedshenvisninger



FARE! Fare for elektrisk stød

- Ved både: Hvis apparatet forsynes via elnettet, skal du sikre, at strømforsyningen har en FI-afbryder eller et fejlstrømsrelæ. Installation, især i potentielt fugtige områder, skal udføres i overensstemmelse med alle gældende installationsforskrifter.

- Tag aldrig fat i uisolerede ledninger med bare hænder. Dette gælder frem for alt ved tilslutning til vekselstrømtet.



ADVARSEL! Fare for elektrisk stød

- Hvis køleapparatet har synlige beskadigelser, må det ikke tages i brug.
- Hvis dette køleapparats strømkabel er beskadiget, skal det udskiftes for at forhindre sikkerhedsfarer.
- Reparationer på dette køleapparat må kun foretages af kvalificeret personale. Ukorrekte reparationer kan medføre betydelige farer.
- Sæt apparatet i stikdåser, der sikrer en korrekt forbindelse, især når apparatet skal forbindes med jord.



ADVARSEL! Brandfare

- Når apparatet positioneres, skal det sikres, at strømledningen ikke sidder i klemme eller beskadiges.
- Placér ikke flere bærbare stikdåser eller bærbare strømforsyninger i bagved apparatet.
- Kølemidlet i kølekredsløbet er letantændeligt, og i tilfælde af en lækage kan der ophobes brændbare gasser, hvis apparatet befinder sig i et lille rum. Ved en beskadigelse af kølemiddelkredsløbet:
 - Hold åbne flammer og eventuelle antændingskilder væk fra køleskabet.
 - Sørg for at udlufte rummet godt.
 - Sluk for køleskabet.
- For køleapparater med kølemidlet R600a:
 - Kølemiddelkredsløbet indeholder en lille mængde miljøvenligt men brændbart kølemiddel. Det skader ikke ozonlaget og det bidrager ikke til at øge drivhuseffekten. Alle lækede kølemidler kan antændes.
 - Køleapparatet må ikke anvendes eller opbevares ved trange pladsforhold eller ved en minimal luftstrøm.

- Hold ventilationsåbningerne på apparthuset eller i indbygningskonstruktionerne fri for forhindringer.
- Anvend ikke mekaniske genstande eller andre midler til at accelerere afrimningen, medmindre producenten anbefaler dem hertil.
- Kølekredsløbet må ikke åbnes eller beskadiges.
- Anvend ikke elektriske apparater i køleskabet, undtagen hvis producenten anbefaler disse apparater hertil.



ADVARSEL! Sundhedsfare

- Dette apparat kan anvendes af børn over 8 år og personer med reducerede fysiske, sans- eller mentale evner eller uden erfaring eller viden, hvis de er under opsyn eller blev instrueret i sikker brug af apparatet og forstår de involverede farer.
- Børn i alderen fra 3 til 8 år må fylde og tømme køleapparater.
- Børn skal overvåges for at sikre, at de ikke leger med apparatet.
- Rengøring og vedligeholdelse må ikke udføres af børn uden opsyn.



ADVARSEL! Eksplosionsfare

Opbevar ikke eksplosive stoffer som f.eks. spraydåser med en brændbar drivgas i køleapparatet.



FORSIGTIG! Fare for elektrisk stød

- Kontrollér, at ledningen og stikket er tørre, før køleapparatet startes.
- Afbryd køleapparatet fra strømforsyningen før hver rengøring og vedligeholdelse og efter hver brug.



FORSIGTIG! Sundhedsfare

- Overhold disse anvisninger for at undgå, at maden bliver fordærvet:
 - Kontrollér, om apparatets kølekapacitet svarer til kravene for fødevarerne, som du vil køle.
 - Madvarer må kun opbevares i original emballage eller egnede beholdere.

- Hvis køleapparatet er åbnet i længere tid, kan temperaturen stige betydeligt i apparatets rum.
- Rengør regelmæssigt overflader, som kan komme i kontakt med levnedsmidler og adgang til kloaksystemer.
- Hvis apparatet er tomt i længere tid:
 - Sluk apparatet.
 - Sluk for apparatet.
 - Rengør og tør apparatet.
 - Lad låget være åbent for at forhindre, at der dannes mug inden i apparatet.



VIGTIGT! Fare for beskadigelse

- Kontrollér, at spændingsangivelsen på typeskiltet svarer til den fra energiforsyningen.
- Tilslut kun køleapparatet på følgende måde:
 - Med jævnstrømsstikslutningskablet til en jævnstrømsforsyning i køretøjet
 - Eller tilslut tilslutningskablet til en vekselstrømsforsyning.
- Træk aldrig stikket ud af stikdåsen med kablet.
- Hvis køleboksen er tilsluttet til et jævnstrømsstik: Afbryd køleapparatet og andre forbrugere fra køretøjsbatteriet, før du tilslutter en hurtigoplader.
- Hvis køleboksen er tilsluttet til et jævnstrømsstik: Afbryd køleapparatet, eller sluk det, når motoren standses. I modsat fald kan køretøjsbatteriet blive afladet.
- Køleapparatet er ikke egnet til transport af ætsende materialer eller materialer, der indeholder opløsningsmidler.
- Køleapparatets isolering indeholder brændbar cyklopentan og kræver specielle bortskaffelsesprocedurer. Aflever køleapparatet på genbrugsstationen ved afslutningen af dets levetid.
- Stil ikke køleapparatet i nærheden af åben ild eller andre varmekilder (lejr-bål, varmeapparater, stærk sol, gasovne osv.).

- Fyld ikke is eller væsker i den indvendige beholder.
- Dyp aldrig køleapparatet i vand.
- Beskyt køleapparatet og kablerne mod varme og fugtighed.
- Køleapparatet må ikke udsættes for regn.
- For at kølemidlet kan cirkulere korrekt, må køleapparatet ikke overskride en hældningsvinkel på 30 °. Brug et vaterpas til at placere køleapparatet vandret.
- **Risiko for overophedning!** Sørg for, at der altid er tilstrækkelig ventilation på alle fire sider af køleapparatet. Hold ventilationsområdet frit for genstande, som kan begrænse luftstrømmen til kølekomponenterne. Placér ikke køleapparatet i lukkede rum eller områder uden eller med minimal luftstrøm.

5 Korrekt brug

Køleboksen er egnet til at køle levnedsmidler. Køleboksen er også egnet til anvendelse i køretøjer. Køleboksen er beregnet til at blive tilsluttet til et jævnstrømsforsyningsstik i et køretøj eller til en vekselstrømsforsyning.

Køleboksen er også egnet til campingbrug.

Køleboksen er beregnet til at blive anvendt i husholdningen og lignende anvendelser såsom

- Personalekøkkener i butikker, kontorer og andre arbejdsomgivelser
- Bondegårde
- Kunder på hoteller, moteller og andre typer boligomgivelser
- Bed-and-breakfast-pensioner
- Catering og lignende anvendelse inden for non-retail

Køleboksen er **ikke** egnet til:

- Lynnedfrysning af levnedsmidler
- Opbevaring af korrosive, ætsende eller opløsningsmiddelholdige stoffer
- Brug som apparat til indbygning

Denne køleboks er kun egnet til dens beregnede formål og anvendelse i overensstemmelse med disse anvisninger.

Dette produkt er kun egnet til dets beregnede formål og anvendelse i overensstemmelse med disse anvisninger.

Denne vejledning giver dig oplysninger om, hvad der er nødvendigt med henblik på en korrekt montering og/eller drift af produktet. Dårlig montering og/eller ukorrekt drift eller vedligeholdelse medfører utilstrækkelig ydeevne og mulige fejl.

Producenten påtager sig intet ansvar for kvæstelser eller skader i forbindelse med produktet, der skyldes:



- ukorrekt montering eller forbindelse inklusive for høj spænding
- ukorrekt vedligeholdelse eller brug af uoriginale reservedele, der ikke stammer fra producenten
- ændringer på produktet uden udtrykkelig tilladelse fra producenten
- brug til andre formål end dem, der er beskrevet i vejledningen.

Dometic forbeholder sig ret til at ændre produktets udseende og produktspecifikationer.

6 Energibesparelse

- > Vælg et opstillingssted, der er godt ventileret og beskyttet mod sol.
- > Lad først varm mad afkøle, før du anbringer den i køleapparatet for at køle det ned.
- > Åbn ikke køleapparatet hyppigere end nødvendigt.
- > Lad ikke køleapparatet være åbent i længere tid end nødvendigt.
- > Hvis køleapparatet har en kurv: Placér kurven i overensstemmelse med dens position ved leveringen for at opnå optimalt energiforbrug.
- > Kontrollér regelmæssigt, at lågets tætning stadig passer rigtigt.

7 Betjening

- > Leveringsomfang:
 -  **fig. 1** på side 3
- > Tilslutning af køleboksen til et batteri:
 -  **fig. 2** på side 3

- > Tilslutning af køleboksen til en vekselstrømsforsyning:

 **fig. 3 på side 4**

- > Sådan tændes køleboksen:

 **fig. 4 på side 4**

- > Indstilling af temperaturen:

 **fig. 5 på side 4**

- > Indstilling af temperaturenhederne:

 **fig. 6 på side 5**

- > Valg af batteriovervågningsmodus:

 **fig. 7 på side 6**

- > Indstilling af displayets lysstyrke:

 **fig. 8 på side 7**

- > Installer mobilappen til køleboksen:



Hent appen på qr.dometic.com/beiv4R.

- > Indstil dvaletilstand:

 **fig. 9 på side 7**

- > Indstilling af Bluetooth:

 **fig. 10 på side 8**

- > Indstil WLAN:

 **fig. 11 på side 8**

- > Brug af USB-porten:

 **fig. 12 på side 9**

- > Sådan slukkes for køleboksen:

 **fig. 13 på side 9**

- > Du kan finde yderligere produktinformationer via QR-koden på energimærket eller via eprel.ec.europa.eu.

 **fig. 14 på side 10**

Før du bortskaffer dit gamle køleapparat, skal du afmontere låget. Lad kurvene blive sidende, så børn ikke nemt kan kravle ind i det.



Bortskaf så vidt muligt emballagen i affaldscontainerne til den pågældende type genbrugsaffald. Kontakt en lokal genbrugsstation eller din faghandel for at få de pågældende forskrifter om, hvordan du bortskaffer produktet i overensstemmelse med disse gældende forskrifter for bortskaffelse.



Genbrug af produkter med batterier, genopladelige batterier og lyskilder: Fjern alle batterier, genopladelige batterier og lyskilder, før produktet genbruges. Aflever defekte genopladelige batterier og brugte batterier hos forhandleren eller på et indsamlingssted. Genopladelige og ikke-genopladelige batterier samt lyskilder må ikke bortskaffes sammen med husholdningsaffaldet. Hvis du vil bortskaffe produktet endegyldigt, skal du kontakte den nærmeste genbrugsstation eller din faghandel for at få de pågældende forskrifter om bortskaffelse. Produktet kan bortskaffes uden gebyr.

9 Tekniske data

	CFX2 28	CFX2 37	CFX2 45	CFX2 57
Frekvensbånd (WLAN)	2,4 GHz			
Maks. udgangseffekt				
WLAN	19,22 dBm			
Bluetooth	7,93 dBm			

Hermed erklærer Dometic (Zhuhai) Technology Co., Ltd, at radioudstyret af typen CFX2 28, CFX2 37, CFX2 45, CFX2 57 er i overensstemmelse med direktiv 2014/53/EU. EU-overensstemmelseserklæringens fulde tekst kan findes på internetadressen: documents.dometic.com

8 Bortskaffelse



ADVARSEL! Risiko for, at børn kan blive lukket inde

Svenska

1 Observera

Läs och följ noggrant alla instruktioner, direktiv och varningar i den här produkthandboken för att säkerställa att du alltid installerar, använder och underhåller produkten på rätt sätt. Dessa instruktioner MÅSTE förvaras tillsammans med produkten.

Genom att använda produkten bekräftar du härmed att du noggrant har läst alla instruktioner, direktiv och varningar och att du förstår och är införstådd med att följa de villkor som anges här. Du är införstådd med att endast använda denna produkt i avsett syfte och i enlighet med instruktionerna, direktiven och varningarna som anges i denna produkthandbok samt i enlighet med alla gällande lagar och bestämmelser. Om du inte läser och följer instruktionerna och varningarna som anges här kan det leda till personskador på dig eller andra, på produkten eller annan egendom i närheten. Denna produkthandbok, inklusive instruktionerna, direktiven och varningarna samt relaterad information, kan ändras och uppdateras. Aktuell produktinformation finns på documents.domestic.com.

2 Förklaring av symboler på apparaten



Varning! Brandrisk. Brandfarliga material.

3 Tillhörande dokument



Den fullständiga bruksanvisningen finns på qr.domestic.com/bedE3g.

4 Säkerhetsanvisningar



FARA! Risk för dödsfall på grund av elektricitet

- För båtar: Om apparaten drivs med nätspänning, se till att strömförsörjningen är säkrad med en automatsäkring för restström (RCCB) eller en jordfelsbrytare (GFCI). Installationen måste ske enligt gällande regler, särskilt i fuktiga utrymmen.

- Ta inte tag i avskalade ledningar med händerna. Detta gäller framför allt vid drift med växelström.



VARNING! Risk för dödsfall på grund av elektricitet

- Använd inte kylapparaten om den uppvisar synliga skador.
- Om kylapparatens elkabel skadas måste den bytas ut för att förhindra säkerhetsrisker.
- Denna kylapparat får endast repareras av härför utbildad personal. Om man utför reparationer på fel sätt kan man utsättas för avsevärda risker.
- Koppla in enheten i uttag med garanterat korrekt anslutning när enheten behöver jordas.



VARNING! Brandrisk

- Kontrollera att elsladden inte har fastnat eller skadats i samband med placering av apparaten.
- Placera inte ut flera bärbara uttag eller bärbara nätaggregat bakom apparaten.
- Kylskåpet i kylkretsloppet är mycket lättantändligt och vid en läcka kan brännbara gaser ansamlas om apparaten är i ett litet utrymme. Vid skador på kylkretsen:
 - Håll öppna lågor och potentiella antändningskällor borta från kylskåpet.
 - Ventilera utrymmet väl.
 - Stäng av kylskåpet.
- För kylapparater med R600a köldmedium:
 - I kylkretsen finns en liten mängd miljövänligt, men antändningsbart köldmedium. Det skadar inte ozonlagret och ökar inte växthuseffekten. Köldmedium som läcker kan antändas.
 - Du får inte använda eller förvara kylapparaten i små utrymmen utan eller med dåligt luftflöde.

- Se till att ventilationsöppningarna på höljet eller i installationskonstruktionerna är fria från hinder.
- Använd inga mekaniska föremål eller andra medel för att snabba på avfrostningen, förutom om tillverkaren rekommenderar sådana föremål eller medel.
- Öppna eller skada inte kylkretsen.
- Använd inga elektriska produkter för arbeten inne i kylapparaten. Undantag; produkterna rekommenderas för sådan användning av tillverkaren.



WARNING! Hälsorisk

- Barn från åtta års ålder, personer med nedsatt fysisk, sensorisk eller mental förmåga, eller personer med bristande erfarenhet och kunskaper får använda den här apparaten förutsatt att de hålls under uppsikt eller om de har fått anvisningar om hur man använder den här apparaten på ett säkert sätt och känner till vilka risker som är förknippade med användningen.
- Barn i åldrarna tre till åtta år får lasta in eller ut varor i eller ur kylapparater.
- Barn måste hållas under uppsikt så att de inte leker med apparaten.
- Utan uppsikt får barn inte utföra rengörings- eller underhållsarbeten.



WARNING! Explosionsrisk

Lagra inga ämnen som kan explodera i kylapparaten, som t.ex. sprayburkar med lättantändlig drivgas.



AKTA! Risk för dödsfall på grund av elektricitet

- Innan du startar kylapparaten kontrollerar du att strömförsörjningskabeln och kontakten är torra.
- Koppla alltid bort kylapparaten från strömförsörjningen före rengöring eller underhåll och efter att den använts.



AKTA! Hälsorisk

- Observera följande anvisningar för att undvika att livsmedel kontamineras:

- Kontrollera om apparatens kylfekt uppfyller kraven för de livsmedel du vill hålla kalla.
- Livsmedel får endast förvaras i originalförpackningarna eller i andra lämpliga behållare.
- Om kylapparaten hålls öppen under lång tid finns det risk att man får en betydande ökning av temperaturen i apparatens fack.
- Rengör med jämna mellanrum ytor som kan komma i kontakt med livsmedel och åtkomliga avloppssystem.
- Om apparaten står tom under lång tid:
 - Stäng av apparaten.
 - Avfrosta apparaten.
 - Rengör och torka apparaten.
 - Lämna locket öppet för att förhindra att det bildas mögel i apparaten.



OBSERVERA! Risk för skada

- Jämför spänningsuppgifterna på typskylten med elförsörjningen på plats.
- Anslut endast kylapparaten på följande sätt:
 - Med en likströmskabeln till fordonsnets likströmsnät
 - Eller med växelströmsanslutningskabeln till växelströmsförsörjning
- Dra aldrig ut stöckkontakten ur uttaget genom att dra i kabeln.
- När kylapparaten är ansluten till ett likströmsuttag: Koppla bort kylapparaten och andra förbrukare från fordonsbatteriet innan en snabbaddare ansluts.
- När kylapparaten är ansluten till ett likströmsuttag: Bryt strömmen till kylapparaten eller stäng av den när motorn stängs av. Annars kan fordonsbatteriet laddas ur.
- Kylapparaten är inte avsedd för transport av frätande material eller material med lösningsmedel.
- Kylapparaten isolering innehåller brännbart cyklopentan och det krävs särskilda rutiner för avfallshanteringen.

När kylapparaten har uppnått slutet av livscykeln ska den lämnas till lämplig återvinningscentral.

- Ställ inte upp kylapparaten i närheten av öppen eld eller andra värmekällor (brasor, värmeelement, starkt solljus, gasspisar osv.).
- Fyll inte innerfacket med vätskor eller is.
- Doppa aldrig ner kylapparaten i vatten.
- Skydda kylapparaten och kablarna mot värme och fukt.
- Kylapparaten får inte utsättas för regn.
- För att köldmediet ska kunna cirkulera korrekt får kylapparaten inte lutas mer än 30 °. Använd ett vattenpass till att kontrollera att kylapparaten är vågrät.
- **Risk för överhettning!** Kontrollera att det alltid finns tillräckligt mycket ventilation på kylapparatens samtliga fyra sidor. Kontrollera att det inte finns några föremål i ventilationsutrymmet som skulle kunna hindra luftflödet till kylkomponenterna. Placera inte kylapparaten i stängda fack eller utrymmen utan luftflöde eller med bara minimalt luftflöde.

5 Avsedd användning

Kylboxen är lämplig för kylning av livsmedel. Kylboxen är även lämplig för användning i fordon. Kylboxen är avsedd att strömförsörjas från likströmsuttaget i fordon eller via växelströmsuttag.

Kylboxen är även lämplig för camping.

Kylbox är avsedd för användning i hushåll och för liknande användningsområden, som:

- Personalkök i affärer, kontor eller andra arbetsmiljöer
- Bondgårdar
- För gäster på hotell, motell eller andra typer av boenden
- miljöer liknande bed and breakfast
- catering och liknande utan försäljning.

Kylboxen är **inte** lämplig för:

- Snabbfrysning av livsmedel

- förvaring av frätande, brännande eller lösningsbaserade ämnen
- Användning som en inbyggd apparat

Kylboxen är endast lämplig för det avsedda användningsområdet och enligt de här instruktionerna.

Den här produkten lämpar sig endast för avsedd användning i enlighet med denna bruksanvisning.

Den här manualen informerar om vad som krävs för att installera och/eller använda produkten på rätt sätt. Felaktig installation och/eller användning eller felaktigt underhåll kommer leda till att produkten inte fungerar optimalt och riskerar gå sönder.

Tillverkaren åtar sig inget ansvar för personskador eller materiella skador på produkten som uppstår till följd av:

- Felaktig installation, montering eller anslutning, inklusive för hög spänning
- Felaktigt underhåll eller användning av reservdelar som inte är originaldelar från tillverkaren
- Ändringar som utförts utan uttryckligt medgivande från tillverkaren
- Användning för andra ändamål än de som beskrivs i denna bruksanvisning

Dometic förbehåller sig rätten att ändra produktens utseende och specifikationer.

6 Spara energi

- > Välj en uppställningsplats med god ventilation som är skyddad mot direkt solljus.
- > Låt varm mat svalna innan den läggs in i kylan.
- > Öppna inte kylapparaten oftare än nödvändigt.
- > Låt inte kylapparaten vara öppen längre än nödvändigt.
- > Om kylapparaten har en korg: För optimal energiförbrukning ska du placera korgen som den var placerad vid leveransen.
- > Se med jämna mellanrum till att lockets tätning fortfarande passar ordentligt.

7 Användning

- > Leveransomfattning:

 bild.  sida 3

- > Ansluta kylboxen till ett batteri:
 **bild. 2 sida 3**
- > Ansluta kylboxen till strömförsörjning med växelström:
 **bild. 3 sida 4**
- > Slå på kylboxen:
 **bild. 4 sida 4**
- > Ställa in temperaturen:
 **bild. 5 sida 4**
- > Ställa in temperaturenhet
 **bild. 6 sida 5**
- > Välja batterivaktsläge:
 **bild. 7 sida 6**
- > Ställa in displayljusstyrka:
 **bild. 8 sida 7**
- > Installera kylappen för mobila enheter:



Hämta appen från
ar.dometic.com/beiv4R.

- > Ställa in viloläget:
 **bild. 9 sida 7**
- > Ställa in Bluetooth:
 **bild. 10 sida 8**
- > Ställa in WLAN:
 **bild. 11 sida 8**
- > Använda USB-porten:
 **bild. 12 sida 9**
- > Stänga av kylboxen:
 **bild. 13 sida 9**
- > Läs in QR-koden på energimärkningen för mer information om produkten eller besök eprel.ec.europa.eu.
 **bild. 14 sida 10**

8 Avfallshantering



VARNING! Risk för att barn fastnar

Ta bort locket innan du kasserar den gamla kylapparaten. Låt korgarna vara kvar så att barn inte utan vidare kan klättra in i skåpet.



Placera förpackningsmaterialet i motsvarande återvinningsbehållare om möjligt. Kontakta ett lokalt återvinningscenter eller specialiserad återförsäljare för information om hur man kasserar produkten i enlighet med gällande bestämmelser.



Återvinning av produkter med batterier, laddningsbara batterier och ljuskällor: Avlägsna alla batterier, laddningsbara batterier och ljuskällor innan produkten lämnas till återvinning. Lämna dina förbrukade eller defekta (laddningsbara) batterier till återförsäljaren eller till ett insamlingsställe. Batterier, laddningsbara batterier och ljuskällor får inte kasserars med vanligt hushållsavfall. När produkten slutgiltigt tas ur bruk: Informera dig om gällande bestämmelser hos närmaste återvinningscentral eller hos återförsäljaren. Produkten kan kasserars utan avgift.

9 Tekniska data

	CFX2 28	CFX2 37	CFX2 45	CFX2 57
Frekvensband (WLAN)	2,4 GHz			
Maximal uteffekt:				
WLAN	19,22 dBm			
Bluetooth	7,93 dBm			

Dometic (Zhuhai) Technology Co., Ltd intygar att radioutrustningen av typ CFX2 28, CFX2 37, CFX2 45, CFX2 57 efterlever direktivet 2014/53/EU. Hela texten till EU-försäkran om överensstämmelse finns på internetadressen: documents.dometic.com

Norsk

1 Viktige merknader

Vennligst les disse instruksjonene nøye og følg alle anvisninger, retningslinjer og advarsler i denne produktveiledningen for å sikre at du installerer, bruker og vedlikeholder produktet ordentlig til enhver tid. Disse instruksjonene MÅ alltid følge med produktet.

Ved å bruke dette produktet bekrefter du at du har lest alle anvisninger, retningslinjer og advarsler grundig, og at du forstår og samtykker i å overholde vilkårene slik de er presentert her. Du godtar å bruke dette produktet kun til tiltenkt formål og bruksområder, og i samsvar med anvisningene, retningslinjene og advarslene slik de er presentert i denne produktveiledningen, så vel som i samsvar med alle gjeldende lovbestemmelser og forskrifter. Hvis anvisningene og advarslene som er presentert her, ikke blir lest og fulgt, kan det føre til personskader hos deg selv eller andre, skader på produktet eller skader på annen eiendom i nærheten. Denne produktveiledningen med sine anvisninger, retningslinjer og advarsler, samt relatert dokumentasjon, kan være underlagt endringer og oppdateringer. For oppdatert produktinformasjon, se documents.dometic.com.

2 Forklaring av symboler på apparatet



Advarsel! Fare for brann. Antennelige materialer.

3 Relaterte dokumenter



Du finner den detaljerte bruksanvisningen på Internett på qr.dometic.com/bedE3g.

4 Sikkerhetsinstruksjoner



FARE! Fare for elektrisk støt

- For båter: Ved nettdrift må apparatet være sikret via en jordfeilbryter (RCCB) eller en jordfeilkretsbyter (GFCI). Montering, spesielt i potensielt fuktige områder, må være i samsvar med alle gjeldende monteringsforskrifter.

- Ikke berør blanke ledninger med bare hender. Dette gjelder spesielt ved drift fra vekselstrømmet.



ADVARSEL! Fare for elektrisk støt

- Kjøleapparatet må ikke tas i bruk hvis det har synlige skader.
- Hvis denne kjøleenhetens strømkabel er skadd må den erstattes for å forhindre sikkerhetsrisikoer.
- Reparasjoner på dette kjøleapparatet må kun utføres av kvalifiserte fagfolk. Utilstrekkelige reparasjoner kan medføre betydelige farer.
- Plugg apparatet til kontakter som sikrer en ordentlig forbindelse, spesielt når apparatet trenger å jordes.



ADVARSEL! Brannfare

- Ved posisjonering av apparatet må det sørges for at tilførselsledningen ikke sitter fast eller skades.
- Ikke plasser flere mobile strømkontakter eller mobile strømforsyninger bak på apparatet.
- Kjølemiddelet i kjølekretsløpet er lett antennelig og ved en eventuell lekkasje kan forbrenningsgasser dannes dersom apparatet står i et lite rom. Ved skader på kjølemiddelkretsløpet:
 - Hold åpne flammer og potensielle tennkilder unna kjøleskapet.
 - Sørg for god ventilasjon i rommet.
 - Slå av kjøleskapet.
- For kjøleenheter med R600a-kjølemiddel:
 - Kjølemiddelkretsen inneholder en liten mengde miljøvennlig, men antennelig kjølemiddel. Det skader ikke ozonlaget, og øker ikke drivhuseffekten. Kjølemiddel som lekker ut, kan ta fyr.
 - Ikke benytt eller oppbevar kjøleapparatet i lukkede rom med null eller minimal luftgjennomstrømning.
- Hold luftsåpningene på apparatet eller i innbyggingskonstruksjonen fri for hindringer.

- Bruk ikke noen mekaniske gjenstander eller andre midler for å framskynde tinneprosessen, unntatt når de er anbefalt for dette av produsenten.
- Unngå å åpne eller skade kjølekretsløpet.
- Ikke bruk elektriske apparater inne i kjøleapparatet dersom disse apparatene ikke er anbefalt for dette av produsenten.



ADVARSEL! Helsefare

- Dette apparatet kan brukes av barn fra 8 år og oppover og personer med reduserte fysiske, sensoriske eller mentale evner eller som mangler erfaring og kunnskap, hvis de er under oppsyn eller har fått veiledning i hvordan apparatet brukes på en forsvarlig måte og forstår hvilke farer det innebærer.
- Barn i alderen 3–8 år får lov til å laste og losse kjøleapparater.
- Barn skal være under tilsyn for å sikre at de ikke leker med apparatet.
- Rengjøring og vedlikehold skal ikke utføres av barn uten at de er under oppsyn.



ADVARSEL! Eksplosjonsfare

Ikke lagre eksplosjonsfarlige stoffer som f.eks. spraybokser med antennelig drivgass i kjøleapparatet.



FORSIKTIG! Fare for elektrisk støt

- Før du starter kjøleapparatet, må du se til at strømforsyningskabelen og pluggen er tørre.
- Koble alltid kjøleapparatet fra strømforsyningen før rengjøring, vedlikehold og etter bruk.



FORSIKTIG! Helsefare

- Vær oppmerksom på følgende instruksjoner for å unngå at matvarene blir fordevet:
 - Kontroller at kjøleeffekten i apparatet er egnet for oppbevaring av matvarene du ønsker å kjøle ned.

- Næringsmidler må oppbevares i originalforpakning eller i egnede beholdere.
- Det å åpne kjøleapparater for en lengre periode kan føre til en vesentlig økning av temperaturen i enhetens rom.
- Overflater som kan komme i kontakt med matvarer og tilgjengelige deler av dreneringssystemet må rengjøres regelmessig.
- Hvis enheten blir værende tom over lengre tid:
 - Slå av apparatet.
 - Avrim apparatet.
 - Rengjør og tørk apparatet.
 - La lokket være åpent for å unngå muggdannelse inne i apparatet.



PASS PÅ! Fare for skader

- Kontroller at spenningsspesifikasjonene på merkeskiltet tilsvarer de for den tilgjengelige strømtilførselen.
- Koble kun til kjøleapparatet på følgende måte:
 - Med likestrømstilkoblingskabelen til et likestrømsstrømuttak i kjøretøyet
 - Eller med vekselstrømstilkoblingskabelen til et vekselstrømuttak
- Trekk aldri ut støpselet fra stikkkontakten etter kabelen.
- Hvis kjøleapparatet er koblet til en likestrømskontakt: Koble kjøleapparatet og andre forbrukere fra kjøretøybatteriet før du kobler til hurtigladeren.
- Hvis kjøleapparatet er koblet til en likestrømskontakt: Koble fra forbindelsen eller slå av kjøleapparatet når du slår av motoren. Ellers kan kjøretøybatteriet lades ut.
- Kjøleapparatet er ikke egnet for transport av etsende eller løsemiddelholdige stoffer.
- Isolasjonen av kjøleapparatet inneholder antennelig syklopentan og krever en spesiell bortskaffingsprosess. Lever kjøleenheten på slutten av sin levetid til egnet resirkuleringsstasjon.

- Ikke plasser kjøleapparatet i nærheten av åpen ild eller andre varmekilder (bål, direkte sollys, gassovner osv.).
- Ikke fyll den indre beholderen med is eller væsker.
- Ikke dykk kjøleapparatet ned i vann.
- Beskytt kjøleapparatet og kablene mot varme og fuktighet.
- Kjøleapparatet må ikke utsettes for regn.
- For at kuldemedlet skal kunne sirkulere korrekt skal apparatet ikke helle mer enn 30 °. Bruk et vaterpass for å sikre at kjøleenheten er i vater.
- **Fare for overoppheting!** Se til at det finnes tilstrekkelig ventilasjon på alle fire sider av kjøleapparatet. Hold ventilasjonsområdet fritt for eventuelle objekter som kunne begrense luftstrømmen til kjølekomponentene. Ikke plasser kjøleapparatet i lukkede rom eller områder med ingen eller minimal luftstrøm.

Dette kjøleapparatet er kun egnet for det tiltenkte formålet og bruk i samsvar med disse anvisningene.

Dette produktet er kun egnet for det tiltenkte formålet og bruksområdet i samsvar med disse instruksjonene.

Denne veiledningen gir informasjon som er nødvendig for korrekt installasjon og/eller bruk av produktet. Feilaktig installasjon og/eller ukorrekt bruk eller vedlikehold vil resultere i en utilfredsstillende ytelse og mulig svikt.

Produsenten fraskriver seg ethvert ansvar for personskader eller materielle skader på produktet som følge av:

- Ukorrekt installasjon, montering eller tilkobling, inkludert for høy spenning
- Ukorrekt vedlikehold eller bruk av andre reservedeler enn originale reservedeler levert av produsenten
- Modifisering av produktet uten at det er gitt uttrykkelig godkjenning av produsenten
- Bruk til andre formål enn beskrevet i denne veiledningen

Dometic forbeholder seg rettigheten til å endre produktet ytre og produktspesifikasjoner.

5 Forskriftsmessig bruk

Kjøleapparatet er beregnet på nedkjøling av næringsmidler. Kjøleapparatet er også egnet til bruk i kjøretøy. Kjøleapparatet er beregnet for drift med en likestrømsstikkontakt i et kjøretøy eller fra en vekselstrømforsyning.

Kjøleapparatet er også egnet for campingbruk.

Kjøleapparatet er ment for bruk i hjem og på lignende steder som

- personalkjøkken i butikker, kontorer og andre arbeidsomgivelser
- herregårder
- hoteller, moteller og andre bomiljøer
- Bed & Breakfast-steder
- catering og lignende virksomheter

Kjøleapparatet er **ikke** egnet for

- Hurtigfrysing av matvarer
- oppbevaring av etsende stoffer, kaustiske stoffer eller stoffer som inneholder løsemidler
- bruk som innebygd enhet

6 Spare strøm

- > Velg et sted som har god ventilasjon, og som er beskyttet mot direkte solstråler.
- > Kjøøl ned varme matvarer før du setter dem inn i kjøleboksen for å holde dem kjølige.
- > Ikke åpne kjøleboksen oftere enn nødvendig.
- > Ikke la kjøleboksen stå åpent lenger enn nødvendig.
- > Hvis kjøleapparatet har en kurv: For et optimalt strømforbruk plasserer du kurven i henhold til dens posisjon ved levering.
- > Kontroller regelmessig at lokketningen fortsatt sitter godt.







7 Betjening

- > Leveransen inkluderer:

 **fig. 1** på side 3







- > Koble kjøleapparatet til et batteri:

 **fig. 2** på side 3

- > Koble kjøleapparatet til en vekselstrømforsyning:
 -  **fig. 3 på side 4**
- > Slå på kjøleapparatet:
 -  **fig. 4 på side 4**
- > Innstilling av temperaturen:
 -  **fig. 5 på side 4**
- > Stille inn temperaturenhetene:
 -  **fig. 6 på side 5**
- > Velge batterivaktmodus:
 -  **fig. 7 på side 6**
- > Stille inn displayets lysstyrke:
 -  **fig. 8 på side 7**
- > Installere mobilappen for kjøling:



Hent appen fra
qr.dometic.com/beiv4R.

- > Angi hvilemodus:
 -  **fig. 9 på side 7**
- > Valg av Bluetooth:
 -  **fig. 10 på side 8**
- > Angi WLAN:
 -  **fig. 11 på side 8**
- > Bruke USB-porten:
 -  **fig. 12 på side 9**
- > Slå av kjøleboksen:
 -  **fig. 13 på side 9**
- > Ytterligere produktinformasjon kan nås via QR-koden på energietiketten eller via eprel.ec.europa.eu.
 -  **fig. 14 på side 10**

værende på plass, slik at det ikke er enkelt for barn å krype inn.



Lever emballasje til resirkulering så langt det er mulig. For å kaste produktet endelig ta kontakt med det lokale resirkuleringssenteret eller faghandler om hvordan du kan gjøre dette i overensstemmelse med gjeldende avfallshåndteringsforskrifter.



Resirkulering av produkter med batterier, oppladbare batterier og lyskilder: Fjern alle batterier, oppladbare batterier og lyskilder før resirkulering av produktet. Lever defekte eller brukte batterier enten til forhandleren eller på en oppsamlingsstasjon. Avhend ikke batterier, oppladbare batterier og lyskilder i husholdningsavfallet. Hvis du ønsker å avfallsbehandle produktet, må du rådføre deg med nærmeste gjenvinningsstasjon eller din faghandler om hvordan du kan gjøre dette i overensstemmelse med gjeldende deponeringsforskrifter. Produktet kan avhendes gratis.

9 Tekniske spesifikasjoner

	CFX2 28	CFX2 37	CFX2 45	CFX2 57
Frekvensbånd (WLAN)	2,4 GHz			
Maks. utgangseffekt				
WLAN	19,22 dBm			
Bluetooth	7,93 dBm			

Dometic (Zhuhai) Technology Co., Ltd erklærer herved at trådløsutstyret i CFX2 28, CFX2 37, CFX2 45, CFX2 57 er i samsvar med kravene i EU-direktiv 2014/53/EU Den komplette teksten for EU-samsvarserklæringen er tilgjengelig på følgende internettadresse: documents.dometic.com

8 Avfallshåndtering



ADVARSEL! Fare for at barn blir innestengt

Før du kaster det gamle kjøleapparatet ditt, må du ta lokket fra hverandre. La kurvene bli

Suomi

1 Tärkeitä huomautuksia

Lue nämä ohjeet huolellisesti ja noudata kaikkia tämän tuotteen käyttöohjeissa annettuja ohjeita, määräyksiä ja varoituksia. Näin varmistat, että tuotteen asennus, käyttö ja huolto sujuu aina oikein. Näiden ohjeiden TÄYTYY jäädä tuotteen yhteyteen.

Käyttämällä tuotetta vahvistat lukeneesi kaikki ohjeet, määräykset ja varoitukset huolellisesti ja että ymmärrät ja hyväksyt tässä annetut ehdot. Sitoudut käyttämään tuotetta ainoastaan sen käyttöohjeeseen ja ilmoitetuissa käyttökohteissa ja noudattaen tässä tuotteen käyttöohjeessa annettuja ohjeita, määräyksiä ja varoituksia sekä voimassa olevia lakeja ja määräyksiä. Tässä annettujen ohjeiden ja varoitusten lukematta ja noudattamatta jättäminen voi johtaa omaan tai muiden loukkaantumiseen, tuotteen vaurioitumiseen tai muun ympärillä olevan omaisuuden vaurioitumiseen. Tähän tuotteen käyttöohjeeseen, ohjeisiin, määräyksiin ja varoituksiin sekä ohjesdokumentteihin voidaan tehdä muutoksia ja niitä voidaan päivittää. Katso ajantasaiset tuotetiedot osoitteesta documents.dometic.com.



VAROITUS! Sähköiskun vaara

- Älä kosketa avojohtimia koskaan paljain käsin. Tämä koskee ennen kaikkea laitteen käyttöä vaihtovirtaverkkoon yhdistettynä.
- Kylmälaitetta ei saa ottaa käyttöön, jos siinä on näkyviä vaurioita.
- Jos tämän jäähdytyslaitteen virtajohto on vioittunut, se täytyy vaihtaa vaarojen välttämiseksi.
- Ainoastaan pätevät ammattilaiset saavat korjata tätä kylmälaitetta. Väärin tehdystä korjauksesta voi aiheutua vakavia vaurioita.
- Liitä laite pistorasiaan, jolla liitäntä on varmasti tukeva, etenkin jos laite täytyy maadoittaa.

2 Laitteen symbolien selitykset



Varoitus! Tulipalovaara. Syttyvät materiaalit.



VAROITUS! Palovaara

- Varmista, että virtajohto ei juutu kiinni eikä vaurioidu sijoittaessasi laitetta paikalleen.
- Älä sijoita siirrettäviä pistorasialistoja tai siirrettäviä virtalähteitä laitteen taakse.
- Jäähdytyskierron sisältämä kylmäaine on helposti syttyvää, ja jos sitä vuotaa, on olemassa vaara, että tilaan kertyy palavia kaasuja, jos laite on pienessä tilassa. Jos jäähdytyskierrossa on mikä tahansa vaurio:

3 Asiaankuuluvat asiakirjat



Yksityiskohtainen käyttöohje on verkossa osoitteessa qr.dometic.com/bedE3g.

- Pidä avoliekit ja mahdolliset sytytyslähteet loitolla jääkaapista.
- Tuuleta tila huolellisesti.
- Kytke jääkaappi pois päältä.
- Jos kylmälaitteen kylmäaine on R600a:
 - Jäähdytyskierto sisältää pienen määrän ympäristöystävällistä mutta syttyvää kylmäainetta. Se ei vahingoita otsonikerrosta eikä edistä kasvihuoneilmiötä. Vuotava kylmäaine voi syttyä.
 - Älä käytä tai säilytä kylmälaitetta suljetussa tilassa, jossa ilma ei liiku lainkaan tai liikkuu vain hyvin vähän.
- Pidä laitekotelon tai asennusrakenteiden ilmanvaihtoaukot vapaina esteistä.

4 Turvallisuusohjeet



VAARA! Sähköiskun vaara

- Veneissä: Jos laitetta käytetään verkkosähköllä, varmista, että virransyötössä on vikavirtasuojakytkin (RCCB) tai maasulkukytkin (GFCI). Asennus on tehtävä voimassa olevien asennusmääräysten mukaisesti, etenkin, jos asennuspaikassa saattaa esiintyä kosteutta.

- Älä käytä mitään mekaanisia esineitä tai muita välineitä sulatusprosessin nopeuttamiseen paitsi, jos valmistaja suosittelee niiden käyttämistä.
- Älä avaa äläkä vahingoita jäähdytyskiertoa.
- Älä käytä kylmälaitteen sisällä sähkölaitteita, ellei valmistaja suosittele näitä laitteita tähän tarkoitukseen.



VAROITUS! Terveysvaara

- Tätä laitetta voivat käyttää valvonnan alaisuudessa myös vähintään 8-vuotiaat lapset samoin kuin henkilöt, joiden fyysiset, aistinvaraiset tai henkiset kyvyt ovat rajoittuneet tai joilta puuttuu laitteen käytön vaatima kokemus tai tietämys, mikäli edellä mainittuja henkilöitä on opastettu käyttämään laitetta turvallisesti ja mikäli henkilöt ymmärtävät laitteen käyttöön liittyvät riskit.
- 3 – 8-vuotiaat lapset saavat sekä sijoittaa tuotteita kylmälaitteisiin että noutaa tuotteita niistä.
- Lapsia tulee valvoa sen varmistamiseksi, etteivät he leiki laitteella.
- Lapset eivät saa ilman valvontaa puhdistaa laitetta eivätkä ryhtyä käyttäjälle sallittuihin kunnossapitotöihin.



VAROITUS! Räjähdyksivaara

Älä säilytä kylmälaitteessa mitään räjähdysalttiita aineita kuten suihkepurkkeja, joissa on syttyvää punneainetta.



HUOMIO! Sähköiskun vaara

- Varmista ennen kylmälaitteen käyttöönottoa, että virtajohto ja pistoke ovat kuivia.
- Irrota kylmälaitte virransyötöstä aina ennen puhdistus- ja huoltotoimia sekä aina käytön jälkeen.



HUOMIO! Terveysvaara

- Vältä elintarvikkeiden pilaantuminen noudattamalla seuraavia ohjeita:
 - Tarkista, onko laitteen jäähdysteho riittävä elintarvikkeille, joita aiot kylmäsäilyttää.

- Elintarvikkeita saa säilyttää vain alukuperäispakkauksissa tai tarkoitukseen sopivissa astioissa.
- Kylmälaitteen avaaminen pitkiksi ajoiksi voi merkittävästi nostaa lämpötilaa laitteen lokeroissa.
- Puhdista säännöllisesti pinnat, jotka voivat joutua kosketuksiin elintarvikkeiden ja suojaamattomien viemärijärjestelmän osien kanssa.
- Jos laite jätetään tyhjäksi pitkäksi ajaksi:
 - Kytke laite pois päältä.
 - Sulata laite.
 - Puhdista ja kuivaa laite.
- Jätä kansi auki, jotta laitteen sisälle ei pääse muodostumaan hometta.



HUOMAUTUS! Vahingonvaara

- Varmista, että tyyppikilven jännitetiedot vastaavat käytettävissä olevaa energiansyöttöä.
- Liitä kylmälaitte vain seuraavalla tavalla:
 - Tasavirtaliitäntäjohdolla ajoneuvon tasavirtaverkkoon
 - Tai vaihtovirtaliitäntäjohdolla vaihtovirtaverkkoon
- Älä koskaan irrota pistoketta pistora-siasta johdosta vetämällä.
- Jos kylmälaitte on liitetty tasavirtapistora-siaan: Irrota kylmälaitte ja muut sähköä käyttävät laitteet ajoneuvon akusta ennen pikalaturin liittämistä.
- Jos kylmälaitte on liitetty tasavirtapistora-siaan: Irrota kylmälaitteen liitäntä tai kytke kylmälaitte pois päältä, kun sammutat moottorin. Muuten ajoneuvon akku voi purkautua.
- Kylmälaitte ei sovellu syövyttävien aineiden tai liuottimia sisältävien aineiden kuljettamiseen.
- Kylmälaitteen eristeet sisältävät syttyvää syklopentaania, joten ne vaativat erityisen hävittämismenetelmän. Kun kylmälaitte on tullut käyttöikänsä päähän, toimita se asianmukaiseen kierrätyspisteeseen.
- Älä altista kylmälaitetta avotullelle tai muille lämpölähteille (nuotiot, lämmi-

tys, suora auringonpaiste, kaasu-uunit jne.).

- Älä laita sisäastiaan jäätä tai nesteitä.
- Älä koskaan upota kylmälaitetta veteen.
- Suojaa kylmälaite ja johdot kuumuudelta ja kosteudelta.
- Kylmälaitetta ei saa altistaa sateelle.
- Jotta kylmäaine voi kiertää asianmukaisesti, laitteen kallistuskulma ei saa olla suurempi kuin 30 °. Aseta kylmälaite vatupassin avulla vaakasuoraan.
- **Ylikuumenemisvaara!** Varmista aina, että kylmälaitteen kaikilla neljällä sivulla on riittävästi tilaa tuuletukselle. Pidä tuuletustila vapaana kaikista esineistä, jotka voisivat haitata ilman virtausta jääähdytysosiin. Älä sijoita kylmälaitetta suljettuihin tiloihin tai alueille, joissa ilma ei virtaa tai virtaa vain hyvin vähän.

5 Käyttötarkoitus

Kylmälaatikko sopii elintarvikkeiden jäädyttämiseen. Kylmälaatikko sopii myös ajoneuvokäyttöön. Kylmälaatikko on suunniteltu käytettäväksi ajoneuvon tasavirtapistorasiassa tai vaihtovirralla.

Kylmälaatikko soveltuu myös retkeilykäyttöön.

Kylmälaatikko on tarkoitettu kotitalouskäyttöön ja sen kaltaisiin käyttökohteisiin kuten

- käyttöön henkilökunnan keittiötiloissa kaupoissa, toimistoissa ja muissa työympäristöissä
- käyttöön maataloilla
- asiakaskäyttöön hotelleissa, motelleissa ja muissa majoitusympäristöissä
- Aamiaismajoitustyyppiset ympäristöt
- Pitopalvelu- ja muut ei-jakelukohteet

Kylmälaatikko **ei** sovellu:

- elintarvikkeiden nopeaan pakastamiseen
- syövyttävien tai liuottimien sisältävien aineiden säilyttämiseen
- sisäänrakennetuksi laitteeksi

Tämä kylmälaatikko sopii ainoastaan näissä ohjeissa ilmoitettuun käyttötarkoitukseen ja käyttökohteeseen.

Tämä tuote soveltuu ainoastaan näissä ohjeissa ilmoitettuun käyttötarkoitukseen ja käyttökohteeseen.

Näistä ohjeista saat tuotteen asianmukaiseen asennukseen ja/tai käyttöön tarvittavat tiedot. Väärin tehdyn asennuksen ja/tai väärän käyttötavan tai vääränlaisen huollon seurauksena laite ei toimi tyydyttävästi, ja se saattaa mennä epäkuuntoon.

Valmistaja ei ota vastuuta tapaturmista tai tuotevaurioista, jotka johtuvat seuraavista:

- Väärin tehty asennus tai liitännät, ylijännite mukaan lukien
- Väärin tehty huolto tai muiden kuin valmistajalta saatavien alkuperäisten varaosien käyttö
- Tuotteeseen ilman valmistajan nimenomaista lupaa tehdyt muutokset
- Käyttö muuhun kuin tässä ohjeessa ilmoitettuun tarkoitukseen

Dometic pidättää itsellään oikeuden muutoksiin tuotteen ulkonäössä ja spesifikaatioissa.

6 Energian säästäminen

- > Valitse paikka, joka on hyvin tuuletettu ja suojassa auringonpaisteelta.
- > Anna lämpimien elintarvikkeiden jäähtyä, ennen kuin panet niitä kylmälaitteeseen kylmäsäilyttäväksi.
- > Älä avaa kylmälaitetta tarpeettoman usein.
- > Älä pidä kylmälaitetta auki tarpeettoman kauan.
- > Jos kylmälaiteessa on kori: sijoita kori energiankulutuksen optimoimiseksi niin, kuin se oli toimituksen yhteydessä.
- > Varmista säännöllisesti, että kannen tiiviste istuu kunnolla.

7 Käyttö

- > Toimituskokonaisuus:

 **kuva. 1 sivulla 3**

- > Yhdistä kylmälaatikko akkuun:

 **kuva. 2 sivulla 3**

- > Liitä kylmälaatikko vaihtovirtaan:

 **kuva. 3 sivulla 4**

- > Kytke kylmälaatikko päälle:

 **kuva. 4 sivulla 4**

- > Säädä lämpötila:
 **kuva. 5 sivulla 4**
- > Aseta lämpötilayksiköt:
 **kuva. 6 sivulla 5**
- > Valitse akkuvahdin tila:
 **kuva. 7 sivulla 6**
- > Säädä näytön kirkkaus:
 **kuva. 8 sivulla 7**
- > Asenna Mobile Cooling -sovellus:



Hanki sovellus:
gr.dometic.com/beiv4R.

- > Aseta sleep-tila:
 **kuva. 9 sivulla 7**
- > Määritä Bluetooth:
 **kuva. 10 sivulla 8**
- > Määritä WLAN:
 **kuva. 11 sivulla 8**
- > Käytä USB-porttia:
 **kuva. 12 sivulla 9**
- > Kytke kylmälaatikko pois päältä:
 **kuva. 13 sivulla 9**
- > Lisää tuotetietoja saat energiamerkin QR-koodin kautta tai osoitteesta eprel.ec.europa.eu.
 **kuva. 14 sivulla 10**



Paristoja, ladattavia akkuparistoja ja valonlähteitä sisältävien tuotteiden kierrätys: Poista paristot, ladattavat akkuparistot ja valonlähteet ennen tuotteen kierrätystä. Toimita vialliset akut tai käytetyt paristot kauppialle tai keräyspisteeseen. Paristot, ladattavat akkuparistot ja valonlähteet eivät kuulu kotitalousjätteen. Jos haluat poistaa tuotteen lopullisesti käytöstä, tiedustele yksityiskohtaisia hävittämistä koskevia ohjeita ja määräyksiä lähimmästä kierrätyskeskuksesta tai erikoisliikkeestä. Tuotteen voi hävittää veloitusetta.

9 Tekniset tiedot

	CFX2 28	CFX2 37	CFX2 45	CFX2 57
Taajuuskaista (WLAN)	2,4 GHz			
Maks. lähtöteho				
WLAN	19,22 dBm			
Bluetooth	7,93 dBm			

Dometic (Zhuhai) Technology Co., Ltd vakuuttaa täten, että radiolaite tyyppi CFX2 28, CFX2 37, CFX2 45, CFX2 57 on direktiivin 2014/53/EU mukainen. EU-vaatimustenmukaisuusvakuutuksen teksti on luettavissa kokonaisuudessaan seuraavassa Internet-osoitteessa: documents.dometic.com

8 Hävittäminen



VAROITUS! Lasten loukkuun jäämisen vaara

Irrota kansi ennen vanhan kylmälaitteen hävittämistä. Jätä korit paikalleen, jotta lapset eivät voi kiivetä helposti laitteen sisälle.



Vie pakkausmateriaali mahdollisuuksien mukaan niille tarkoitettuihin kierrätysjäteastioihin. Tiedustele lähimmästä kierrätyskeskuksesta tai erikoisliikkeestä tuotetta koskevia yksityiskohtaisia hävittämistä koskevia ohjeita.

Polski

1 Ważne wskazówki

Prosimy o uważne przeczytanie niniejszej instrukcji obsługi produktu i przestrzeganie wszystkich zaleceń, wskazówek oraz ostrzeżeń w niej zawartych w celu zapewnienia prawidłowego montażu, użytkowania oraz konserwacji produktu w każdej sytuacji. Niniejsza instrukcja MUSI przez cały czas pozostawać przy produkcie.

Korzystając z produktu, użytkownik potwierdza uważne przeczytanie wszelkich instrukcji, wskazówek i ostrzeżeń, ich zrozumienie oraz zobowiązuje się przestrzegać zawartych w nich warunków. Użytkownik zobowiązuje się wykorzystywać niniejszy produkt wyłącznie zgodnie z jego przeznaczeniem i zamierzonym zastosowaniem oraz z instrukcjami, wskazówkami i ostrzeżeniami wyszczególnionymi w niniejszej instrukcji produktu, jak również ze wszystkimi mającymi zastosowanie przepisami i regulacjami prawnymi. Nieprzestrzeganie zawartych tu instrukcji i ostrzeżeń może skutkować obrażeniami u użytkownika oraz osób trzecich, uszkodzeniem produktu lub też uszkodzeniem mienia w sąsiedztwie produktu. Zastrzega się możliwość wprowadzania zmian i aktualizacji niniejszej instrukcji produktu, wraz z instrukcjami, wskazówkami i ostrzeżeniami oraz powiązaną dokumentacją. Aktualne informacje dotyczące produktu można zawsze znaleźć na stronie documents.domestic.com.

2 Objaśnienie symboli na urządzeniu



Ostrzeżenie! Ryzyko pożaru. Materiały łatwopalne.

3 Powiązana dokumentacja



Szczegółową instrukcję obsługi można znaleźć w internecie pod adresem qr.domestic.com/bedE3g.

4 Wskazówki bezpieczeństwa



NIEBEZPIECZEŃSTWO! Ryzyko porażenia prądem

- Na łodziach: W przypadku zasilania z sieci elektrycznej należy zapewnić zabezpieczenie zasilania za pomocą wyłącznika różnicowoprądowego (RDC,

RCCB lub GFCI). Instalacji, zwłaszcza w obszarach, w których może występować wilgoć, należy dokonywać zgodnie ze wszystkimi obowiązującymi przepisami w tym zakresie.

- Nigdy nie chwytaj gołymi rękami nieosłoniętych przewodów. Dotyczy to przede wszystkim zasilania z sieci prądu przemiennego (AC).



OSTRZEŻENIE! Ryzyko porażenia prądem

- Nie używać urządzenia chłodniczego, jeśli ma ono widoczne uszkodzenia.
- Jeśli kabel zasilający tego urządzenia chłodniczego jest uszkodzony, należy go ze względów bezpieczeństwa wymienić.
- Napraw urządzenia chłodniczego mogą dokonywać tylko odpowiednio wykwalifikowane osoby. Nieodpowiednio wykonane naprawy mogą być przyczyną znacznych zagrożeń.
- Urządzenie podłączaj do gniazdek zapewniających odpowiednie przyłącze, zwłaszcza jeżeli wymaga ono uziemienia.



OSTRZEŻENIE! Ryzyko pożaru

- Podczas ustawiania urządzenia należy uważać, aby nie przynieść ani nie uszkodzić przewodu zasilającego.
- Nie umieszczaj z tyłu urządzenia rozgałęziaczy ani zasilaczy.
- Czynniki chłodnicze w obiegu chłodzenia jest wysoce łatwopalny. W wypadku jego wycieku może dojść do gromadzenia się palnych gazów, jeżeli urządzenie jest ustawione w małym pomieszczeniu. W razie uszkodzenia obiegu czynnika chłodniczego:
 - Nie zbliżaj do lodówki nieosłoniętych płomieni ani potencjalnych źródeł zapłonu.
 - Dobrze przewietrz pomieszczenie.
 - Wyłącz lodówkę.
- Dotyczy urządzeń chłodniczych z czynnikiem chłodniczym R600a:

- Obieg chłodniczy zawiera niewielką ilość przyjaznego dla środowiska, ale palnego czynnika chłodniczego. Nie uszkadza on warstwy ozonowej i nie przyczynia się do powstawania efektu cieplarnianego. Wycieki czynnika chłodniczego może się zapalić.
- Nie użytkować ani nie przechowywać urządzenia chłodniczego w zamkniętych pomieszczeniach bez przepływu powietrza lub o minimalnym przepływie powietrza.
- Otwory wentylacyjne w obudowie urządzenia lub w konstrukcji montażowej nie mogą być zastonięte.
- Do przyspieszania procesu odszraniania nie używać żadnych innych mechanicznych przedmiotów oprócz tych, które zaleca producent.
- Nie otwierać ani nie uszkadzać obiegu chłodniczego.
- Wewnątrz lodówki nie można używać żadnych urządzeń elektrycznych za wyjątkiem urządzeń zalecanych przez producenta.



OSTRZEŻENIE! Zagrożenie zdrowia

- Dzieci od 8 lat i osoby o ograniczonych możliwościach fizycznych, sensorycznych lub intelektualnych oraz osoby niedysponujące stosowną wiedzą i doświadczeniem mogą używać tego urządzenia jedynie pod nadzorem innej osoby bądź pod warunkiem uzyskania informacji dotyczących bezpiecznego użytkowania urządzenia i zrozumienia wynikających z tego zagrożeń.
- Dzieci od 3 do 8 lat mogą umieszczać produkty w urządzeniach chłodniczych i wyjmować je z nich.
- Należy dopilnować, aby dzieci nie bawiły się urządzeniem.
- Dzieci nie mogą czyścić i konserwować urządzenia bez nadzoru.



OSTRZEŻENIE! Ryzyko wybuchu

W urządzeniu chłodniczym nie wolno przechowywać substancji wybuchowych, np. sprayów z palnym gazem wyłaczającym.



OSTROŻNIE! Ryzyko porażenia prądem

- Przed uruchomieniem urządzenia chłodniczego należy sprawdzić, czy przewód zasilający i wtyczka są suche.
- Za każdym razem przed czyszczeniem i konserwacją, a także po każdym użyciu odłączyć urządzenie chłodnicze od zasilania.



OSTROŻNIE! Zagrożenie zdrowia

- Aby zapobiec skażeniu żywności, należy przestrzegać poniższych instrukcji:
 - Sprawdzić, czy wydajność chłodzenia urządzenia jest odpowiednia do przechowywania produktów spożywczych, które mają być w nim chłodzone.
 - Artykuły spożywcze mogą być przechowywane tylko w oryginalnych opakowaniach lub w odpowiednich pojemnikach.
 - Pozostawianie drzwi urządzenia chłodniczego otwartych przez dłuższy czas może spowodować znaczny wzrost temperatury w jego komorach.
 - Regularnie czyścić powierzchnie, które mogą mieć kontakt z żywnością i dostępnymi układami odprowadzania wody.
- Jeśli urządzenie pozostaje puste przez długi czas:
 - Wyłączyć urządzenie.
 - Odmrozić urządzenie.
 - Oczyszczyć i osuszyć urządzenie.
 - Pozostawić wieko otwarte, aby w urządzeniu nie tworzyła się pleśń.



UWAGA! Ryzyko uszkodzenia

- Należy porównać dane dotyczące napięcia na tabliczce znamionowej z dostępnym źródłem zasilania.
- Urządzenie chłodnicze można podłączyć tylko:
 - kablem przyłączeniowym prądu stałego do zasilania prądem stałym pojazdu,

- lub kablem przyłączeniowym prądu przemiennego do gniazda prądu przemiennego.
- Wtyczki nie wolno nigdy wyciągać z gniazda, ciągnąc za kabel.
- Jeśli urządzenie chłodnicze jest podłączone do gniazda prądu stałego: Przed podłączeniem do szybkiej ładowarki od akumulatora pojazdu należy odłączyć urządzenie chłodnicze oraz inne odbiorniki energii elektrycznej.
- Jeśli urządzenie chłodnicze jest podłączone do gniazda prądu stałego: Wyłączając silnik, odłączyć urządzenie chłodnicze lub je wyłączyć. W przeciwnym razie akumulator pojazdu może się rozładować.
- Urządzenie chłodnicze nie nadaje się do transportu substancji żrących lub zawierających rozpuszczalniki.
- Izolacja tego urządzenia chłodniczego zawiera palny cyklopentan, przez co wymaga ono specjalnej procedury utylizacyjnej. Po zaprzestaniu jego dalszej eksploatacji urządzenie chłodnicze należy dostarczyć do specjalistycznego zakładu utylizacyjnego.
- Nie ustawiać urządzenia chłodniczego w pobliżu otwartego ognia ani innych źródeł ciepła (ognisko, ogrzewanie, bezpośrednie promieniowanie słoneczne, piece gazowe itp.).
- Nie wypełniać wewnętrznego pojemnika cieczami lub lodem.
- Nigdy nie zanurzać urządzenia chłodniczego w wodzie.
- Chronić urządzenie chłodnicze i jego kable przed wysokimi temperaturami i wilgocią.
- Urządzenia chłodniczego nie wolno narażać na działanie deszczu.
- Aby czynnik chłodniczy mógł prawidłowo krążyć w układzie, kąt nachylenia urządzenia chłodniczego nie może przekraczać 30 °. W tym celu ustawić urządzenie chłodnicze poziomo przy użyciu poziomicy.
- **Ryzyko przegrzania!** Należy zawsze zapewnić wystarczającą przestrzeń do wentylacji ze wszystkich czte-

rech stron urządzenia chłodniczego. W przestrzeni tej nie mogą znajdować się żadne przedmioty ograniczające dopływ powietrza do chłodzonych elementów. Nie umieszcza się urządzeń chłodniczych w zamkniętych przestrzeniach ani w miejscach całkowicie lub prawie całkowicie pozbawionych dopływu powietrza.

5 Użytkowanie zgodne z przeznaczeniem

Lodówka nadaje się do chłodzenia środków spożywczych. Lodówka nadaje się również do zastosowania w pojazdach. Lodówka jest przeznaczona do zasilania z gniazda prądu stałego pojazdu bądź też z sieci prądu przemiennego.

Lodówka jest również przystosowana do zastosowania na campingach.

Lodówka jest przeznaczona do użytku domowego i podobnych zastosowań, w obszarach takich jak:

- W kuchniach dla personelu w sklepach, biurach i innych miejscach pracy
- W gospodarstwach rolnych
- Do użytku przez gości w hotelach, motelach i innych rodzajach zakwaterowania
- W pensjonatach i na kwaterach prywatnych
- W cateringu i podobnych zastosowaniach niedelicznych

Lodówka **nie** nadaje się do:

- produktów spożywczych szybko mrożonych
- przechowywania substancji o właściwościach korozyjnych, żrących oraz substancji zawierających rozpuszczalniki
- zastosowania jako urządzenie do zabudowy

Lodówka jest przystosowana wyłącznie do wykorzystywania zgodnie z jej przeznaczeniem oraz zamierzonym zastosowaniem według niniejszej instrukcji.

Niniejszy produkt jest przystosowany wyłącznie do wykorzystywania zgodnie z jego przeznaczeniem oraz zamierzonym zastosowaniem według niniejszej instrukcji.

Niniejsza instrukcja zawiera informacje, które są niezbędne do prawidłowego montażu i/lub obsługi produktu. Nieprawidłowy montaż i/lub niewłaściwa obsłu-

ga lub konserwacja powodują niezadowolające działanie i mogą prowadzić do uszkodzeń.

Producent nie ponosi żadnej odpowiedzialności za ewentualne obrażenia lub uszkodzenia produktu wynikłe z następujących przyczyn:



- Nieprawidłowy montaż, złożenie lub podłączenie, w tym zbyt wysokie napięcie
- Niewłaściwa konserwacja lub użycie innych części zamiennych niż oryginalne części zamienne dostarczone przez producenta
- Wprowadzanie zmian w produkcie bez wyraźnej zgody producenta
- Użytkowanie w celach innych niż opisane w niniejszej instrukcji obsługi





Firma Dometic zastrzega sobie prawo do zmiany wyglądu i specyfikacji produktu.

6 Oszczędzanie energii

- > Wybrać miejsce z dobrą wentylacją, chronione przed promieniami słonecznymi.
- > Ciepłe potrawy pozostawić do przestygnięcia przed włożeniem ich do urządzenia chłodniczego w celu utrzymywania ich w niskiej temperaturze.
- > Nie otwierać lodówki częściej, niż jest to konieczne.
- > Nie pozostawiać otwartych drzwi na dłużej, niż jest to konieczne.
- > Jeśli urządzenie chłodnicze jest wyposażone w koszyk: W celu zapewnienia optymalnego zużycia energii koszyk ustawiać w położeniu, w którym został on dostarczony.
- > Regularnie sprawdzać osadzenie uszczelnienia pokrywy.







7 Eksploatacja

- > Zakres dostawy:
 **rys. 1 na stronie 3**
- > Podłączyć lodówkę do akumulatora:
 **rys. 2 na stronie 3**
- > Podłączyć lodówkę do zasilania prądem przemianowym:
 **rys. 3 na stronie 4**

- > Włączyć lodówkę:
 **rys. 4 na stronie 4**
- > Ustawić temperaturę:
 **rys. 5 na stronie 4**
- > Ustawić jednostki temperatury:
 **rys. 6 na stronie 5**
- > Wybrać tryb czujnika ochrony akumulatora:
 **rys. 7 na stronie 6**
- > Ustawić jasność wyświetlacza:
 **rys. 8 na stronie 7**
- > Zainstalować aplikację do chłodzenia mobilnego:



Pobierz aplikację na stronie qr.dometic.com/beiv4R.

- > Ustawić tryb uśpienia:
 **rys. 9 na stronie 7**
- > Ustawić łączność Bluetooth:
 **rys. 10 na stronie 8**
- > Ustawić łączność WLAN:
 **rys. 11 na stronie 8**
- > Skorzystać z portu USB:
 **rys. 12 na stronie 9**
- > Wyłączyć lodówkę:
 **rys. 13 na stronie 9**
- > Dalsze informacje na temat produktu można uzyskać za pośrednictwem umieszczonego na etykiecie energetycznej kodu QR lub na stronie eprel.e.c.europa.eu.
 **rys. 14 na stronie 10**

8 Utylizacja



OSTRZEŻENIE! Ryzyko zamknięcia się dziecka w urządzeniu

Przed utylizacją starego urządzenia chłodniczego należy zdjąć pokrywę. Pozostawić kosze w lodówce, aby dzieci nie mogły w łatwy sposób wejść do środka.



Opakowanie należy w miarę możliwości wrzucić do odpowiedniego pojemnika na odpady do recyklingu. Szczegółowe informacje na temat utylizacji produktu zgodnie z obowiązującymi przepisami można uzyskać w lokalnym zakładzie recyklingu lub u specjalistycznego dystrybutora.



Recykling produktów zawierających baterie, akumulatory i źródła światła: Przed poddaniem produktu recyklingowi należy usunąć z niego wszelkie baterie, akumulatory i źródła światła. Uszkodzone akumulatory lub zużyte baterie należy przekazać do punktu sprzedaży lub odpowiedniego punktu zbiórki. Baterii, akumulatorów i źródeł światła nie należy wrzucać do pojemników na odpady komunalne. Jeśli produkt nie będzie już dalej wykorzystywany, należy dowiedzieć się w najbliższym zakładzie recyklingu lub od specjalistycznego przedstawiciela producenta, w jaki sposób można zutylizować produkt zgodnie z obowiązującymi przepisami. Produkt można zutylizować nieodpłatnie.

9 Dane techniczne

	CFX2 28	CFX2 37	CFX2 45	CFX2 57
Pasma częstotliwości (WLAN)	2,4 GHz			
Maks. moc wyjściowa				
WLAN	19,22 dBm			
Bluetooth	7,93 dBm			

Firma Dometic (Zhuhai) Technology Co., Ltd niniejszym oświadcza, że urządzenia radiowe typu CFX2 28, CFX2 37, CFX2 45, CFX2 57 są zgodne z dyrektywą 2014/53/UE. Pełny tekst deklaracji zgodności UE dostępny jest w internecie pod adresem: documents.dometic.com

Slovensky

1 Dôležité oznámenia

Dôkladne si prečítajte tento návod a dodržiavajte všetky pokyny, usmernenia a varovania uvedené v tomto návode k výrobku, aby bolo zaručené, že výrobok bude vždy správne nainštalovaný, používaný a udržiavaný. Tento návod **MUSÍ** zostať priložený k výrobku.

Používaním tohto výrobku týmto potvrdzujete, že ste si dôkladne prečítali všetky pokyny, usmernenia a varovania a že rozumiete a súhlasíte s dodržiavaním všetkých uvedených podmienok. Súhlasíte, že tento výrobok budete používať iba v súlade so zamýšľaným použitím a v súlade s pokynmi, usmerneniami a varovaniami uvedenými v tomto návode k výrobku, ako aj v súlade so všetkými platnými zákonmi a nariadeniami. V prípade, že si neprečítate a nebudete sa riadiť pokynmi a varovaniami uvedenými v tomto návode, môže mať za následok vaše poradenie alebo poranenie iných osôb, poškodenie vášho výrobku alebo poškodenie majetku v jeho blízkosti. Tento návod na obsluhu výrobku vrátane pokynov, usmernení a varovaní, a súvisiaca dokumentácia môže podliehať zmenám a aktualizáciám. Najaktuálnejšie informácie o výrobku nájdete na adrese documents.dometic.com.

2 Vysvetlenie symbolov na zariadení



Pozor! Nebezpečenstvo vzniku požiaru. Horľavé materiály.

3 Súvisiace dokumenty



Podrobný návod na obsluhu nájdete online na adrese qr.dometic.com/bedE3g.

4 Bezpečnostné pokyny



NEBEZPEČENSTVO! Nebezpečenstvo úrazu elektrickým prúdom

- U lodí: Ak je zariadenie napájané z elektrickej siete, zabezpečte sa, že zdroj napájania je vybavený prúdovým chráničom s ističom (RCCB) alebo prerušovačom obvodu (GFCI). Montáž, najmä v potenciálne vlhkých priestoroch,

musí byť v súlade so všetkými platnými montážnymi predpismi.

- Nikdy sa nedotýkajte holými rukami oznažených vodičov. To platí predovšetkým pri prevádzke prostredníctvom siete striedavého prúdu.



VÝSTRAHA! Nebezpečenstvo úrazu elektrickým prúdom

- Nepoužívajte chladiace zariadenie, ak je viditeľne poškodené.
- Ak je napájací kábel tohto chladiaceho zariadenia poškodený, musí sa vymeniť, aby sa zabránilo bezpečnostným rizikám.
- Opravy tohto chladiaceho zariadenia smie vykonávať len kvalifikovaný personál. Nesprávne opravy môžu zapríčiniť vážne riziká.
- Zariadenie pripájajte do zásuviek, ktoré zaručia správne pripojenie, najmä vtedy, keď je zariadenie potrebné uzemniť.



VÝSTRAHA! Nebezpečenstvo požiaru

- Pri umiestňovaní zariadenia sa ubezpečte, že napájací kábel nie je zachytený alebo poškodený.
- Neumiestňuje žiadne viacnásobné prenosné zásuvky alebo prenosné napájacie adaptéry na zadnú stranu zariadenia.
- Chladiaci prostriedok v chladiacom okruhu chladičky je vysoko horľavý a v prípade úniku sa môžu nahromadiť horľavé plyny, ak je spotrebič umiestnený v malej miestnosti. V prípade poškodenia chladiaceho okruhu:
 - Otvorený plameň a potenciálne zdroje zapálenia držte mimo chladičky.
 - Miestnosť dobre vetrajte.
 - Vypnite chladičku.
- Pre chladiace zariadenia s chladivom R600a:
 - Chladiaci okruh obsahuje malé množstvo ekologického, ale horľavého chladiaceho média. Nenašuje ozónovú vrstvu a neprispieva k zvyšovaniu skleníkového efek-

tu. Uniknuté chladiace médium sa môže vznietiť.

- Chladiace zariadenie nepoužívajte ani neskladujte v stiesnených priestoroch so žiadnym alebo minimálnym prúdením vzduchu.
- Udržujte vetracie otvory na telese zariadenia alebo v zabudovaných konštrukciách nezablockované.
- Nepoužívajte žiadne mechanické predmety alebo iné prostriedky na urýchlenie procesu rozmrazovania, okrem prípadu, keď ich výrobca odporúča nantento proces.
- Neotvárajte ani nepoškodte chladiaci okruh.
- Nepoužívajte žiadne elektrické zariadenia v chladiacom zariadení, okrem prípadu, keď výrobca odporúča používanie týchto zariadení takýmto spôsobom.



VÝSTRAHA! Nebezpečenstvo ohrozenia zdravia

- Toto zariadenie smú používať deti od 8 rokov a osoby so zníženými psychickými, zmyslovými alebo mentálnymi schopnosťami a vedomosťami, keď sú pod dozorom alebo keď boli poučené o bezpečnom používaní zariadenia a chápu, aké riziká z toho vyplývajú.
- Deti vo veku od 3 do 8 rokov smú vkladať potraviny do chladiacich zariadení a tiež ich z nich vyberať.
- Dohliadnite na to, aby sa deti nehrali so zariadením.
- Čistenie a bežnú údržbu nesmú vykonávať deti bez dozoru.



VÝSTRAHA! Nebezpečenstvo výbuchu

V chladiacom zariadení neskladujte látky, u ktorých hrozí nebezpečenstvo výbuchu napr. sprejové nádoby s horľavým hnacím plynom.



UPOZORNENIE! Nebezpečenstvo úrazu elektrickým prúdom

- Pred uvedením chladiaceho zariadenia do prevádzky musia byť napájací kábel a zástrčka suché.



UPOZORNENIE! Nebezpečenstvo ohrozenia zdravia

- Pre zabránenie kontaminácii potravín dodržte nasledujúce pokyny:
 - Skontrolujte, či chladiaci výkon zariadenia zodpovedá požiadavkám potravín určených na chladenie.
 - Potraviny sa smú skladovať len v originálnych baleniach alebo vhodných nádobách.
 - Otvorenie chladiaceho zariadenia na dlhšiu dobu môže spôsobiť výrazné zvýšenie teploty v priehradkách zariadenia.
 - Pravidelne čistte povrchy, ktoré môžu prísť do kontaktu s potravinami a prístupnými systémami navodzdzanie kondenzátu.
- Ak zariadenie ponecháte prázdne na dlhý čas:
 - Vypnite zariadenie.
 - Odmrazte zariadenie.
 - Zariadenie vyčistte a usušte.
 - Nechajte otvorené veko, aby ste zabránili tvorbe plesní vnútri zariadenia.



POZOR! Nebezpečenstvo poškodenia

- Skontrolujte, či údaje o napätí na typovom štítku súhlasia s existujúcim zdrojom napätia.
- Chladiace zariadenie pripájajte iba nasledovne:
 - Pripojte pripájací kábel na jednosmerný prúd k zdroju jednosmerného prúdu vo vozidle
 - alebo pripojte pripájací kábel na striedavý prúd do zásuvky so striedavým prúdom.
- Konektor nikdy nevyťahujte zo zásuvky za kábel.
- Keď je chladiace zariadenie pripojené k zásuvke s jednosmerným prúdom: Odpojte chladiace zariadenie a iné

spotrebiče od batérie vozidla skôr, než pripojíte rýchlonabíjačku.

- Keď je chladiace zariadenie pripojené k zásuvke s jednosmerným prúdom: Pri vypínaní motora odpojte chladiace zariadenie alebo ho vypnite. Inak sa môže vybiť batéria vozidla.
- Chladiace zariadenie nie je vhodné na prepravu žieravých látok alebo látok s obsahom rozpúšťadiel.
- Izolácia chladiaceho zariadenia obsahuje horľavý cyklopentán a vyžaduje si špeciálne postupy pri likvidácii. Po uplynutí jeho životnosti odovzdanie chladiace zariadenie na vhodnú recykláciu.
- Neumiestňujte chladiace zariadenie do blízkosti otvoreného plameňa alebo iných zdrojov tepla (otvorené ohne, ohrievače, priame slnečné žiarenie, plynové rúry atď.).
- Do vnútorného zásobníka neplňte ľad ani žiadne kvapaliny.
- Chladiace zariadenie nikdy neponárajte do vody.
- Chráňte chladiace zariadenie a káble pred vysokými teplotami a vlhkosťou.
- Chladiace zariadenie nevystavujte dažďu.
- Na zaistenie riadnej cirkulácie chladiva nesmie byť prekročený uhol naklonenia chladiaceho zariadenia o viac ako 30 °. Pomocou vodováhy preto skontrolujte, či je chladiace zariadenie vo vodorovnej polohe.
- **Riziko prehriatia!** Ubezpečte sa, že chladiace zariadenie má neustále dostatočné vetranie na všetkých štyroch stranách. Neblokujte vetrací priestor žiadnymi predmetmi, ktoré by mohli prekážať prúdeniu vzduchu k chladiacim súčiastkam. Neumiestňujte chladiace zariadenie do uzavretých priestorov alebo priestorov bez prúdenia alebo s minimálnym prúdením vzduchu.

5 Používanie v súlade s určením

Chladiaci box je vhodný na chladenie potravín. Chladiaci box je vhodný aj na použitie vo vozidlách. Chladiaci box sa môže napájať zo zásuvky jednosmerného prúdu vozidla alebo zo siete so striedavým prúdom.

Chladiaci box je vhodný aj na kempovanie.

Chladiaci box je určený na použitie v domácnosti a na podobné použitie, napríklad

- v kuchynkách pre zamestnancov v obchodoch, kanceláriách a iných pracovných prostrediach,
- na chalupách,
- zákazníkmi v hoteloch, moteloch a v iných typoch ubytovacích zariadení,
- v zariadeniach typu Bed and Breakfast,
- v kateringovej alebo podobných veľkoobchodných zariadeniach.

Chladiaci box **nie je** vhodný na:

- Rýchle zmrazovanie potravín
- skladovanie korozívnych, žieravých látok alebo látok obsahujúcich rozpúšťadlá,
- použitie ako vstavaný spotrebič.

Tento chladiaci box je vhodný iba na určené použitie a použitie v súlade s týmto návodom.

Tento výrobok je vhodný iba na určené použitie a použitie v súlade s týmto návodom.

Tento návod obsahuje informácie, ktoré sú nevyhnutné pre správnu inštaláciu a/alebo obsluhu výrobku. Chybná inštalácia a/alebo nesprávna obsluha či údržba bude mať za následok neuspokojivý výkon a možnú poruchu.

Výrobca nenesie žiadnu zodpovednosť za akékoľvek poranenia či škody na výrobku spôsobené:









- nesprávnou inštaláciou alebo pripojením vrátane nadmerného napätia
- nesprávnou údržbou alebo použitím iných ako originálnych náhradných dielov poskytnutých výrobcom
- Zmeny produktu bez výslovného povolenia výrobcu
- Použitie na iné účely než na účely opísané v návode

Firma Dometic si vyhradzuje právo na zmenu vzhľadu a technických parametrov výrobku.

6 Úspora energie







- > Vyberte si dobre odvetrané miesto, ktoré je chránené pred priamym slnečným svetlom.
- > Teplé jedlá nechajte pred vloženíím do chladiaceho zariadenia najprv vychladnúť.
- > Chladiace zariadenie neotvárajte častejšie, ako je to potrebné.
- > Chladiace zariadenie nenechávajte otvorené dlhšie, ako je nevyhnutné.
- > Ak je chladiace zariadenie vybavené košom: Pre optimálnu spotrebu energie umiestnite kôš podľa jeho umiestnenia pri dodaní.
- > Pravidelne kontrolujte, či tesnenie veka stále správne prilieha.

7 Obsluha

- > Obsah dodávky:
 -  **obr. 1 na strane 3**
- > Pripojenie chladiaceho boxu k batérii:
 -  **obr. 2 na strane 3**
- > Pripojenie chladiaceho boxu k zdroju striedavého prúdu:
 -  **obr. 3 na strane 4**
- > Zapnutie chladiaceho boxu:
 -  **obr. 4 na strane 4**
- > Nastavenie teploty:
 -  **obr. 5 na strane 4**
- > Nastavenie jednotiek teploty:
 -  **obr. 6 na strane 5**
- > Voľba režimu snímača stavu batérie:
 -  **obr. 7 na strane 6**
- > Nastavenie jasu displeja:
 -  **obr. 8 na strane 7**
- > Inštalovanie chladiacej aplikácie do mobilu:



Aplikáciu získate na adrese qr.dometic.com/beiv4R.

- > Nastavenie režimu spánku:
 -  **obr. 9 na strane 7**
- > Nastavenie Bluetooth:
 -  **obr. 10 na strane 8**
- > Nastavenie WLAN:
 -  **obr. 11 na strane 8**
- > Používanie portu USB:
 -  **obr. 12 na strane 9**
- > Vypnutie chladiaceho boxu:
 -  **obr. 13 na strane 9**
- > Ďalšie informácie o výrobku získate prostredníctvom QR kódu na energetickom štítku alebo na stránke epr.el.ec.europa.eu.
 -  **obr. 14 na strane 10**

8 Likvidácia



VÝSTRAHA! Riziko uväznenia dieťaťa

Pred likvidáciou starého chladiaceho zariadenia demontujte veko. Nechajte košíky na svojom mieste, aby deti nemohli ľahko vliezť dnu.



Obalový materiál dávajte podľa možnosti do príslušného recyklovateľného odpadu. Informujte sa v najbližšom recyklačnom stredisku alebo u vášho špecializovaného predajcu o likvidácii výrobku v súlade s príslušnými predpismi týkajúcimi sa likvidácie.



Recyklácia výrobkov s batériami, nabíjateľnými batériami a svetelnými zdrojmi: Pred recykláciou výrobku vyberte všetky batérie, nabíjateľné batérie a svetelné zdroje. Vaše poškodené akumulátory alebo prázdne batérie odovzdajte u predajcu alebo v zbernom mieste. Batérie, nabíjateľné batérie ani svetelné zdroje nevyhadzujte do domového odpadu. Keď výrobok chcete definitívne vyradiť z prevádzky, informujte sa v najbližšom recyklačnom stredisku alebo u svojho špecializovaného predajcu o príslušných predpisoch týkajúcich sa likvidácie. Výrobok je možné bezplatne zlikvidovať.

9 Technické údaje

	CFX2 28	CFX2 37	CFX2 45	CFX2 57
Frekvenčné pásmo (WLAN)	2,4 GHz			
Max. výstupný výkon				
WLAN	19,22 dBm			
Bluetooth	7,93 dBm			

Firma Dometic (Zhuhai) Technology Co., Ltd týmto vyhlasuje, že rádiové zariadenie typu CFX2 28, CFX2 37, CFX2 45, CFX2 57 vyhovuje smernici 2014/53/EÚ. Úplné znenie EÚ vyhlásenia o zhode je dostupné na nasledujúcej internetovej adrese: documents.dometic.com

Čeština

1 Důležité poznámky

Pečlivě si prosím přečtěte a dodržujte všechny pokyny, směrnice a varování obsažené v tomto návodu k výrobku, abyste měli jistotu, že výrobek budete vždy správně instalovat, používat a udržívat. Tyto pokyny MUSÍ být uchovány v blízkosti výrobku.

Používáním výrobku tímto potvrzujete, že jste si pečlivě přečetli všechny pokyny, směrnice a varování a že rozumíte podmínkám uvedeným v tomto dokumentu a souhlasíte s nimi. Souhlasíte s používáním tohoto výrobku pouze k určenému účelu a použití a v souladu s pokyny, směrnicemi a varováními uvedenými v tomto návodu k výrobku a v souladu se všemi příslušnými zákony a předpisy. Pokud si nepřečtete a nebudete dodržovat zde uvedené pokyny a varování, může to vést ke zranění vás i ostatních, poškození vašeho výrobku nebo poškození jiného majetku v okolí. Tento návod k výrobku, včetně pokynů, směrnic a varování a související dokumentace může být předmětem změn a aktualizací. Aktuální informace o výrobku naleznete na adrese documents.domestic.com.

2 Vysvětlení symbolů na zařízení



Výstraha! Riziko požáru. Hořlavé materiály.

3 Související dokumenty



Podrobný návod k obsluze naleznete online na adrese qr.domestic.com/bedE3g.

4 Bezpečnostní pokyny



NEBEZPEČÍ! Nebezpečí usmrcení elektrickým proudem

- Na člunech a lodích: Pokud se zařízení napájí z elektrické sítě, ujistěte se, že je napájecí zdroj vybaven jističem zbytkového proudu (RCCB) nebo přerušovačem zemního spojení (GFCI). Instalace, zejména ty v potenciálně vlhkých prostorech, musí být provedeny v souladu

se všemi platnými instalačními předpisy.

- Nikdy se nedotýkejte odizolovaných vodičů. To platí především pro provoz přístroje v síti na střídavý proud.



VÝSTRAHA! Nebezpečí usmrcení elektrickým proudem

- V případě, že je chladicí přístroj viditelně poškozen, nesmíte ho používat.
- Pokud je přívodní kabel tohoto chladicího přístroje poškozen, musí být vyměněn, aby nevzniklo nebezpečí.
- Opravy tohoto chladicího přístroje smějí provádět pouze kvalifikovaní pracovníci. Nesprávné opravy mohou způsobit značné nebezpečí.
- Přístroj zapojte do zásuvek, které zajišťují správné připojení, zejména pokud je třeba přístroj uzemnit.



VÝSTRAHA! Nebezpečí požáru

- Při umístění přístroje se ujistěte, že není zachycen nebo poškozen přívodní kabel.
- Přenosné vícenásobné zásuvky nebo přenosné napájecí zdroje neumísťujte v zadní části přístroje.
- Chladivo v chladicím okruhu je vysoce hořlavé a v případě úniku by mohlo dojít k nahromadění hořlavých plynů, pokud se přístroj nachází v malé místnosti. Při poškození chladicího okruhu:
 - Udržujte otevřený oheň a potenciální zdroje vznícení mimo chladničku.
 - Místnost dobře větrejte.
 - Vypněte chladničku.
- Pro chladicí zařízení s chladivem R600a:
 - Chladicí okruh obsahuje malé množství ekologického, ale hořlavého chladiva. Tím není poškozena ozonová vrstva a nezvyšuje se skleníkový efekt. Unikající chladivo se může vznítit.
 - Chladicí zařízení nepoužívejte ani neskladujte v uzavřených prostro-

rách s nulovým nebo minimálním prouděním vzduchu.

- Ventilační otvory na krytu přístroje nebo v montážních konstrukcích udržujte bez překážek.
- K urychlení procesu rozmrazování nepoužívejte žádné mechanické předměty ani jiné prostředky s výjimkou těch, které k tomu byly doporučeny výrobcem.
- Za žádných okolností neotevírejte ani nepoškozujte chladicí okruh.
- Nepoužívejte uvnitř chladničky žádné elektrické přístroje, pouze pokud jsou k tomu takové přístroje doporučeny výrobcem.



VÝSTRAHA! Nebezpečí ohrožení zdraví

- Tento přístroj mohou používat děti od 8 let a osoby se sníženými fyzickými, smyslovými nebo duševními schopnostmi nebo s nedostatečnými zkušenostmi a znalostmi, pokud jsou pod dohledem nebo obdržely pokyny týkající se používání přístroje bezpečným způsobem a porozuměly souvisejícím nebezpečím.
- Děti ve věku 3 až 8 let smí chladicí přístroj nakládat a vykládat.
- Děti musejí být pod dohledem tak, aby si se zařízením nehrály.
- Čištění a běžnou údržbu nesmějí provádět děti bez dozoru.



VÝSTRAHA! Nebezpečí výbuchu

Neskladujte v chladicím přístroji výbušné látky, jako např. spreje s hořlavým hnacím plynem.



UPOZORNĚNÍ! Nebezpečí usmrcení elektrickým proudem

- Před uvedením chladicího přístroje do provozu zkontrolujte, zda jsou přívodní kabel a zástrčka suché.
- Před každým čištěním, prováděním údržby a po každém použití odpojte chladicí přístroj od elektrického napájení.



UPOZORNĚNÍ! Nebezpečí ohrožení zdraví

- Aby se předešlo kontaminaci potravin, dodržujte prosím následující pokyny:
 - Zkontrolujte, zda je chladicí kapacita přístroje vhodná pro uchovávání potravin, které chcete chladit.
 - Skladujte potraviny pouze v originálním balení nebo ve vhodných nádobách.
 - Otevření chladicího přístroje na delší dobu může způsobit značné zvýšení teploty v přihrádkách přístroje.
 - Pravidelně čistěte povrchy, které se mohou dostat do kontaktu s potravinami a přístupnými odtokovými systémy.
- Je-li přístroj ponechán prázdný po dlouhou dobu:
 - Vypněte přístroj.
 - Odmrazte přístroj.
 - Vyčistěte a vysušte přístroj.
 - Nechejte víko otevřené, aby se zabránilo tvorbě plísň uvnitř přístroje.



POZOR! Nebezpečí poškození

- Zkontrolujte, zda údaj o napětí na typovém štítku odpovídá údajům pro zdroj napájení.
- Připojte chladicí přístroj pouze následujícím způsobem:
 - Připojte přívodní kabel na stejnosměrný proud k síti stejnosměrného proudu ve vozidle
 - Nebo přívodní kabel pro střídavý proud k síti střídavého proudu
- Nikdy nevytahujte zástrčku ze zásuvky tahem za kabel.
- Pokud je chladicí přístroj připojen k zásuvce stejnosměrného proudu: Odpojte chladicí přístroj a jiné spotřebiče od baterie vozidla ještě před připojením rychlonabíjecího zařízení.
- Pokud je chladicí přístroj připojen k zásuvce stejnosměrného proudu: Po vypnutí motoru přerušte spojení nebo vypněte chladicí přístroj. V opačném pří-

padě může dojít k vybití baterie vozidla.

- Chladicí přístroj není vhodný k přepravě leptavých látek nebo látek s obsahem rozpouštědel.
- Izolace chladicího přístroje obsahuje hořlavý cyklopentan a vyžaduje speciální postupy likvidace. Chladicí přístroj odevzdejte na konci jeho životního cyklu do vhodného střediska pro recyklaci.
- Chladicí přístroj neinstalujte v blízkosti otevřeného ohně nebo jiných tepelných zdrojů (táborový oheň, topení, přímé sluneční záření, plynová kamna apod.).
- Do vnitřní nádoby nelijte žádné kapaliny ani do ní nedávejte led.
- Nikdy neponožte chladicí přístroj do vody.
- Chladicí přístroj a kabely chraňte před horkem a vlhkem.
- Chladicí přístroj nesmí být vystaven dešti.
- K řádné cirkulaci chladiva nesmí chladicí přístroj stát se sklonem pod úhlem větším než 30 °. K tomu účelu nastavte chladicí přístroj vodorovně pomocí vodorovny.
- **Riziko přehřátí!** Zajistíte, aby bylo vždy kolem chladicího zařízení ze všech čtyř stran dostatek volného místa k větrání. Větrací prostor udržujte volný bez jakýchkoli předmětů, které by mohly překážet proudu vzduchu a zabránit tak chlazení součástí zařízení. Chladicí zařízení neumísťujte do uzavřených schránek nebo prostor, kde nemůže proudit vzduch.

Chladicí box je určen k použití v domácnosti a v podobných provozních podmínkách, jako jsou

- Kuchyňky pro personál v obchodech, kancelářích a jiných pracovních prostorách,
- Farmy,
- Klienti v hotelech, motelech a jiných prostředích rezidenčního typu,
- Ubytovací zařízení typu bed and breakfast,
- Stravovací a podobná zařízení neobchodního typu.

Chladicí box **není** vhodný k:

- Rychlé mražení potravin
- skladování žíravých, leptavých nebo rozpouštědla obsahujících látek,
- k používání ve funkci vestavného spotřebiče,

Tento chladicí box je vhodný pouze k určenému účelu a použití v souladu s těmito pokyny.

Tento výrobek je vhodný pouze k určenému účelu a použití v souladu s těmito pokyny.

Tento návod obsahuje informace, které jsou nezbytné k řádné instalaci a/nebo použití výrobku. Nesprávná instalace a/nebo nevhodné použití či údržba povedou k neuspokojivému výkonu a možné závadě.

Výrobce nepřijímá žádnou odpovědnost za jakékoli zranění nebo poškození výrobku vyplývající z následujícího:

- Nesprávné instalace, sestavení nebo připojení včetně nadměrného napětí
- Nesprávná údržba nebo použití jiných náhradních dílů než originálních dílů dodaných výrobcem
- Úpravy výrobku bez výslovného souhlasu výrobce
- Použití k jiným účelům, než jsou popsány v tomto návodu

Společnost Dometic si vyhrazuje právo změnit vzhled a specifikace výrobku.

5 Určené použití

Chladicí box je určen k chlazení potravin. Chladicí box lze používat i ve vozidlech. Chladicí box je navržen tak, aby mohl být provozován ze zásuvky stejnosměrného proudu vozidla nebo napájen ze zdroje střídavého proudu.

Chladicí box je vhodný také k použití pro kempování.

6 Úspora energie

- > Zvolte dobře větrané místo, které je chráněno před přímým slunečním zářením.
- > Teplé pokrmy nechejte před uložením do chladicího přístroje vychladnout.
- > Neotevírejte chladicí přístroj častěji, než je nezbytně nutné.

- > Nenechávejte chladicí přístroj otevřený déle, než je nutné.
- > Pokud je chladicí zařízení vybaveno košem: Pro optimální spotřebu elektrické energie umístěte zásobník podle polohy při dodání.
- > Pravidelně ověřujte, že těsnění víka stále řádně sedí.

 **obr. 12 na stránce 9**









- > Vypněte chladicí box:

 **obr. 13 na stránce 9**

- > Další informace o výrobku jsou dostupné prostřednictvím QR kódu na energetickém štítku nebo na adrese eprel.ec.europa.eu.



 **obr. 14 na stránce 10**

7 Použití

- > Obsah dodávky:
 -  **obr. 1 na stránce 3**
- > Připojte chladicí box k baterii:
 -  **obr. 2 na stránce 3**
- > Připojte chladicí box k napájení střídavým proudem:
 -  **obr. 3 na stránce 4**
- > Zapněte chladicí box:
 -  **obr. 4 na stránce 4**
- > Nastavení teploty:
 -  **obr. 5 na stránce 4**
- > Nastavte jednotky teploty:
 -  **obr. 6 na stránce 5**
- > Vyberte režim snímače baterie:
 -  **obr. 7 na stránce 6**
- > Nastavte jas displeje:
 -  **obr. 8 na stránce 7**
- > Nainstalujte mobilní aplikaci chladicího zařízení:



Aplikaci stáhněte z obchodu gr.dometic.com/beiv4R.

- > Nastavte režim spánku:
 -  **obr. 9 na stránce 7**
- > Nastavte Bluetooth:
 -  **obr. 10 na stránce 8**
- > Nastavte WLAN:
 -  **obr. 11 na stránce 8**
- > Použijte port USB:

8 Likvidace



VÝSTRAHA! Nebezpečí uvíznutí dětí

Před zlikvidováním starého chladicího zařízení demontujte víko. Nechejte na místě košíky, aby se dovnitř nemohly snadno dostat děti.



Obalový materiál pokud možno zlikvidujte do vhodných recyklačních odpadních nádob. Informace o likvidaci výrobku v souladu s platnými předpisy pro likvidaci vám sdělí místní recyklační středisko nebo specializovaný prodejce.



Recyklace výrobků s bateriemi, dobíjecími bateriemi a světelnými zdroji: Před recyklací výrobku vyjměte všechny baterie, dobíjecí baterie a světelné zdroje. Vadné nebo použité baterie vraťte svému prodejci nebo je zlikvidujte ve sběrném dvoře. Nevyhazujte baterie, dobíjecí baterie a světelné zdroje do běžného domovního odpadu. Pokud budete chtít výrobek definitivně zlikvidovat, informace o příslušném postupu v souladu s platnými předpisy pro likvidaci vám sdělí místní recyklační středisko nebo specializovaný prodejce. Výrobek lze zlikvidovat bezplatně.

9 Technické údaje

	CFX2 28	CFX2 37	CFX2 45	CFX2 57
Frekvenční pásmo (WLAN)	2,4 GHz			
Max. výstupní výkon				
WLAN	19,22 dBm			
Bluetooth	7,93 dBm			

CS CFX2 28, CFX2 37, CFX2 45, CFX2 57

Společnost Dometic (Zhuhai) Technology Co., Ltd tímto prohlašuje, že rádiové zařízení typu CFX2 28, CFX2 37, CFX2 45, CFX2 57 odpovídá požadavkům směrnice 2014/53/EU. Plné znění prohlášení o shodě EU je k dispozici na následující internetové adrese: documents.dometic.com

Magyar

1 Fontos információk

A termék mindenkoris szakszerű telepítése, használata és karbantartása érdekében kérjük figyelmesen olvassa el az ebben a termék kézikönyvben található utasításokat, irányelveket és figyelmeztetéseket, valamint mindig tartsa be ezeket. Ezt az útmutatót a termék közelében KELL tartani.

A termék használatba vételével Ön kijelenti hogy figyelmesen elolvasta az összes utasítást, irányelvet és figyelmeztetést, valamint megértette és elfogadja az itt leírt szerződési feltételeket. Ön elfogadja, hogy kizárólag a rendeltetésének megfelelő célra és a jelen termék kézikönyvben leírt útmutatásoknak, irányelveknek és figyelmeztetéseknek, valamint a hatályos törvényeknek és szabályozásoknak megfelelően használja ezt a terméket. Az itt leírt utasítások és figyelmeztetések elolvasásának és betartásának elmulasztása saját és mások sérüléséhez, a termék vagy a közelben található más anyagi javak károsodásához vezethet. Ez a termék kézikönyv és a benne található utasítások, irányelvek és figyelmeztetések, valamint a kapcsolódó dokumentációk módosulhatnak és frissülhetnek. Naprakész termékinformációért látogasson el a következő honlapra: documents.dometic.com.



FIGYELMEZTETÉS! Áramütés miatti veszély

- Ne használja a hűtőkészüléket, ha az láthatóan megsérült.
- Ha a hűtőkészülék tápkábele megsérült, akkor a biztonsági kockázatok elkerülése érdekében ki kell cserélni ezt.
- Ezen a hűtőkészüléken csak szakember végezhet javításokat. A helytelen javítások jelentős veszélyeket okozhatnak.
- A készüléket olyan aljzatba illessze be, amely biztosítja a megfelelő csatlakozást, különösen akkor, ha a készüléket földelni kell.

2 A készüléken látható szimbólumok magyarázata



Figyelmeztetés! Tűzveszély. Gyúlékony anyagok.



FIGYELMEZTETÉS! Tűzveszély

- A készülék elhelyezésekor ügyeljen arra, hogy ne csúpj be és ne károsítsa a tápkábelt.
- Ne helyezzen el több hordozható aljzatot, vagy hordozható tápegységet a készülék hátsó részénél.
- A hűtőközeg körben lévő hűtőközeg erősen gyúlékony, és ha a készülék kis méretű helyiségben van, szivárgás esetén gyúlékony gázok képződhetnek. A hűtőkör sérülése esetén:
 - Tartsa távol a hűtőszekrénytől a nyílt lángokat és a lehetséges szikraforrásokat.
 - Alaposan szellőztesse a helyiséget.
 - Kapcsolja ki a hűtőszekrényt.
- R600a hűtőközeggel üzemelő hűtőkészülékeknel:
 - A hűtőkör kis mennyiségű környezetbarát, de gyúlékony hűtőközveget tartalmaz. Nem károsítja az ózonréteget és nem növeli az üvegházhatást.

3 Vonatkozó dokumentumok



Az online üzemeltetési útmutatót a következő címen találhatja meg: qr.dometic.com/bedE3g.

4 Biztonsági útmutatások



VESZÉLY! Áramütés miatti veszély

- Hajóknál: Ha a készüléket a elektromos hálózatról táplálja, akkor biztosítsa, hogy a hálózat rendelkezzen maradékáram megszakítóval (RCCB) vagy földelési hiba áramkör-megszakítóval (GFCI). A telepítésnek, különösen a potenciálisan nedves

A kiszivárgó hűtőközeg meggyulladhat.

- Ne használja vagy tárolja a hűtőkészüléket olyan zárt helyiségekben, ahol minimális a levegőáramlás, vagy nincs is ilyen.
- A készülékházban, vagy a beépítési szerkezetben lévő szellőzőnyílásokat tilos eltávolítani.
- A leolvasztási művelet felgyorsítására ne használjon mechanikus eszközöket, vagy más anyagokat, kivéve, ha a gyártó ezt javasolja.
- Ne nyissa fel, vagy ne károsítsa a hűtőkört.
- Ne használjon elektromos készülékeket a hűtőkészülék belsejében, kivéve, ha ezeket a készülékeket a gyártó erre a célra javasolja.



VIGYÁZAT! Egészségkárosodás veszélye

- Minden tisztítás és karbantartás előtt és minden használat után válassza le a hűtőkészüléket az áramellátásról.
- Az élelmiszer szennyeződésének elkerülése érdekében tartsa be a következő útmutatásokat:
 - Ellenőrizze, hogy a készülék hűtési teljesítménye megfelele-e a hűteni kívánt élelmiszerek követelményeinek.
 - Élelmiszert csak eredeti csomagolásban vagy megfelelő tárolókban szabad tárolni.
 - Ha hosszabb időszakokra kinyitja a hűtőkészüléket, azzal jelentősen megnövekedhet a hőmérséklet a készülék rekeszeiben.
 - Tisztítsa meg rendszeresen az élelmiszerral érintkező felületeket és a hozzáférhető lefolyórendszereket.
- Ha hosszú időre üresen hagyja a készüléket:
 - Kapcsolja ki a készüléket.
 - Olvassa le a készüléket.
 - Tisztítsa meg és szárítsa meg a készüléket.
 - A készülék belsejében történő penészképződés érdekében hagyja nyitva a fedelet.



FIGYELMEZTETÉS! Egészségkárosodás veszélye

- A készüléket 8 év feletti gyermekek, valamint korlátozott fizikai, érzékszervi és mentális képességű, illetve megfelelő tapasztalattal és tudással nem rendelkező személyek csak felügyelet mellett, illetve a készülék biztonságos használatát és az abból eredő veszélyeket megértve használhatják.
- A 3 és 8 év közötti gyermekek már kivehetnek és berakhatnak élelmiszereket a hűtőkészülékekbe.
- A gyermekeket felügyelni kell annak érdekében, hogy ne játsszanak a készülékkel.
- A tisztítást és a felhasználói karbantartást felügyelet nélküli gyermekek nem végezhetik.



FIGYELEM! Károsodás veszélye

- Ellenőrizze, hogy a típus táblán feltüntetett feszültségadatok egyeznek-e a rendelkezésre álló energiaellátással.
- A hűtőkészüléket kizárólag a következő módon csatlakoztassa:
 - Az egyenáramú csatlakozókábellel a jármű egyenáramú hálózatához
 - Vagy egy váltakozó áramú hálózati aljzathoz csatlakoztassa a váltakozó áramú csatlakozókábellel
- Soha ne húzza ki a csatlakozódugót a kábelnél fogva az aljzathoz.
- Ha a hűtőkészülék egy egyenáramú aljzathoz van csatlakoztatva: Mielőtt a



FIGYELMEZTETÉS! Robbanásveszély

Tilos a hűtőkészülékben robbanékony anyagokat, például gyúlékony hajtógázt tartalmazó permetpalackokat tárolni.



VIGYÁZAT! Áramütés miatti veszély

- A hűtőkészülék üzembe helyezése előtt ügyeljen arra, hogy a kábel és a dugasz száraz legyen.

gyorstöltő készüléket csatlakoztatja, válassza le a hűtőkészüléket és más fogyasztókat a járműakkumulátorról.

- Ha a hűtőkészülék egy egyenáramú aljzathoz van csatlakoztatva: Válassza le a hűtőkészüléket a hálózatról vagy húzza ki, ha a jármű motorját kikapcsolja. Ellenkező esetben a járműakkumulátor lemerülhet.
- A hűtőkészülék nem alkalmas maró hatású vagy oldószert tartalmazó anyagok szállítására.
- A hűtőkészülék szigetelése gyúlékony ciklopentánt tartalmaz, amely speciális ártalmatlanítási eljárásokat igényel. Élettartama végén megfelelő hulladékkezelő központban adja le a hűtőkészüléket.
- Ne helyezze a hűtőkészüléket nyílt láng vagy más hőforrás (tábornűz, fűtés, erős napsugárzás, gáztűzhely stb.) közelébe.
- Ne töltsön folyadékokat vagy jeget a belső tartályba.
- Soha ne merítse vízbe a hűtőkészüléket.
- Védje a hűtőkészüléket és a kábeleket a hőtől és a nedvességtől.
- A hűtőkészüléket ne tegye ki az eső hatásának.
- A hűtőközeg megfelelő keringetése érdekében a hűtőkészülék dőlésszöge nem lépheti túl a cooling device may not tilted by more than 30 °-ot. Ehhez egy vízszintmérő segítségével állítsa vízszintes helyzetbe a hűtőkészüléket.
- **Túlmelegedés kockázata!**
Mindig gondoskodjon arról, hogy a hűtőkészülék mind a négy oldalánál legyen elegendő hely a szellőzéshez. Minden olyan tárgyat tartson távol a szellőzőterülettől, amely korlátozná a hűtő szerkezeti elemekhez menő légáramlatot. Ne helyezze a hűtőkészüléket zárt rekeszekbe vagy olyan területekre, ahol nincs vagy minimális a légáramlás.

5 Rendeltetészerű használat

A hűtőláda élelmiszerek hűtésére alkalmas. A hűtőláda járművekben való üzemeltetésre is alkalmas. A hűtőláda járművek egyenáramú tápellátás aljzatáról vagy váltakozó áramú tápellátásról is üzemeltethető.

A hűtőláda kemping használatra is alkalmas.

Ez a hűtőláda háztartási és hasonló környezetekben, például:

- üzletek, irodák és egyéb munkahelyek személyzeti konyháiban
- vidéki vendégházakban
- hotelekben, motelekben és más lakóépület típusú környezetekben
- vendégfogadó létesítményekben
- catering és hasonló nem kiskereskedelmi felhasználási területeken alkalmazható

A hűtőláda a következő célokra **nem** alkalmas:

- Élelmiszer gyorsfagyasztása
- Korrozív, maró hatású vagy oldószert tartalmazó anyagok tárolására
- Használat beépített készülékként

Ez a hűtőláda az itt leírt utasításoknak megfelelő rendeltetészerű használatra alkalmas.

Ez a termék az itt leírt utasításoknak megfelelő rendeltetészerű használatra alkalmas.

Ez a kézikönyv olyan információkat nyújt, amelyek a termék szakszerű telepítéséhez és/vagy üzemeltetéséhez szükségesek. A hibás telepítés és/vagy a szakszerűtlen üzemeltetés vagy karbantartás elégtelen teljesítményhez és potenciálisan meghibásodáshoz vezethet.

A gyártó nem vállal felelősséget a termék olyan károsodásáért, vagy sérülésekért, amelyek a következőkre vezethetők vissza:

- Hibás beszerelés, összeszerelés vagy csatlakoztatás, ideértve a túlfeszültséget is
- Helytelen karbantartás, vagy a gyártó által szállított eredeti cserealkatrészekből eltérő cserealkatrészek használata
- A termék kifejezett gyártói engedély nélküli módosítása
- Az útmutatóban leírt céloktól eltérő felhasználás

A Dometic fenntartja a termék megjelenésének és specifikációjának módosítására vonatkozó jogát.



Szerezze be az alkalmazást innen:
qr.dometic.com/beiv4R.

6 Energiatakarékosság

- > Olyan jól szellőző helyet válasszon ki, amely védve van a közvetlen napsugárzástól.
- > Hagyja lehűlni a meleg ételeket, mielőtt azokat hűtés céljára a hűtőkészülékbe helyezné.
- > Ne nyissa ki a szükségesnél gyakrabban a hűtőkészüléket.
- > Ne hagyja nyitva a szükségesnél hosszabb ideig a hűtőkészüléket.
- > Ha a hűtőkészülék rendelkezik kosárral: Az optimális energiafogyasztás érdekében a kosarat a kiszállítási helyzetbe pozicionálja.
- > Rendszeresen ellenőrizze, hogy a fedél megfelelően illeszkedik-e.

7 Üzemeltetés

- > A csomag tartalma:
 **1. ábra, 3. oldal**
- > A hűtőláda csatlakoztatása az akkumulátorhoz:
 **2. ábra, 3. oldal**
- > A hűtőláda csatlakoztatása váltakozó áramú tápellátáshoz:
 **3. ábra, 4. oldal**
- > A hűtőláda bekapcsolása:
 **4. ábra, 4. oldal**
- > A hőmérséklet beállítása:
 **5. ábra, 4. oldal**
- > A hőmérséklet mértékegységeinek beállítása:
 **6. ábra, 5. oldal**
- > Az akkumulátorfigyelő üzemmód kiválasztása:
 **7. ábra, 6. oldal**
- > A kijelző fényerejének beállítása:
 **8. ábra, 7. oldal**
- > Telepítse a hűtőládához való mobilalkalmazást:

- > Az alsó üzemmód beállítása:

 **9. ábra, 7. oldal**

- > A Bluetooth beállítása:

 **10. ábra, 8. oldal**

- > A WLAN beállítása:

 **11. ábra, 8. oldal**

- > Az USB-port használata:

 **12. ábra, 9. oldal**

- > A hűtőláda kikapcsolása:

 **13. ábra, 9. oldal**

- > További termékinformációkat az energiacímkén található QR kód beolvasásával, vagy az eprel.ec.europa.eu honlapon kaphat.

 **14. ábra, 10. oldal**

8 Ártalmatlanítás



FIGYELMEZTETÉS! Gyermekek beszorulásának kockázata

A régi hűtőkészülék leselejtezése előtt szerelje le a fedelét. Hagyja a kosarakat a készülékben, így a gyermekek nem tudnak egyszerűen belemászni.



A csomagolóanyagot lehetőség szerint a megfelelő szelektív hulladékgyűjtő tartályokba kell helyezni. A termékre vonatkozó ártalmatlanítási előírásokról tájékozódjon a legközelebbi újrahasznosító központban, vagy szakkereskedőjénél.



Az elemeket, akkumulátorokat és fényforrásokat tartalmazó termékek újrahasznosítása: A termék újrahasznosítása előtt távolítsa el az elemeket, akkumulátorokat és a fényforrásokat. Adja le a meghibásodott akkumulátorokat vagy elhasznált elemeket a kereskedőnél vagy egy gyűjtőhelyen. Ne dobja az elemeket, akkumulátorokat és fényforrásokat az általános háztartási hulladékba. A termék végleges üzemén kívül helyezése esetén tájékozódjon a legközelebbi újrahasznosító központban vagy szakkereskedőjénél a vonatkozó ártalmatlanítási előírásokról. A termék ingyenesen ártalmatlanítható.

9 Műszaki adatok

	CFX2 28	CFX2 37	CFX2 45	CFX2 57
Frekvenciasáv (WLAN)	2,4 GHz			
Max. kimeneti teljesítmény				
WLAN	19,22 dBm			
Bluetooth	7,93 dBm			

A Dometic (Zhuhai) Technology Co., Ltd kijelenti, hogy a CFX2 28, CFX2 37, CFX2 45, CFX2 57 típusú rádióberendezés megfelel a 2014/53/EU irányelvnek. Az EU megfeleléségi nyilatkozat teljes szövege a következő honlapon érhető el: documents.dometic.com

Hrvatski

1 Važne napomene

Pažljivo pročitajte ove upute i poštujujte sve upute, smjernice i upozorenja sadržane u ovim uputama kako biste u svakom trenutku osigurali pravilnu instalaciju, uporabu i održavanje proizvoda. Ove upute MORAJU ostati u blizini ovog proizvoda.

Uporabom proizvoda potvrđujete da ste pažljivo pročitali sve upute, smjernice i upozorenja te da razumijete i pristajete poštovati ovdje navedene uvjete i odredbe. Pristajete koristiti se ovim proizvodom samo za predviđenu svrhu i namjenu te u skladu s uputama, smjernicama i upozorenjima navedenima u ovom priručniku za proizvod, kao i u skladu sa svim važećim zakonima i propisima. Ako ne pročitate i ne poštujujete ovdje navedene upute i upozorenja, tada to može dovesti do ozljeđivanja vas i drugih osoba, do oštećenja proizvoda ili druge imovine u blizini. Ovaj priručnik za proizvod, uključujući i upute, smjernice i upozorenja, te povezanu dokumentaciju može biti podložan promjenama i ažuriranjima. Za najnovije podatke o proizvodu posjetite documents.domestic.com.

2 Objašnjenje simbola na uređaju



Pažnja! Opasnost od požara. Zapaljivi materijali.

3 Povezani dokumenti



Detaljne upute za rukovanje pronaći ćete na internetskoj adresi qr.domestic.com/bedE3g.

4 Sigurnosne upute



OPASNOST! Opasnost od strujnog udara

- Na plovilima: Ako se uređaj napaja preko električne mreže, pobrinite se za to da napajanje ima automatsku zaštitnu sklopku (RCCB) ili FI-sklopku (GFCI). Montaža, naročito u potencijalno vlažnim prostorima, mora biti provedena

u skladu sa svim važećim propisima o montaži.

- Golim rukama ne dodirujte izložene kabele. To posebno vrijedi ako se napajanje uređaja odvija preko mreže izmjenične struje.



UPOZORENJE! Opasnost od strujnog udara

- Nemojte koristiti hladnjak ako na njemu ima vidljivih oštećenja.
- Ako je kabel napajanja ovog rashladnog uređaja oštećen, mora se zamijeniti kako bi se spriječilo ugrožavanje sigurnosti.
- Ovaj hladnjak smije popravljati samo kvalificirano osoblje. Nepropisno izvedeni popravci mogu značajno povećati opasnosti.
- Utikačem spojite uređaj u utičnice koje osiguravaju pravilan priključak posebice ako uređaj treba biti uzemljen.



UPOZORENJE! Opasnost od požara

- Kada postavljate uređaj, pobrinite se da kabel napajanja nije zaglavljen ili oštećen.
- Ne postavljajte višestruke utičnice ili prijenosna napajanja na stražnjoj strani uređaja.
- Rashladno sredstvo u krugu rashladnog sredstva iznimno je zapaljivo i u slučaju curenja može doći do nastanka zapaljivih plinova ako je uređaj u maloj prostoriji. U slučaju bilo kakva oštećenja kruga rashladnog sredstva:
 - Otvoreni plamen i moguće izvore zapaljenja držite podalje od hladnjaka.
 - Dobro prozračite prostoriju.
 - Isključite hladnjak.
- Ako je riječ o rashladnim uređajima s rashladnim sredstvom R600a:
 - Rashladni krug sadrži malu količinu ekološkog, ali zapaljivog rashladnog sredstva. Ono ne oštećuje ozonski sloj i ne povećava efekt staklenika. Svako rashladno sredstvo, koje curi, može se zapaliti.

- Nemojte upotrebljavati niti skladištiti rashladni uređaj u skućenim prostorima bez protoka zraka ili s minimalnim protokom zraka.
- Pazite da ventilacijski otvori na kućištu uređaja ili u ugradbenim konstrukcijama nisu pokriveni.
- Ne koristite mehaničke predmete ili druga sredstva kako biste ubrzali postupak otapanja, jedino ako tako nije preporučeno od strane proizvođača.
- Nemojte otvarati ili oštetiti kružni tok rashladnog sredstva.
- Ne upotrebljavajte električne uređaje unutar rashladnog uređaja, osim ako ih proizvođač preporučuje u tu svrhu.
- Provjerite je li učinak hlađenja odgovarajući za čuvanje hrane koju želite hladiti.
- Hrana se smije čuvati samo u izvornom pakiranju ili u prikladnim posudama.
- Otvaranje vrata hladnjaka duže vrijeme može uzrokovati znatno povećanje temperature u odjeljcima uređaja.
- Redovito čistite površine koje dolaze u dodir s hranom i sustavima odvodnje kojima se može pristupiti.
- Ako je uređaj dugo prazan:
 - Isključite ga.
 - Odledite uređaj.
 - Očistite i osušite uređaj.
 - Poklopac ostavite otvoren kako biste spriječili nastanak plijesni unutar uređaja.



UPOZORENJE! Opasnost za zdravlje

- Ovaj uređaj smiju koristiti djeca od 8 godina i starija te osobe sa smanjenim fizičkim, senzornim ili mentalnim sposobnostima ili osobe s nedovoljnim iskustvom i znanjem ako su pod nadzorom ili ako su dobili upute o sigurnoj uporabi uređaja te razumiju opasnosti koje se pri tome javljaju.
- Djeci od 3 do 8 godina dopušteno je puniti i prazniti hladnjake.
- Djeca moraju biti pod nadzorom kako bi se osiguralo da se neće igrati s uređajem.
- Djeca ne smiju provoditi čišćenje i korisničko održavanje bez nadzora.



POZOR! Opasnost od oštećenja

- Provjerite odgovara li specifikacija napona na tipskoj pločici specifikaciji mrežnog napona.
- Rashladni uređaj priključite samo na sljedeći način:
 - S istosmjernim kabelom za napajanje istosmjernom strujom u vozilu
 - Ili s izmjeničnim kabelom za napajanje izmjeničnom strujom u vozilu
- Nikada ne izvlačite utikač iz utičnice povlačenjem kabela.
- Ako je rashladni uređaj spojen na istosmjernu utičnicu: Odspojite rashladni uređaj i ostale uređaje koji troše energiju s akumulatora prije spajanja uređaja za brzo punjenje.
- Ako je rashladni uređaj spojen na istosmjernu utičnicu: Odspojite rashladni uređaj ili ga isključite kada isključite motor. U suprotnom možete isprazniti akumulator.
- Rashladni uređaj nije prikladan za transport lužnatih materijala ili materijala koji sadrže otapala.



UPOZORENJE! Opasnost od eksplozije

U hladnjak nemojte odlagati eksplozivne tvari kao što su sprejevi u limenci sa zapaljivim propelantom.



OPREZ! Opasnost od strujnog udara

- Prije uključivanja hladnjaka osigurajte da su kabel napajanja i utikač suhi.
- Prije svakog čišćenja i održavanja te nakon svake upotrebe rashladni uređaj iskopčajte iz izvora napajanja.



OPREZ! Opasnost za zdravlje

- Kako biste izbjegli kontaminaciju hrane, pridržavajte se sljedećih uputa:

- Izolacija rashladnog uređaja sadrži zapaljivi ciklopentan i zahtijeva posebne postupke zbrinjavanja. Na kraju njegovog životnog ciklusa dostavite rashladni uređaj u odgovarajući centar za recikliranje.
- Ne stavljajte rashladni uređaj u blizinu otvorenog plamena ili drugih izvora topline (logorska vatra, grijači, izravna sunčeva svjetlost, plinske peći itd.).
- Ne punite unutarnju posudu ledom ili tekućinom.
- Nikada ne uranjajte rashladni uređaj u vodu.
- Zaštitite rashladni uređaj i kabele od vrućine i vlage.
- Rashladni uređaj ne smije biti izložen kiši.
- Kako bi rashladno sredstvo moglo pravilno cirkulirati, nagib rashladnog uređaja ne smije biti veći od 30 °. Libelom provjerite je li rashladni uređaj postavljen ravno.
- **Opasnost od pregrijavanja!** U svakom trenutku rashladni uređaj mora biti dobro prozračen sa sve četiri strane. Uklonite sve predmete iz ventilacijskog područja koji bi mogli ograničiti protok zraka do rashladnih komponenti. Nemojte stavljati rashladni uređaj u zatvorene pretince ili područja gdje protok zraka ne postoji ili je minimalan.

- priprema i dostava hrane te slične nemaloprodajne primjene

Hladnjak **nije** prikladan za:

- brzo zamrzavanje hrane
- čuvanje korozivnih, nagrizajućih tvari ili tvari koje sadržavaju otapala
- upotrebu kao ugradbeni uređaj

Ovaj hladnjak prikladan je samo za predviđenu namjenu i primjenu u skladu s ovim uputama.

Ovaj je proizvod prikladan samo za predviđenu namjenu i primjenu u skladu s ovim uputama.

Ove upute donose informacije neophodne za pravilnu instalaciju i/ili rad proizvoda. Loša instalacija i/ili nepravilan rad ili održavanje rezultirat će nezadovoljavajućom uspješnošću i mogućim kvarom.

Proizvođač ne preuzima nikakvu odgovornost za bilo kakve ozljede ili oštećenja proizvoda koje nastanu kao rezultat:

- nepravilnog sklapanja, montaže ili priključivanja, uključujući i previsok napon
- nepravilnog održavanja ili uporabe nekih drugih rezervnih dijelova osim originalnih rezervnih dijelova koje isporučuje proizvođač
- izmjena na proizvodu bez izričitog dopuštenja proizvođača
- uporabe u svrhe koje nisu opisane u ovim uputama

Dometic pridržava pravo na izmjene izgleda i specifikacija proizvoda.

5 Namjena

Ovaj hladnjak prikladan je za hlađenje namirnica. Hladnjak je prikladan i za uporabu u vozilima. Hladnjak je predviđen za napajanje iz utičnice istosmjernje struje u vozilu ili iz mreže izmjenične struje.

Ovaj je hladnjak prikladan i za kampiranje.

Ovaj hladnjak namijenjen je za uporabu u kućanstvu i sličnim primjenama, kao što su

- Čajne kuhinje za osoblje u prodavaonicama, uređima i na drugim radnim mjestima
- Poljoprivredna gospodarstva
- Klijenti u hotelima, motelima i drugim tipovima smještajnih objekata
- objekti koji nude noćenje s doručkom

6 Ušteda energije





- > Odaberite lokaciju s dobrom ventilacijom koja je zaštićena od izravne sunčeve svjetlosti.
- > Pustite da se topla hrana najprije ohladi prije nego što je stavite u rashladni uređaj na hlađenje.
- > Ne otvarajte rashladni uređaj češće nego što je to neophodno.
- > Ne ostavljajte rashladni uređaj otvorenim dulje nego što je to neophodno.
- > Ako rashladni uređaj ima košaru: Radi optimalne potrošnje energije odmah po isporuci stavite košaru na mjesto.

- > Redovito provjeravajte ako brtva poklopca još uvijek pravilno prijanja.

- > Daljnjim informacijama o proizvodu možete pristupiti putem QR koda na energetskej naljepnici ili putem web-mjesta eprel.ec.europa.eu.





 sl. 14 na stranici 10

7 Rad

- > Opseg isporuke:
 -  sl. 1 na stranici 3
- > Priključivanje hladnjaka na akumulator:
 -  sl. 2 na stranici 3
- > Povezivanje hladnjaka s napajanjem izmjeničnom strujom:
 -  sl. 3 na stranici 4
- > Uključivanje hladnjaka:
 -  sl. 4 na stranici 4
- > Postavljanje temperature:
 -  sl. 5 na stranici 4
- > Namještanje jedinica za temperaturu:
 -  sl. 6 na stranici 5
- > Odabir načina rada kontrolnog uređaja za akumulator:
 -  sl. 7 na stranici 6
- > Postavljanje svjetline zaslona:
 -  sl. 8 na stranici 7
- > Instalacija mobilne aplikacije za rashlađivanje:



Aplikaciju preuzmite na web-mjestu qr.dometic.com/beiv4R.

- > Postavite tihi načini rada:
 -  sl. 9 na stranici 7
- > Postavljanje Bluetootha:
 -  sl. 10 na stranici 8
- > Postavite WLAN:
 -  sl. 11 na stranici 8
- > Upotreba USB priključka:
 -  sl. 12 na stranici 9
- > Isključivanje hladnjaka:
 -  sl. 13 na stranici 9

8 Odlaganje u otpad



UPOZORENJE! Opasnost da će djeca ostati zarobljena u uređaju

Skinite poklopac prije odlaganja starog rashladnog uređaja u otpad. Ostavite košare u hladnjaku tako da se djeca ne mogu lako popeti u njega.



Materijal za pakiranje odložite u odgovarajuće kante za reciklažu otpada kad god je to moguće. Za detalje o odlaganju proizvoda u otpad, zatražite od svog lokalnog centra za recikliranje ili specijaliziranog trgovca pojedinih o tomu kako to učiniti u skladu s važećim propisima o odlaganju u otpada.



Recikliranje proizvoda s baterijama, punjivim baterijama i izvorima svjetla: Uklonite baterije, punjive baterije i izvore svjetla prije recikliranja proizvoda. Vratite neispravne ili potrošene baterije trgovcu na malo od kojeg ste kupili proizvod ili ih odložite u otpad na mjestima za prikupljanje. Nemojte bacati baterije, punjive baterije ili izvore svjetla u miješani kućni otpad. Ako proizvod želite konačno odložiti u otpad, zatražite od svog lokalnog reciklažnog centra ili specijaliziranog trgovca pojedinih o tomu kako to učiniti u skladu s primjenjivim propisima o odlaganju u otpad. Proizvod se može besplatno odložiti u otpad.

9 Tehnički podaci

	CFX2 28	CFX2 37	CFX2 45	CFX2 57
Frekvencijski pojas (WLAN)	2,4 GHz			
Maksimalna izlazna snaga				
WLAN	19,22 dBm			
Bluetooth	7,93 dBm			

HR CFX2 28, CFX2 37, CFX2 45, CFX2 57

Ovime tvrtka Dometic (Zhuhai) Technology Co., Ltd izjavljuje da je vrsta radijske opreme CFX2 28, CFX2 37, CFX2 45, CFX2 57 sukladna s Direktivom 2014/53/EU. Cjeloviti tekst EU izjave sukladnosti dostupan je na sljedećoj internetskoj adresi: documents.dometic.com

Türkçe

1 Önemli notlar

Bu ürünü doğru monte ettiğinizden ve ürünün daima kullanıma hazır olduğundan emin olmak için, lütfen tüm talimatları ve bu ürün kılavuzunda verilen kılavuzları ve uyarıları dikkatlice okuyunuz. Bu talimatlar bu ürün ile birlikte SAKLANMALIDIR.

Bu ürünü kullandığınızda tüm talimatları, kılavuzları ve uyarıları dikkatlice okuduğunuz ve anladığınızı ve hükümlere ve koşullara bu sözleşmede yer alıyormuş gibi uyacağınıza onay verirsiniz. Bu ürünü sadece amacına ve uygulamaya uygun ve talimatlara, kılavuzlara ve uyarılara uygun bu ürün kılavuzu ile geçerli yasalara ve yönetmeliklere uygun olarak kullanacağını kabul ediyorsunuz. Talimatların ve uyarıların burada verildiği gibi okunmaması veya bunlara uyulmaması sonucu kendiniz ve diğer insanlar yaralanabilir veya ürününüz veya yakınında bulunan diğer mallar hasar görebilir. Talimatlar, kılavuzlar ve uyarılar da dahil, bu ürün kılavuzu ve buna ait olan dokümanlarda değişiklikler ve güncellemeler yapılabilir. Güncel ürün bilgileri için lütfen document.s.dometic.com adresini ziyaret edin.

2 Cihaz üzerindeki sembollerin açıklamaları



Dikkat! Yangın riski. Yanıcı maddeler.

3 İlgili belgeler



Ayrıntılı kullanım kılavuzunu çevrimiçi olarak qr.dometic.com/bedE3g adresinde bulabilirsiniz.

4 Güvenlik uyarıları



TEHLİKE! Elektrik çarpması tehlikesi

- Teknelerde: Cihaz ana şebekeden güç alıyorsa, güç kaynağında, kaçak akım devre kesici (RCCB) veya bir toprak arıza devre kesici (GFCI) bulunduğundan emin olun. Montaj, özellikle potansiyel olarak nemli alanlarda, geçerli tüm kurulum yönetmeliklerine uygun olmalıdır.

- Açıktaki kablolarla çıplak elle dokunmayın. Bu durum özellikle cihazın alternatif akım şebekesinde çalıştırılması halinde geçerlidir.



UYARI! Elektrik çarpması tehlikesi

- Soğutma cihazında gözle görülebilir hasarlar varsa, cihaz çalıştırılmamalıdır.
- Soğutma cihazının güç kablosu hasarlı ise, güvenlik tehlikelerinin önlenmesi için derhal değiştirilmelidir.
- Soğutma cihazı sadece nitelikli personel tarafından onarılmalıdır. Doğru yapılmayan onarımlar mühim tehlikelere sebep olabilir.
- Cihazı, özellikle cihazın topraklanması gerektiğinde düzgün bağlantı sağlayan prizlere takın.



UYARI! Yangın tehlikesi

- Cihazı yerleştirilirken besleme kablosunun sıkışmamasına veya hasar görmemesine dikkat edilmelidir.
- Çoklu taşınabilen soket çıkışları veya taşınabilen güç kaynaklarını cihazın arkasına takmayın.
- Soğutucu devresindeki soğutucu akışkan yüksek derecede yanıcıdır ve cihaz küçük bir odadaysa, bir sızıntı durumunda yanıcı gazlar oluşabilir. Soğutucu akışkan devresinde bir hasar olması durumunda:
 - Açık ateş ve potansiyel ateşleme kaynaklarını buzdolabından uzak tutun.
 - Odayı iyi havalandırın.
 - Buzdolabını kapatın.
- R600a soğutucu akışkanlı soğutma cihazları için:
 - Soğutucu akışkan devresi az miktarda, çevre dostu ancak yanıcı bir soğutucu akışkan içerir. Ozon tabakasına zarar vermez ve sera etkisini artırmaz. Herhangi bir soğutucu akışkan sızıntısı tutuşabilir.
 - Soğutma cihazını hava akışının olmadığı veya çok az olduğu kapalı alanlarda kullanmayın veya saklamayın.

- Cihaz gövdesi veya montaj yapılarında ki havalandırma deliklerinin önlerinde engel bulunmamalıdır.
- Üretici tarafından önerilmemiş ise, erime sürecini hızlandırmak için mekanik nesnelere veya başka maddeler kullanmayın.
- Soğutucu devresini açmayın veya zarar vermeyin.
- Üretici tarafından önerilmedikçe buzdolabının içinde bu amaç için elektrikli cihazlar kullanmayın.



UYARI! Sağlık için tehlike

- Bu cihaz, gözetim altında olmaları veya cihazın güvenli bir şekilde kullanımıyla ilgili talimatların verilmesi ve tehlikeleri anlamaları halinde, 8 yaş ve üzeri çocuklar ve fiziksel, duyuşal veya zihinsel yetenekleri kısıtlı veya deneyim ve bilgi eksikliği olan kişiler tarafından kullanılabilir.
- 3 ile 8 yaşları arasındaki çocukların soğutma cihazlarını doldurmalarına ve boşaltmalarına izin verilir.
- Bu cihazla oynamadıklarından emin olmak için, çocuklar daima gözetlenmelidir.
- Temizlik ve kullanıcı bakımı gözetimsiz olarak çocuklar tarafından yapılmamalıdır.



UYARI! Patlama tehlikesi

Soğutma cihazında içinde tutuşabilen itici gaz sprey kutuları gibi patlayıcı maddeler bırakmayın.



DİKKAT! Elektrik çarpması tehlikesi

- Soğutma cihazını çalıştırmadan önce güç kaynağı kablosunun ve fişinin kuru olduğundan emin olun.
- Her temizlik ve bakımdan önce ve her kullanımdan sonra soğutma cihazının elektrik bağlantısını güç kaynağından ayırın.



DİKKAT! Sağlık için tehlike

- Yiyeceklerin kirlenmesini önlemek için aşağıdaki talimatlara uyun:

- Cihazın soğutma kapasitesinin soğutmak istediğiniz yiyeceğe uygun olup olmadığını kontrol edin.
- Yiyecekler sadece orijinal ambalajları veya uygun kaplar içinde saklanmalıdır.
- Soğutma cihazının uzun bir süre açık kalması cihazın bölümlerindeki sıcaklığın belirli bir şekilde yükselmesine neden olabilir.
- Yiyecek maddeleri ve erişilebilen drenaj sistemlerine temas edebilecek yüzeyleri düzenli olarak temizleyin.
- Cihaz uzun bir süre boş kalacaksa:
 - Cihazı kapatın.
 - Cihazın buzlarını çözün.
 - Cihazı temizleyin ve kurutun.
 - Cihazın içinde küf oluşmaması için kapağı açık bırakın.



İKAZ! Hasar tehlikesi

- Tıp plakası üzerinde verilen gerilim değerinin enerji kaynağının değeri ile aynı olmasına dikkat edin.
- Soğutma cihazını sadece aşağıda belirtildiği gibi bağlayın:
 - DC bağlantı kablosu ile araçtaki bir DC güç kaynağına
 - Veya AC bağlantı kablosu ile araçtaki bir AC güç kaynağına
- Fişi prizden çıkartmak için asla kabloyu kullanmayın.
- Soğutma cihazı bir DC çıkışına bağlı: Bir hızlı şarj cihazı bağlamadan önce, soğutma cihazını ve diğer güç tüketen cihazları aküden ayırın.
- Soğutma cihazı bir DC çıkışına bağlı: Motoru kapattığınızda, soğutma cihazını ayırın veya kapatın. Aksi takdirde akü boşalabilir.
- Soğutma cihazı yakıcı veya solvent içeren maddeleri taşımak için uygun değildir.
- Soğutma cihazının yalıtımı tutuşabilen siklopentan içerir ve özel atık bertaraf prosedürleri gerektirir. Kullanım ömrünü tamamlayan soğutma cihazı uygun

bir geri dönüşüm merkezine verilmelidir.

- Soğutma cihazını açık ateş veya diğer ısı kaynaklarının (kamp ateşi, ısıtıcılar, doğrudan güneş ışını, gazlı fırın vb.) yakınına koymayın.
- İç kaba buz veya sıvı doldurmayın.
- Soğutma cihazını asla suya batırmayın.
- Soğutma cihazı ile kabloları ısıya ve nem karşı koruyunuz.
- Soğutma cihazı yağmur altında bırakılmamalıdır.
- Soğutucu akışkanın düzgün bir şekilde dolaşmasını sağlamak için soğutma cihazı 30 °den fazla eğilmemelidir. Soğutma cihazının düz durduğundan emin olmak için su terazisi kullanın.
- **Aşırı ısınma tehlikesi!** Soğutma cihazının dört tarafında her zaman yeterli havalandırma gerçekleştiğinden emin olun. Havalandırma alanında soğutma bileşenlerine hava akışını kısıtlayabilecek nesnelere bulunmadığından emin olun. Soğutma cihazını hiç hava akışı olmayan veya minimum olan kapalı bölmelerde veya alanlarda bırakmayın.

- Ankastre cihaz olarak kullanım

Soğutucu, sadece amacına uygun ve bu talimatlara göre kullanılmalıdır.

Bu ürün sadece amacına uygun ve bu talimata göre kullanılmalıdır.

Bu kılavuzda ürünün doğru olarak monte edilmesi ve/veya kullanılması için gerekli bilgiler verilmektedir. Doğru yapılmayan montaj veya bakım performansının yetersiz olmasına ve olası bozukluklara neden olabilir.

Üretici, aşağıdaki durumların neden olduğu yaralanmalardan veya ürün hasarlarından sorumlu değildir:

- Aşırı voltaj da dahil olmak üzere hatalı kurulum, montaj veya bağlantı
- Yanlış bakım veya üretici tarafından sağlanan orijinal yedek parçalardan başka yedek parçalar kullanılması
- Üreticisinden açıkça izin almadan cihazda değişiklikler yapılması
- Bu kılavuzda tanımlananların dışında bir amaçlar için kullanıldığında

Dometic ürünün görünümünde ve ürün özelliklerinde değişiklik yapma hakkını saklı tutar.

5 Amacına Uygun Kullanım

Soğutucu, yiyecekleri soğutmak için uygundur. Soğutucu araçlarda kullanıma da uygundur. Soğutucu, aracın DC güç kaynağı soketinden veya AC güç kaynağından çalıştırılmak üzere tasarlanmıştır.

Soğutucu kamp kullanımına da uygundur.

Soğutucu, evde ve aşağıdaki benzer uygulamalarda kullanılmak üzere tasarlanmıştır

- Mağaza, ofis ve diğer çalışma ortamlarındaki personel mutfak alanları
- Çiftlik evleri
- Oteller, moteller ve diğer konut tipi ortamlarda
- Oda kahvaltısı konaklama birimleri
- Catering ve benzeri perakende dışı uygulamalar

Soğutucu şunlar için uygun **değildir**:

- Gıdaları hızlı dondurma
- Aşındırıcı, kostik veya solvent içeren maddelerin saklanması

6 Enerji tasarrufu

- > Doğrudan güneş ışığına maruz kalmayacağı, iyi havalandırılan bir yer seçin.
- > Sıcak yiyecekleri soğutmak için cihaza koymadan önce, soğumalarını bekleyin.
- > Soğutma cihazını gereğinden fazla açmayın.
- > Soğutma cihazının kapağını gerekenden daha uzun süre açık bırakmayın.
- > Soğutma cihazının bir sepeti varsa: Optimum enerji tüketimi için, sepeti teslimat konumuna uygun olarak yerleştirin.
- > Kapak contasının yerine tam olarak oturduğunu düzenli olarak kontrol edin.

7 Kullanım

- > Teslimat içeriği:

 **şekil 1** sayfa 3

- > Soğutucunun aküye bağlanması:

Şekil 2 sayfa 3

- > Soğutucunun AC güç kaynağına bağlanması:

Şekil 3 sayfa 4

- > Soğutucunun açılması:

Şekil 4 sayfa 4

- > Sıcaklığı ayarlama:

Şekil 5 sayfa 4

- > Sıcaklık birimlerinin ayarlanması:

Şekil 6 sayfa 5

- > Akü izleme modunun seçilmesi:

Şekil 7 sayfa 6

- > Ekran parlaklığının ayarlanması:

Şekil 8 sayfa 7

- > Mobil soğutma uygulamasının yüklenmesi:



Uygulamayı
gr.dometic.com/beiv4R
adresinden indirin.

- > Uyku modunun ayarlanması:

Şekil 9 sayfa 7

- > Bluetooth'un ayarlanması:

Şekil 10 sayfa 8

- > WLAN'ın ayarlanması:

Şekil 11 sayfa 8

- > USB bağlantı noktasının kullanılması:

Şekil 12 sayfa 9

- > Soğutucunun kapatılması:

Şekil 13 sayfa 9

- > Daha fazla ürün bilgisine, cihaz üzerinde bulunan enerji etiketindeki QR kodu taratarak veya eprel.e.c.europa.eu adresinden erişilebilir.

Şekil 14 sayfa 10

Eski soğutma cihazınızı imha etmeden önce, kapağını sökün. Sepetleri, çocukların kolayca içine girmemesi için yerinde bırakın.



Ambalaj malzemesini mümkün olduğu durumlarda uygun geri dönüşüm atık kutularına koyun. Ürünün yürürlükteki imha yönetmeliklerine göre nasıl imha edileceğine ilişkin ayrıntılar için yerel bir geri dönüşüm merkezine veya uzman satıcıya danışın.



Piller, şarj edilebilir piller ve ışık kaynakları içeren ürünlerin geri dönüşümü: Ürünü geri dönüşüme vermeden önce pilleri, bataryaları ve ışık kaynaklarını çıkarın. Bozuk akülerinizi veya bitmiş pilleri satın aldığınız yere veya bir toplama yerine veriniz. Pilleri, bataryaları ve ışık kaynaklarını genel çöpe atmayın. Bu ürünü nihai olarak imha etmek istiyorsanız, bu işlemin geçerli imha yönetmeliklerine göre nasıl yapılacağı hakkında ayrıntılı bilgi için yerel geri dönüşüm merkezine veya uzman satıcınıza danışın. Ürün ücretsiz olarak imha edilebilir.

9 Teknik Bilgiler

	CFX2 28	CFX2 37	CFX2 45	CFX2 57
Frekans bandı (WLAN)	2,4 GHz			
Maks. çıkış gücü				
WLAN	19,22 dBm			
Bluetooth	7,93 dBm			

İşbu belgeyle, Dometic (Zhuhai) Technology Co., Ltd CFX2 28, CFX2 37, CFX2 45, CFX2 57 tipi radyo ekipmanının 2014/53/AB direktifi ile uyumlu olduğunu beyan eder. EU Uygunluk Beyanı'nın tam metninin bulunduğu internet adresi: documents.dometic.com

8 Atık İmhası



UYARI! Çocuklar için sıkışma tehlikesi

Slovenščina

1 Pomembna obvestila

Pozorno preberite in upoštevajte vsa navodila, smernice in opozorila iz tega priročnika, da zagotovite pravilno vgradnjo, uporabo in vzdrževanje izdelka. Ta navodila MORATE hraniti skupaj z izdelkom.

Z uporabo izdelka potrjujete, da ste pozorno prebrali vsa navodila, smernice in opozorila ter razumete in upoštevate vsa določila ter pogoje v tem dokumentu. Strinjate se, da boste izdelek uporabljali samo za predvideni namen uporabe in v skladu z navodili, smernicami in opozorili v tem priročniku ter v skladu z vsemi veljavnimi zakoni in predpisi. Če navodil in opozoril v nadaljevanju ne preberete in ne upoštevate, boste morda poškodovali izdelek ali povzročili materialno škodo v bližini. Pridržujemo si pravico do sprememb in posodobitev priročnika, vključno z navodili, smernicami in opozorili ter povezano dokumentacijo. Za najnovejšo informacijo o izdelku obiščite documents.domestic.com.

2 Razlaga simbolov na napravi



Opozorilo! Nevarnost požara. Vnetljivi materiali.

3 Povezana dokumentacija



Podrobna navodila za uporabo so na voljo na spletu qr.domestic.com/bedF3g.

4 Varnostni napotki



NEVARNOST! Nevarnost električnega udara

- Pri čolnih: Pri omrežnem napajanju naprave morate zagotoviti, da je napajanje zavarovano z zaščitnim stikalom na diferenčni tok (RCCB) ali FI-stikalom (GFCI). Namestitev mora biti v skladu z vsemi veljavnimi predpisi za namestitve, predvsem v potencialno vlažnih območjih.



OPOZORILO! Nevarnost električnega udara

- Če na hladilni napravi opazite vidne znake poškodb, je ne uporabljajte.
- Če je napajalni kabel hladilne naprave poškodovan, ga je treba zamenjati, da preprečite varnostna tveganja.
- Hladilno napravo sme popravljati samo usposobljeno osebje. Nepravilna popravila lahko povzročijo velika tveganja.
- Napravo priključite v vtičnice, ki zagotavljajo ustrezno zaščito, predvsem ko mora biti naprava ozemljena.



OPOZORILO! Nevarnost požara

- Pri nameščanju naprave bodite pozorni, da napajalnega kabla ne boste zagostili ali poškodovali.
- Za napravo ne sme biti več prenosnih vtičnic ali prenosnih virov napajanja.
- Hladilno sredstvo v hladilnem krogotoku je lahko vnetljivo, v primeru puščanja pa lahko pride do nakopičenja gorljivih plinov, če je naprava v majhnem prostoru. Če se hladilni krogotok poškoduje:
 - Hladilniku ne približujte odprtih plamenov ali drugih potencialnih virov vžiga.
 - Prostor dobro prezračite.
 - Izklopite hladilnik.
- Za hladilne naprave s hladilnim sredstvom R600a:
 - Hladilni krogotok vsebuje majhno količino okolju prijaznega, vendar vnetljivega hladilnega sredstva. Ne škodi ozonski plasti in ne povečuje toplogrednega učinka. Iztečeno hladilno sredstvo se lahko vname.
 - Hladilne torbe ne uporabljajte in ne hranite v zaprtih prostorih brez pretoka zraka ali s slabim pretokom zraka.

- Prezračevalnih odprtih na ohišju naprave ali v vgradnih konstrukcijah ne smejo zakrivati ovire.
- Ne uporabljajte mehanskih predmetov ali drugih sredstev za pospeševanje odtajanja, razen če jih priporoča proizvajalec.
- Krogotoka hladilnega sredstva ne smete odpirati ali poškodovati.
- Znotraj hladilne naprave ne uporabljajte električnih naprav, razen če te električne naprave priporoča proizvajalec.



OPOZORILO! Nevarnost za zdravje

- To napravo smejo uporabljati otroci, ki so starejši od 8 let, in osebe z zmanjšanimi fizičnimi, zaznavnimi ali duševnimi sposobnostmi ali s pomanjkljivimi izkušnjami in znanjem, če so nadzorovani ali so prejeli navodila glede varne uporabe naprave in razumejo s tem povezana tveganja.
- Otroci, ki so stari od 3 do 8 let, smejo hladilno napravo polniti in prazniti.
- Otroke je treba nadzorovati in tako zagotoviti, da se z napravo ne bodo igrali.
- Otroci ne smejo brez nadzora izvajati čiščenja in vzdrževalnih del.



OPOZORILO! Nevarnost eksplozije

V hladilni napravi ne hranite eksplozivnih snovi, kot so razpršilniki z vnetljivim potisnim plinom.



POZOR! Nevarnost električnega udara

- Pred vklopom hladilne naprave se prepričajte, da sta vtič in priključni kabel suha.
- Pred čiščenjem, vzdrževanjem in po vsaki uporabi odklopite hladilno napravo iz napajanja.



POZOR! Nevarnost za zdravje

- Da bi preprečili kontaminacijo živil, upoštevajte naslednje napotke:
 - Preverite, ali hladilna moč naprave zadostuje zahtevam glede shranjevanja posameznih živil, ki jih želite hraniti na hladnem.

- Živila je dovoljeno shranjevati samo v originalni embalaži oziroma v ustreznih posodah.
- Če so vrata dlje časa odprta, lahko zaradi tega temperatura v notranjosti hladilne naprave zelo naraste.
- Redno čistite površine, ki lahko pridejo v stik z živili, in dostopne odtočne sisteme.
- Če bo naprava dlje časa prazna:
 - Izklopite napravo.
 - Odtalite napravo.
 - Očistite in posušite napravo.
 - Pustite vrata odprta in tako preprečite, da v hladilni napravi ne bi nastajala plesen.



OBVESTILO! Nevarnost poškodb

- Preverite, ali se podatki o napetosti na tipski ploščici ujemajo z vrednostmi, ki veljajo za dovajanje energije v aparat.
- Hladilno napravo priključite samo na naslednji način:
 - S priključnim kablom na enosmerni tok na napajanje na enosmerni tok v vozilu
 - S priključnim kablom na izmenični tok na napajanje na izmenični tok v vozilu
- Vtiča iz vtičnice nikoli ne vlecite tako, da držite za kabel.
- Če hladilna naprava ni priključena na vtičnico na enosmerni tok: odklopite hladilno napravo in druge porabnike električne energije iz akumulatorja, preden priključite napravo za hitro polnjenje.
- Če hladilna naprava ni priključena na vtičnico na enosmerni tok: odklopite hladilno napravo ali jo izklopite, ko izklopite motor. V nasprotnem primeru se lahko izprazni akumulator vozila.
- Hladilna naprava ni primerna za transport jedkih snovi ali snovi, ki vsebujejo topila.
- Izločitev hladilne naprave vsebuje vnetljiv ciklopentan, zato je za odstranjevanje treba upoštevati posebne postopke.

ke. Hladilno napravo po koncu življenjske dobe predajte ustreznemu zbirnemu centru.

- Hladilne naprave ne odlagajte v bližino odprtega ognja ali drugih toplotnih virov (tabornih ognjev, grelcev, neposredne sončne svetlobe, plinske peči itd.).
- V notranjo posodo ne nalivajte tekočin in v njej ne shranjujte ledu.
- Hladilne naprave ne namakajte v vodo.
- Hladilno napravo in kable zaščitite pred vročino in vlago.
- Hladilna naprava ne sme biti izpostavljena dežju.
- Da bi zagotovili pravilno kroženje hladilnega sredstva, hladilne naprave ne smete nagniti za več kot 30 °. Z libelo preverite, ali je hladilna naprava izravnana.
- **Nevarnost pregrevanja!** Vedno zagotovite, da je na vseh štirih straneh hladilne naprave na voljo dovolj prostora za prezračevanje. V prezračevalnem območju ne smejo biti predmeti, ki bi lahko ovirali zračni tok do hladilnih sestavnih delov. Hladilne naprave ne meščajte v zaprta območja brez zračnega toka ali z minimalnim zračnim tokom.

Hladilna torba **ni** primerna za:

- hitro zamrzovanje živil,
- shranjevanje korozivnih snovi, jedkih snovi ali snovi, ki vsebujejo topila,
- uporabo kot vgradni aparat.

Hladilna torba je primeren samo za predvideni namen in uporabo v skladu s temi navodili.

Ta izdelek je primeren samo za predvideni namen in uporabo v skladu s temi navodili.

V tem priročniku so navedene informacije, ki jih je treba upoštevati za pravilno vgradnjo in/ali delovanje izdelka. Aparat zaradi slabe vgradnje in/ali nepravilne uporabe oziroma vzdrževanja ne bo dobro deloval in se lahko pokvari.

Proizvajalec ne sprejema nobene odgovornosti za telesne poškodbe ali poškodbe izdelka, do katerih pride zaradi:

- napačne namestitve, sestave ali priklopa, vključno s previsoko napetostjo;
- neustreznih vzdrževalnih del ali uporabe neoriginalnih nadomestnih delov, ki jih ni dobavil proizvajalec;
- sprememb izdelka brez izrecnega dovoljenja proizvajalca;
- uporabe za namene, ki niso opisani v navodilih.

Družba Dometic si pridržuje pravico do spremembe videza in specifikacij izdelka.

5 Predvidena uporaba

Hladilna torba je primerna za hlajenje živil. Hladilna torba je primerna tudi za uporabo v vozilih. Hladilna torba je predvidena za priključitev v vtičnico z enosmernim tokom v vozilu ali za napajanje z izmeničnim tokom.

Hladilna torba je primerna tudi za kampiranje.









Hladilna torba je predvidena za uporabo v gospodinjstvu in za podobne namene, kot na primer:

- v kuhinjah za zaposlene v prodajalnah, pisarnah in drugih poslovnih okoljih,
- na kmetijah,
- za goste v hotelih, motelih in drugih oblikah nastanitve,
- penziona,
- gostinske storitve in druge podobne netržne uporabe.

6 Varčevanje z energijo







- > Izberite dobro prezračevano lokacijo, ki je zaščiten pred neposredno sončno svetlobo.
- > Tople jedi naj se najprej ohladijo, preden jih daste v aparat in začnete hladiti.
- > Hladilne naprave ne odpirajte pogosteje, kot je treba.
- > Vrata naj ne bodo odprta dlje časa, kot je treba.
- > Če ima hladilna naprava košarico: Da bo poraba energije optimalna, namestite košarico v položaj ob dobavi.
- > Redno preverjajte, ali se tesnilo pokrova še vedno dobro prilega.

7 Uporaba

- > Obseg dobave:
 -  **sl. 1 na strani 3**
- > Priklop hladilne torbe na baterijo:
 -  **sl. 2 na strani 3**
- > Priklop hladilne torbe na izmenični tok:
 -  **sl. 3 na strani 4**
- > Vklon hladilne torbe:
 -  **sl. 4 na strani 4**
- > Nastavljanje temperature:
 -  **sl. 5 na strani 4**
- > Nastavitev enot temperature:
 -  **sl. 6 na strani 5**
- > Nastavitev načina nadzora baterije:
 -  **sl. 7 na strani 6**
- > Nastavitev svetlosti zaslona:
 -  **sl. 8 na strani 7**
- > Namestitev aplikacije za mobilno hlajenje:



Prenesite aplikacijo s
qr.dometic.com/beiv4R.

- > Nastavitev načina mirovanja:
 -  **sl. 9 na strani 7**
- > Nastavitev povezave Bluetooth:
 -  **sl. 10 na strani 8**
- > Nastavitev povezave WLAN:
 -  **sl. 11 na strani 8**
- > Uporaba vrat USB:
 -  **sl. 12 na strani 9**
- > Izklon hladilne torbe:
 -  **sl. 13 na strani 9**
- > Dostop do dodatnih informacij je mogoče s kodo QR na energijski nalepki ali na spletnem mestu eprel.ec.europa.eu.
 -  **sl. 14 na strani 10**

8 Odstranjevanje



OPOZORILO! Nevarnost ujetja otroka

Preden zavržete staro hladilno napravo, odstranite pokrov. Košare pustite v napravi, da otroci ne bodo morali zlahka splezati v napravo.



Embalažni material odstranite v primerne zabojnike za recikliranje odpadkov, če je to mogoče. Pri lokalnem centru za zbiranje odpadkov ali specializiranem prodajalcu se pozanimajte glede odstranjevanja izdelka v skladu z veljavnimi predpisi.



Recikliranje izdelkov z baterijami, baterijami za ponovno polnjenje in svetlobnimi viri: Pred recikliranjem izdelka odstranite morebitne baterije, baterije za ponovno polnjenje in svetlobne vire. Poškodovane ali rabljene baterije vrnite prodajalcu oz. jih odnesite v zbirni center. Baterij, baterij za ponovno polnjenje in svetlobnih virov ne odlagajte med gospodinjne odpadke. Ko boste želeli izdelek dokončno odstraniti, se o odstranjevanju v skladu z veljavnimi predpisi pozanimajte pri lokalnem centru za zbiranje odpadkov ali specializiranem prodajalcu. Izdelek je mogoče brezplačno odstraniti.

9 Tehnični podatki

	CFX2 28	CFX2 37	CFX2 45	CFX2 57
Frekvenčni pas (WLAN)	2,4 GHz			
Največja izhodna moč				
WLAN	19,22 dBm			
Bluetooth	7,93 dBm			

Podjetje Dometic (Zhuhai) Technology Co., Ltd potrjuje, da je radijska oprema tipa CFX2 28, CFX2 37, CFX2 45, CFX2 57 skladna z Direktivo 2014/53/EU. Celotno besedilo izjave EU o skladnosti je na voljo na naslednjem internetnem naslovu: documents.dometic.com

Română

1 Observații importante

Citiți cu atenție și respectați toate instrucțiunile, indicațiile și avertismentele incluse în acest manual de produs pentru a vă asigura că instalați, utilizați și întrețineți produsul în permanență. Aceste instrucțiuni TREBUIE păstrate cu acest produs.

Prin utilizarea produsului, confirmați că ați citit cu atenție toate instrucțiunile, indicațiile și avertismentele și că înțelegeți și sunteți de acord să respectați termenii și condițiile stabilite. Sunteți de acord să utilizați acest produs numai pentru scopul și aplicația prevăzute și în conformitate cu instrucțiunile, indicațiile și avertismentele prezentate în acest manual de produs, precum și în conformitate cu toate legile și reglementările aplicabile. Nerespectarea instrucțiunilor și avertismentelor prezentate aici poate duce la vătămarea personală a utilizatorului sau a altora, la deteriorarea produsului sau a altor bunuri din apropiere. Acest manual al produsului, inclusiv instrucțiunile, indicațiile și avertismentele și documentația aferentă pot fi supuse modificărilor și actualizărilor. Pentru informații actualizate despre produs, vă rugăm să vizitați documents.dometic.com.



AVERTIZARE! Pericol de electrocutare

- Nu atingeți cablurile expuse cu mâinile goale. Acest lucru se aplică în special atunci când dispozitivul este utilizat de la rețeaua de curent alternativ.
- Nu folosiți aparatul de răcire dacă este deteriorat în mod vizibil.
- În cazul în care cablul de alimentare al acestui dispozitiv de răcire este deteriorat, acesta trebuie înlocuit pentru a preveni problemele de siguranță.
- Acest aparat de răcire poate fi reparat numai de personal calificat. Reparațiile necorespunzătoare pot duce la riscuri considerabile.
- Conectați dispozitivul la prize pentru a asigura o conexiune adecvată, în special atunci când dispozitivul trebuie să fie legat la pământ.

2 Explicația simbolurilor de pe dispozitiv



Atenție! Risc de incendiu. Materiale inflamabile.



AVERTIZARE! Pericol de incendiu

- Când poziționați dispozitivul, asigurați-vă că cablul de alimentare nu este prins sau deteriorat.
- Nu dispuneți mai multe prize portabile sau surse de alimentare portabile în partea din spate a dispozitivului.
- Agentul frigorific din circuitul frigorific este foarte inflamabil și, în cazul unei scurgeri, se pot acumula gaze combustibile dacă aparatul se află într-o încăpere mică. În caz de defectare a circuitului frigorific:
 - Țineți flăcările deschise și sursele potențiale de aprindere departe de frigider.
 - Aerisiți bine încăperea.
 - Opriți frigiderul.
- Pentru dispozitive de răcire cu agent frigorific R600a:
 - Circuitul de refrigerare conține o cantitate mică de un agent frigorific ecologic, dar inflamabil. Nu afectează stratul de ozon și nu crește efectul de seră. Orice scurgere de agent frigorific se poate aprinde.

3 Documente asociate



Manualul de operare detaliat este disponibil online la qr.dometic.com/bedE3g.

4 Instrucțiuni de siguranță



PERICOL! Pericol de electrocutare

- Pe bănci: În cazul în care aparatul este alimentat de la rețeaua de alimentare, asigurați-vă că alimentarea cu curent are un întrerupător de curent rezidual (RCCB) sau un întrerupător pentru lipsa circuitului de împământare (GFCI). Instalarea, în special în zonele potențial umede, trebuie să fie în conformita-

- Nu utilizați și nu depozitați dispozitivul de răcire în spații închise, fără flux de aer sau cu un flux minim de aer.
- Nu blocați cu obstacole deschiderile de aerisire de la carcasa aparatului sau de la construcțiile încorporate.
- Nu folosiți obiecte mecanice sau alte mijloace pentru a accelera procesul de dezghețare, decât dacă au fost recomandate în acest scop de producător.
- Nu deschideți și nu deteriorați circuitul de agent frigorific.
- Nu utilizați dispozitive electrice în interiorul dispozitivului de răcire decât dacă sunt recomandate de producător în acest scop.



PRECAUȚIE! Pericol pentru sănătate

- Pentru a evita contaminarea alimentelor, respectați următoarele instrucțiuni:
 - Verificați dacă puterea de răcire a aparatului corespunde cerințelor alimentelor pe care doriți să le răciți.
 - Depozitarea alimentelor este permisă numai în ambalaje originale sau în recipiente adecvate.
 - Deschiderea dispozitivului de răcire pentru perioade lungi de timp poate duce la o creștere semnificativă a temperaturii în compartimentele aparatului.
 - Curățați periodic suprafețele care pot intra în contact cu produsele alimentare și sistemele de drenaj accesibile.
- Dacă aparatul este lăsat gol pentru perioade lungi:
 - Opriti aparatul.
 - Dezghețați aparatul.
 - Curățați și uscați aparatul.
 - Lăsați capacul deschis pentru a preveni formarea mușgaiului în aparat.



AVERTIZARE! Pericol pentru sănătate

- Acest aparat poate fi utilizat de copiii cu vârsta de peste 8 ani și de către persoane cu capacități fizice, senzoriale sau mentale reduse sau de către persoane lipsite de experiență și cunoștințe dacă acestea au fost supravegheate și instruite cu privire la utilizarea aparatului în condiții de siguranță și înțelegând riscurile pe care le implică.
- Copiilor cu vârste cuprinse între 3 și 8 ani li se permite să încarce și să descarce dispozitive frigorifice.
- Copiii trebuie supravegheați pentru a nu se juca cu aparatul.
- Curățarea și operațiunile de întreținere nu trebuie efectuate de copii fără supraveghere.



ATENȚIE! Pericol de defectare

- Verificați dacă specificația de tensiune de pe placa de identificare corespunde cu cea a sursei de alimentare.
- Conectați dispozitivul de răcire numai după cum urmează:
 - Cu cablul de conexiune c.c. la o sursă de alimentare c.c. din vehicul
 - Sau cu cablul de conexiune c.a. la o sursă de alimentare c.a.
- Nu scoateți niciodată ștecherul din priză ținând de cablu.
- Dacă dispozitivul de răcire este conectat la o priză c.c.: Deconectați dispozitivul de răcire și alte dispozitive consumatoare de energie de la baterie înainte de a conecta un dispozitiv de încărcare rapidă.
- Dacă dispozitivul de răcire este conectat la o priză c.c.: Deconectați dispozitivul



AVERTIZARE! Pericol de explozie

Nu depozitați substanțe explozive, cum ar fi tuburile de vopsea cu un propulsor inflamabil în dispozitivul de răcire.



PRECAUȚIE! Pericol de electrocutare

- Înainte de a porni dispozitivul de răcire, asigurați-vă că sunt uscate cablul de alimentare și ștecherul.
- Deconectați dispozitivul de răcire de la sursa de alimentare înainte de fiecare curățare și întreținere și după fiecare utilizare.

vul de răcire sau opriți-l când opriți motorul. În caz contrar, puteți descărca bateria.

- Dispozitivul de răcire nu este potrivit pentru utilizarea cu materiale caustice sau a materialelor care conțin solvenți.
- Izolarea dispozitivului de răcire conține ciclopentan inflamabil și necesită proceduri speciale de eliminare. Duceți dispozitivul de răcire la sfârșitul ciclului său de viață la un centru de reciclare adecvat.
- Nu amplasați dispozitivul de răcire în apropierea flăcărilor deschise sau a altor surse de căldură (focuri de tabără, sisteme de încălzire, lumină directă a soarelui, cuptoare pe gaz etc.).
- Nu umpleți recipientul interior cu gheață sau lichide.
- Nu scufundați niciodată dispozitivul de răcire în apă.
- Protejați dispozitivul de răcire și cablurile împotriva căldurii și umezelii.
- Dispozitivul de răcire nu trebuie expus la ploaie.
- Pentru a permite circulația corespunzătoare a agentului frigorific, dispozitivul de răcire nu trebuie să depășească o înclinare de 30 °. Folosiți o nivelă cu bulă pentru a vă asigura că dispozitivul de răcire este plan.
- **Pericol de supraîncălzire!** Asigurați-vă că există suficientă aerisire pe toate cele patru laturi ale dispozitivului de răcire. Zona de ventilație nu trebuie să fie obstrucționată de obiecte care pot împiedica fluxul de aer către componentele de răcire. Nu amplasați dispozitivul de răcire în compartimente închise sau în zone fără sau cu un flux de aer minim.

5 Domeniul de utilizare

Aparatul de răcire este adecvat pentru răcirea alimentelor. Aparatul de răcire este adecvat și pentru utilizarea în vehicule. Aparatul de răcire este proiectat pentru a fi alimentat de la o priză de alimentare c.c. a unui vehicul sau de la o sursă de alimentare c.a.

Aparatul de răcire este adecvat și pentru utilizarea în camping.

Aparatul de răcire este destinat utilizării în aplicații casnice și similare, cum ar fi

- Spații de bucătărie pentru personal în magazine, birouri și alte medii de lucru
- Case de la fermă
- Clienții din hoteluri, moteluri și alte medii de tip rezidențial
- Spații de cazare economice
- Catering și domenii similare fără vânzare cu amănuntul

Aparatul de răcire **nu** este adecvat pentru:

- Congelarea rapidă a alimentelor
- Depozitarea substanțelor corozive, caustice sau care conțin solvenți
- Folosirea ca aparat încorporabil

Acest aparat de răcire este adecvat numai pentru scopul și utilizarea prevăzute în conformitate cu aceste instrucțiuni.

Acest produs este potrivit numai pentru scopul și utilizarea prevăzute în conformitate cu aceste instrucțiuni.

Acest manual oferă informații necesare pentru instalarea și/sau utilizarea corectă a produsului. Instalarea defectuoasă și/sau utilizarea sau întreținerea necorespunzătoare vor avea ca rezultat performanțe nesatisfăcătoare și o posibilă defectare.

Producătorul nu își asumă nicio răspundere pentru orice vătămare sau deteriorare a produsului - rezultate din:









- Instalarea, asamblarea sau conectarea incorectă, inclusiv supratensiunea
- Întreținerea sau utilizarea incorectă a pieselor de schimb, altele decât piesele de schimb originale furnizate de producător
- Modificări aduse produsului fără aprobarea explicată din partea producătorului
- Utilizarea în alte scopuri decât cele descrise în manual

Dometic își rezervă dreptul de a modifica aspectul și specificațiile produsului.

6 Economisirea energiei







- > Alegeți un loc bine ventilat care este protejat de lumina directă a soarelui.
- > Lăsați alimentele calde să se răcească, înainte de a le pune în dispozitiv pentru a le păstra la rece.
- > Nu deschideți dispozitivul de răcire mai des decât este necesar.
- > Nu lăsați dispozitivul de răcire deschis mai mult decât este necesar.
- > Dacă dispozitivul de răcire dispune de coș: Pentru un consum optim de energie, poziționați coșul în funcție de poziția la livrare.
- > În mod regulat, asigurați-vă că garnitura capacului se potrivește corect.

7 Utilizarea

- > Domeniul de livrare:
 -  **fig. 1** **pagină 3**
- > Conectați aparatul de răcire la o baterie:
 -  **fig. 2** **pagină 3**
- > Conectați aparatul de răcire la o sursă de alimentare c.a.:
 -  **fig. 3** **pagină 4**
- > Porniți aparatul de răcire:
 -  **fig. 4** **pagină 4**
- > Setări temperatura:
 -  **fig. 5** **pagină 4**
- > Setări unitatea de temperatură:
 -  **fig. 6** **pagină 5**
- > Selectați modul monitor de baterie:
 -  **fig. 7** **pagină 6**
- > Setări luminozitatea afișajului:
 -  **fig. 8** **pagină 7**
- > Instalați aplicația de răcire de mobil:



Descărcați aplicația de pe gr.dometic.com/beiv4R.

- > Setări modul de somn:
 -  **fig. 9** **pagină 7**
- > Setări Bluetooth:
 -  **fig. 10** **pagină 8**
- > Setări WLAN:
 -  **fig. 11** **pagină 8**
- > Folosiți portul USB:
 -  **fig. 12** **pagină 9**
- > Opriți aparatul de răcire:
 -  **fig. 13** **pagină 9**
- > Informații suplimentare despre produs pot fi accesate prin cod de răspuns rapid pe eticheta energetică sau prin eprel.ec.europa.eu.
 -  **fig. 14** **pagină 10**

8 Eliminarea



AVERTIZARE! Risc de blocare a copilului

Înainte de a arunca vechiul aparat de răcire, demontați capacul. Lăsați coșurile la locul lor, astfel încât copiii să nu pătrundă cu ușurință înăuntru.



Depuneți materialul de ambalare pe cât posibil în containere corespunzătoare pentru reciclare. Consultați un centru local de reciclare sau un reprezentant specializat pentru detalii despre detalii cu privire la eliminarea produsului în conformitate cu reglementările aplicabile privind eliminarea.



Reciclarea produselor cu baterii, acumulatori și surse de lumină: Scoateți toate bateriile, acumulatorii și sursele de lumină înainte de a recicla produsul. Vă rugăm să predați acumulatorii defecti sau bateriile consumate la reprezentantul comercial sau la un centru de colectare. Nu aruncați bateriile, acumulatorii și sursele de lumină la un loc cu gunoier menajer. Dacă doriți să eliminați în final produsul, adresați-vă centrului local de reciclare sau distribuitorului pentru detalii despre cum să faceți acest lucru în conformitate cu reglementările privind eliminarea aplicabile. Produsul poate fi eliminat gratuit.

9 Date tehnice

	CFX2 28	CFX2 37	CFX2 45	CFX2 57
Bandă de frecvență (WLAN)	2,4 GHz			
Putere de ieșire max.				
WLAN	19,22 dBm			
Bluetooth	7,93 dBm			

Prin prezenta, Dometic (Zhuhai) Technology Co., Ltd declară că echipamentul radio de tip CFX2 28, CFX2 37, CFX2 45, CFX2 57 este în conformitate cu Directiva 2014/53/UE. Textul integral al declarației UE de conformitate este disponibil la următoarea adresă de internet: documents.dometic.com

Български език

1 Важни бележки

Моля, прочетете внимателно тези инструкции и спазвайте всички указания, напътствия и предупреждения, включени в настоящото ръководство, за да сте сигурни, че монтирате, използвате и поддържате правилно този продукт. Тези инструкции ТРЯБВА да се съхраняват с продукта.

Като използвате продукта, Вие потвърждавате, че сте прочели внимателно всички указания, напътствия и предупреждения и че разбирате и приемате да спазвате сроковете и условията, съдържащи се в тях. Вие се съгласявате да използвате този продукт само по предназначение и в съответствие с указанията, инструкциите и предупрежденията, описани в ръководството на продукта, както и в съответствие с всички приложими закони и разпоредби. Ако не прочетете и не спазвате инструкциите и предупрежденията, това може да доведе до наранявания за вас или за други хора, шети по продукта или шети по други предмети в близост до него. Това ръководство на продукта, включително указанията, инструкциите и предупрежденията и другата документация, подлежи на промяна и обновяване. За актуална информация за продукта, моля, посетете documents.dometic.com.

2 Обяснение на символите върху уреда



Предупреждение! Опасност от пожар. Запалими материали.

3 Свързани документи



Намерете подробните инструкции за експлоатация онлайн на qr.dometic.com/bedE3g.

4 Инструкции за безопасност



ОПАСНОСТ! Опасност от електрически удар

- На лодки: Ако устройството се захранва от електрическата мрежа, уверете се, че захранването има прекъсвач с остатъчен ток (RCCB) или прекъсвач на веригата за заземяване

(GFCI). Монтажът, особено в потенциално влажни зони, трябва да бъде в съответствие с всички приложими разпоредби за инсталиране.

- Не пипайте открити кабели с голи ръце. Това се отнася особено при захранване от електрическата мрежа.



ПРЕДУПРЕЖДЕНИЕ! Опасност от електрически удар

- Не пускайте уреда, ако показва видими повреди.
- Ако захранващият кабел е увреден, той трябва да бъде сменен, за да се предотврати евентуална опасност.
- Този хладилен уред може да бъде ремонтиран само от квалифициран персонал. Неправилни ремонти могат да доведат до значителни опасности.
- Свързвайте уреда към електрически контакти, които осигуряват правилно свързване, особено когато уредът трябва да бъде заземен.



ПРЕДУПРЕЖДЕНИЕ! Опасност от пожар

- Когато разполагате уреда, внимавайте захранващия кабел да не бъде пречупен или повреден.
- Не поставяйте разклонители или подвижни захранвания към задната част на уреда.
- Хладилният агент във веригата на хладилния агент е силно запалим и в случай на изтичане горими газове могат да се натрупат, ако уредът е в малко помещение. В случай на увреждане на охладителната система:
 - Дръжте открит огън и потенциални източници на запалване далеч от хладилника.
 - Проветрете добре стаята.
 - Изключете хладилника.
- За охладителни устройства с R600a хладилен агент:
 - Охлаждащата система съдържа малко количество екологичен, но запалим охлаждащ агент. Той не уврежда озоновия слой и не увеличава парниковия ефект. Но из-

тичаш охлаждащ агент може да се запали.

- Не използвайте и не съхранявайте хладилния уред в затворени пространства с минимален или никакъв въздушен поток.
- Пазете вентилационните отвори на корпуса на устройството и други компоненти свободни от препятствия.
- Не използвайте механични предмети или други средства за ускоряване на размразяването, освен ако не са препоръчани от производителя.
- Не отваряйте или увреждайте охладителната система.
- Не използвайте електрически устройства вътре в охлаждащото устройство, освен ако не са препоръчани от производителя за тази цел.



ПРЕДУПРЕЖДЕНИЕ! Опасност за здравето

- Този уред може да се използва от деца над 8 годишна възраст и от лица с ограничени физически, сензорни или умствени способности или лица без опит и познания, ако те са били предварително инструктирани за безопасното използване на уреда и разбират потенциалните опасности.
- Деца от 3 до 8 години могат да поставят и изваждат предмети в уреда за охлаждане.
- Деца трябва да са под наблюдение, за да е сигурно, че не си играят с уреда.
- Почистване и поддръжка не трябва да се извършва от деца без наблюдение.



ПРЕДУПРЕЖДЕНИЕ! Опасност от експлозия

Не съхранявайте в хладилния уред експлозивни субстанции като спрейове със запалим впръскващ газ.



ВНИМАНИЕ! Опасност от електрически удар

- Преди да пуснете хладилния уред се уверете, че захранващият кабел и контактът са сухи.



ВНИМАНИЕ! Опасност за здравето

- Разкачете охлаждащия уред от електрозахранването преди всяко почистване и поддръжка и след всяка употреба.
- За да избегнете замърсяване на хранителните продукти, спазвайте следните инструкции:
 - Проверете дали капацитетът на охлаждае на уреда е подходящ за съхранение на храната, която искате да охлаждаете.
 - Хранителните продукти трябва да се съхраняват в оригиналните опаковки или в подходящи кутии.
 - Държането на хладилния уред отворен за дълго време може да повиши значително температурата в отделенията на уреда.
 - Редовно почиствайте повърхностите, които могат да влязат в контакт с хранителни продукти и достъпните части от системата за източване.
- Ако продуктът се оставя празен за продължителен период:
 - Изключете продукта.
 - Размразете продукта.
 - Почистете и подсушете продукта.
 - Оставете капака отворен, за да не се образува мухъл.



ВНИМАНИЕ! Опасност от повреда

- Проверете дали данните за напрежението на типовата табелка отговарят на напрежението на мрежата.
- Свързването става по следния начин:
 - С постояннотоковия кабел към постояннотоковото захранване на автомобил
 - С променливотоковия кабел към електрическата мрежа
- Никога не откачайте контакта, като дърпате кабела.
- Ако охлаждащият уред е свързан към постояннотоково захранване: Откачете охлаждащия уред и другите консумативи.

матори, преди да включите устройството за бързо зареждане.

- Ако охлаждащият уред е свързан към постояннотоково захранване: Откачете охлаждащия уред или го изключете, преди да палите двигателя. Иначе може да разредите акумулатора.
- Охлаждащият уред не е подходящ за пренасяне на разяждащи материали, или на материали съдържащи разтворители.
- Изолацията на охлаждащия уред съдържа запалим циклопентан и трябва да се изхвърля по специална процедура. След края на живота на охлаждащия уред го предайте на подходящо предприятие за рециклиране.
- Не поставяйте охлаждащия уред в близост до открит огън или други източници на топлина (огнища, нагреватели, газови пещки, директна слънчева светлина и още).
- Не пълнете вътрешния съд с лед или течности.
- Никога не потапяйте охлаждащия уред във вода.
- Пазете охлаждащия уред и кабелите от нагряване и влага.
- Охлаждащият уред не трябва да се излага на дъжд.
- За да може хладилният агент да циркулира правилно, охлаждащият уред не трябва да се накланя с повече от 30 °. Използвайте нивелир, за да се уверите, че охлаждащият уред е хоризонтален.
- **Риск от прегряване!** Уверете се, че по всяко време има достатъчна вентилация от четирите страни на охлаждащия уред. Пазете площта за вентилация чиста от всякакви обекти, които могат да ограничат потока на въздух към охлаждащите компоненти. Не разполагайте охлаждащото съоръжение в затворени помещения или на места с липсващ или минимален въздушен поток.

5 Използване по предназначение

Хладилната чанта е подходяща за охлаждане на хранителни продукти. Хладилната чанта може да се използва и в превозни средства. Хладилната чанта може да се захранва от гнездото за постоянен ток на превозното средство или от променливотоковото захранване.

Хладилната чанта е подходяща за използване на кампинг.

Хладилната чанта е предназначена за използване в домакинството и в подобни приложения, като например

- Кухни за персонала в магазини, офиси и други работни помещения
- Селскостопански постройки
- За клиенти на хотели, мотели и други хипищни зони
- Пансион тип "легло и закуска"
- Кетъринг и подобни нетърговски приложения

Хладилната чанта **не** е подходящ за:

- Бързо замразяване на храна
- Съхранение на корозионни, разяждащи или съдържащи разтворители вещества
- Използване като уред за вграждане

Тази хладилна чанта е подходяща само за предвидената цел и приложение съгласно настоящите инструкции.

Този продукт е подходящ само за предвидената цел и приложение съгласно настоящите инструкции.

Това ръководство предоставя информация, необходима за правилната инсталация и/или експлоатация на продукта. Лошо инсталиране и/или неправилна употреба и поддръжка ще доведат до незадоволителна работа и евентуално до повреди.

Производителят не носи отговорност за наранявания и повреди по продукта, причинени от:









- Неправилен монтаж, спсобяване или свързване, включително твърде високо напрежение
- Неправилна поддръжка или използване на резервни части, различни от оригиналните, предоставяни от производителя
- Изменения на продукта без изрично разрешение от производителя
- Използване за цели, различни от описаните в това ръководство

Dometic си запазва правото да променя външния вид и спецификациите на продукта.

6 Икономия на енергия







- > Изберете добре проветрено място, защитено от директна слънчева светлина.
- > Оставете топла храна да изстине преди да я оставите в охлаждащия уред.
- > Не отваряйте охлаждащия уред когато не е необходимо.
- > Не оставяйте охлаждащия уред отворен по-дълго, отколкото е необходимо.
- > Ако хладилният уред има кошница: За оптимална консумация на енергия поставете кошницата както е била при доставката.
- > Редовно проверявайте дали уплътнението на вратата функционира правилно.

7 Работа

- > Обхват на доставката:
 -  **фиг. 1 на страница 3**
- > Свързване на хладилната чанта към акумулатор:
 -  **фиг. 2 на страница 3**
- > Свързване на хладилната чанта към променливотоково захранване:
 -  **фиг. 3 на страница 4**
- > Включване на хладилната чанта:
 -  **фиг. 4 на страница 4**
- > Задаване на температурата:
 -  **фиг. 5 на страница 4**
- > Задаване на единицата за температура:
 -  **фиг. 6 на страница 5**
- > Избор на режима на защита на акумулатора:
 -  **фиг. 7 на страница 6**
- > Задаване на яркостта на дисплея:
 -  **фиг. 8 на страница 7**
- > Инсталиране на мобилното приложение за охлаждане:



Вземете приложението от qr.dometic.com/beiv4R.

- > Задаване на режима на сън:
 -  **фиг. 9 на страница 7**
- > Задаване на Bluetooth:
 -  **фиг. 10 на страница 8**
- > Задаване на WLAN:
 -  **фиг. 11 на страница 8**
- > Използване на USB порта:
 -  **фиг. 12 на страница 9**
- > Изключване на хладилната чанта:
 -  **фиг. 13 на страница 9**
- > Допълнителна информация за продукта може да се получи чрез сканиране на кода за бърз отговор на енергийния етикет или на eprel.ec.europa.eu.
 -  **фиг. 14 на страница 10**

8 Изхвърляне



ПРЕДУПРЕЖДЕНИЕ! Риск от заклещаване на дете

Преди да изхвърлите стария си хладилен уред, демонтирайте капака. Оставете кошниците вътре, така че децата да не могат да се напъкат вътре.



Когато е възможно, изхвърляйте опаковъчните материали и съответни съдове за рециклиране. Консултирайте се с местен център за рециклиране или с продавача за правилното изхвърляне на продукта в съответствие с действащите предписания.



Рециклиране на продукти с батерии, презареждаеми батерии и източници на светлина: Отстранете всички батерии, презареждаеми батерии и източници на светлина, преди да рециклирате продукта. Предавайте дефектни или изхабени батерии в търговската система или в сборен пункт. Не изхвърляйте батерии, презареждаеми батерии и източници на светлина в общия отпадък. Ако искате окончателно да изхвърлите продукта, попитайте местния център за рециклиране или специализиран дилър за подробности как това да се извърши в съответствие с валидните предписания. Продуктът може да бъде изхвърлен безплатно.

9 Технически данни

	CFX2 28	CFX2 37	CFX2 45	CFX2 57
Честотна лента (WLAN)	2,4 GHz			
Макс. изходна мощност				
WLAN	19,22 dBm			
Bluetooth	7,93 dBm			

С настоящето Dometic (Zhuhai) Technology Co., Ltd декларира, че клас радиосъоръжение от тип CFX2 28, CFX2 37, CFX2 45, CFX2 57 е в съответствие с Директива 2014/53/ЕС. Пълният текст на ЕС декларацията за съответствие е наличен на следния Интернет адрес: documents.dometic.com

Eesti keel

1 Olulised märkused

Lugege see juhend tähelepanelikult läbi ja järgige kõiki selles esitatud juhiseid, suuniseid ja hoiatusi, et tagada alati toote õigesti paigaldamine, kasutamine ning hooldamine. See juhend PEAB jääma selle toote juurde.

Toote kasutamisega kinnitate, et olete kõik juhised, suunised ja hoiatused tähelepanelikult läbi lugenud ning mõistate ja nõustate järgima nendes sätestatud tingimusi. Nõustute kasutama seda toodet üksnes ettenähtud eesmärgil ja otstarbel ning kooskõlas kasutusjuhendis sätestatud juhiste, suuniste ja hoiatustega, samuti kooskõlas kõigi kohaldatavate õigusaktide ja eeskirjadega. Siin sätestatud juhiste ja hoiatuste lugemise ja järgimise eiramine võib põhjustada vigastusi teile ja kolmandatele isikutele, kahjustada teie toodet või läheduses asuvat muud vara. Toote kasutusjuhendit, sh juhiseid, suuniseid ja hoiatusi, ning seotud dokumente võidakse muuta ja uuendada. Värskema tooteteabe leiata veebisaidilt documents.dometic.com.



HOIATUS! Elektrilöögi oht

- Ärge kasutage jahutusseadet, kui see on nähtavalt kahjustada saanud.
- Kui jahutusseadme toitekaabel on katki, tuleb see õnnetuste ennetamiseks välja vahetada.
- Seda jahutusseadet tohivad parandada ainult kvalifitseeritud isikud. Valesti tehtud parandused võivad seadme kasutamise ohtlikuks muuta.
- Ühendage seade pessa, mis tagavad nõuetekohase ühenduse eelkõige juhul, kui seade vajab maاندust.

2 Seadmel olevate sümbolite selgitus



Tähelepanu! Tuleoht. Tuleohtlikud materjalid.



HOIATUS! Tuleoht

- Valige seadme asukoht nii, et toitejuhe ei jääks esemete vahele kinni ja ei saaks kahjustada.
- Ärge jätke seadme taha mitut teisaldatavat toitepesa või teisaldatavat toiteallikat.
- Külmaainekontuuris olev külmaaine on äärmiselt tuleohtlik ja lekke korral võivad tuleohtlikud gaasid koguneda, kui seade asub väikeses ruumis. Külmaainekontuuri mis tahes kahjustuse korral toimige järgmiselt.
 - Hoidke lahtine leek ja potentsiaalset sütteallikaid külmikust eemal.
 - Ventileerige ruumi põhjalikult.
 - Lülitage külmik välja.
- Külmaainega R600a jahutusseadmed.
 - Külmaainekontuur sisaldab väikest kogust keskkonnanahoidlikku, kuid tuleohtlikku külmaainet. See ei kahjusta osoonikihti ega võimenda kasvuhooneefekti. Lekkiv külmaaine võib süttida.
 - Ärge kasutage ega hoidke jahutusseadet kinnises ruumis, kus õhuvool puudub või on väga väike.
- Ärge asetage takistusi seadme korpuse või paigaldise õhuavade ette.
- Ärge kasutage sulatuse kiirendamiseks mehaanilisi objekte ega muid sarnaseid

3 Seotud dokumendid



Üksikasjaliku kasutusjuhendi leiata aadressilt qr.dometic.com/bedE3g.

4 Ohutusjuhised



OHT! Elektrilöögi oht

- Veeseadmetes: Kui kasutate seadet avaliku võrgu toitel, tagage, et toiteühendusel oleks jääkvoolu kaitselüliti (RCCB) või maandusrikke kaitselüliti (GFCI). Eelkõige potentsiaalselt niisketes kohtades peab paigaldamisel järgima kehtivaid paigalduseeskirju.
- Ärge puudutage katmata kaableid paljaste kätega. See kehtib eelkõige juhul,

vahendeid, v.a juhul, kui tootja on neid selleks otstarbeks soovitanud.

- Ärge avage ega kahjustage külmaaine torusid.
- Ärge kasutage jahutusseadme sees elektriseadmeid, v.a need, mida tootja on selleks otstarbeks soovitanud.



HOIATUS! Terviseoht

- Seda seadet võivad kasutada alates 8-aastased lapsed ning piiratud füüsiliste, sensoorsete või vaimsete võimetega või vajalike kogemuste ja teadmisteta isikud järelevalve all või pärast seda, kui neid on õpetatud seadet ohutult kasutama ja nad mõistavad seadme kasutamiseega kaasnevaid ohte.
- Lapsed vanuses 3 kuni 8 aastat võivad jahutusseadmesse asju sisestada ja sealt välja võtta.
- Lapsi tuleb valvata, et oleks kindel, et nad seadmega ei mängi.
- Lapsed ei tohi seadet ilma järelevalveta puhastada ega hooldada.



HOIATUS! Plahvatusoht

Ärge hoiustage jahutusseadmes plahvatusohtlikke esemeid, nagu süttivat kütust sisaldavaid aerosoolpihustid.



ETTEVAATUST! Elektrilöögi oht

- Enne jahutusseadme käivitamist veenduge, et toitekaabel ja -pistik oleksid kuivad.
- Iga kord enne puhastamist ja hooldamist ning iga kord pärast kasutamist lahutage jahutusseade toiteallikast.



ETTEVAATUST! Terviseoht

- Toidu saastamise vältimiseks järgige alljärgnevat juhiseid.
 - Kontrollige, kas seadme jahutusvõimsus sobib soovitud toidu jahutamiseks.
 - Toitu võib hoida ainult originaalpakendis või sobivates anumates.
 - Kui jahutusseade jäetakse pikemaks ajaks lahti, võib temperatuur seadme sektsioonides oluliselt tõusta.

- Toiduga kokku puutuvaid pindu ja ligipääsetavaid äravoolusüsteeme tuleb regulaarselt puhastada.
- Kui jätate seadme pikemaks ajaks tühjalt seisma:
 - lülitage seade välja;
 - sulatage seade;
 - puhastage ja kuivatage;
 - jätke kaas lahti, et vältida seadme sees hallituse teket.



TÄHELEPANU! Kahjustuste oht

- Kontrollige, kas andmeplaadile märgitud pingenäitajad kattuvad toiteallika näitajatega.
- Järgige jahutusseadme ühendamisel järgmisi reegleid:
 - alalisvoolukaabel sõiduki alalisvoolutoite jaoks;
 - vahelduvvoolukaabel vahelduvvoolutoite jaoks.
- Ärge tõmmake pistikut välja seda kaablist sikutades.
- Kui jahutusseade on ühendatud alalisvoolu pistikupesaga: enne kiirlaadimis- seadme ühendamist ühendage jahutus- seade ja muud energiatarbijad aku tagant lahti.
- Kui jahutusseade on ühendatud alalisvoolu pistikupesaga: mootori väljalülitamisel ühendage jahutusseade lah- ti või lülitage see välja. Vastasel korral võib aku tühjeneda.
- Jahutusseade ei sobi söövitavate ega lahustit sisaldavate ainete transportimiseks.
- Jahutusseadme isolatsioon sisaldab tuleohtlikku tsüklopentaani ja selle kõrvaldamisel tuleb järgida erinõudeid. Viige jahutusseade pärast selle kasutusea lõppemist sobivasse kogumispunkti.
- Ärge asetage jahutusseadet lahtise leegi või muu soojusallika (löke, radiaator, otsene päikesekiirgus, gaasiahj) lähedusse.
- Ärge täitke seadme sisemust jää või vedelikega.
- Ärge kastke jahutusseadet vee alla.

- Kaitske jahutusseadet ja kaableid kuumuse ja niiskuse eest.
- Jahutusseadet ei tohi jätta vihma kätte.
- Külmaaine nõuetekohase ringlemise võimaldamiseks ei tohi jahutusseadet rohkem kui 30 ° kallutada. Kontrollige vesiloodiga veendumaks, et jahutusseade on loodis.
- **Ülekuumenemise oht!** Jälgige, et jahutusseadme kõigil neljal küljel oleks alati piisav õhuvähe. Ärge asetage õhuvähesse esemeid, mis võivad takistada õhu ligipääsu jahutuselementidele. Ärge paigutage jahutusseadet kinnisesse ümbrisesse või kohta, kus õhuvool puudub või on väga väike.

Käesolev juhend sisaldab teavet, mis on vajalik toote korrektseks paigaldamiseks ja/või kasutamiseks. Halva paigalduse ja/või valesti kasutamise või hooldamise korral halvenevad tööomadused ja võib tekkida rike.

Tootja ei võta vastutust mis tahes kahju või tootekahjustuse eest, mis on tingitud mõnest järgmisest asjaolust:

- valesti paigaldamine, kokkupanek või ühendamine, sh liigpinge;
- valesti hooldamine või tootja poolt ette nähtud originaalvaruosadest erinevate varuosade kasutamine;
- tootel ilma tootja selge loata tehtud muudatused;
- kasutamine otstarbel, mida ei ole kasutusjuhendis kirjeldatud.

Dometic jätab endale õiguse muuta toote välimust ja tehnilisi näitajaid.

5 Kasutusotstarve

Jahutusseade sobib toidu jahutamiseks. Jahutusseadet võib kasutada ka sõidukites. Jahutusseadet saab kasutada nii sõiduki alalisvoolu toitepesa kui ka vahelduvvoolu toiteallikaga.

Jahutusseade sobib kasutamiseks ka telkimisel.

Jahutusseade on ette nähtud kasutamiseks kodumajapidamises ja sarnastes kasutuskohtades, näiteks

- kaupluste, kontorite ja muude asutuste personali-köögid;
- maakodud;
- hotellide, motellide ja muude majutusasutuste kliendiruumid;
- kodumajutusruumid;
- toitlustus ja muu sarnane kasutus, mis ei ole jae-müük.

Jahutusseade **ei** sobi:

- toidu kiirkülmutamiseks;
- korrodeerivate, söövitavate või lahustit sisaldavate ainete hoidmiseks;
- sisseehitatud seadmena kasutamiseks.

See jahutusseade sobib kasutamiseks üksnes ettenähtud otstarbel ja vastavalt käesolevas kasutusjuhendis toodule.

See toode sobib kasutamiseks üksnes ettenähtud otstarbel ja käesolevas kasutusjuhendis toodud valdkonnas.

6 Energiasääst

- > Valige hästi õhutatud koht, kuhu ei paista otsest päikesevalgust.
- > Laske soojal toidul enne jahutusseadmesse asetamist jahtuda.
- > Ärge avage jahutusseadet sagedamini kui vaja.
- > Ärge jätke jahutusseadet avatuks kauemaks kui vaja.
- > Kui jahutusseadmel on korv: energiakulu optimeerimiseks hoidke korvi samas asendis, nagu see oli tarnimisel.
- > Kontrollige regulaarselt veendumaks, et kaane tihend asetub õigesti oma kohale.

7 Kasutamine

- > Tarnitavad esemed:

 **joon. 1** leheküljel 3

- > Ühendage jahutusseade akuga:

 **joon. 2** leheküljel 3

- > Ühendage jahutusseade vahelduvvoolutoitega:

 **joon. 3** leheküljel 4

- > Lülitage jahutusseade sisse:

 **joon. 4** leheküljel 4

- > Seadistage temperatuur:

 **joon. 5 leheküljel 4**

- > Seadke temperatuuriihik:

 **joon. 6 leheküljel 5**

- > Valige aku jälgimisrežiim:

 **joon. 7 leheküljel 6**

- > Reguleerige ekraani heledus:

 **joon. 8 leheküljel 7**

- > Paigaldage jahutuse mobiilirakendus:



hankige jahutusseadme rakendus aadressilt qr.dometic.com/beiv4R.

- > Seadistage unerežiim:

 **joon. 9 leheküljel 7**

- > Seadistage Bluetooth:

 **joon. 10 leheküljel 8**

- > Seadistage WLAN:

 **joon. 11 leheküljel 8**

- > Kasutage USB-porti:

 **joon. 12 leheküljel 9**

- > Lülitage jahutusseade välja:

 **joon. 13 leheküljel 9**

- > Toote kohta leiate lisateavet energiasildil asetseva QR-koodi kaudu või aadressilt eprel.ec.euro.pa.eu.

 **joon. 14 leheküljel 10**



Patareide, akude ja valgusallikatega toodete ringlussevõtt. Enne toote ringlusse andmist eemaldage kõik patareid, akud ja valgusallikad. Andke defektsed või kasutatud patareid edasimüüjale tagasi või viige need kogumispunkti. Ärge visake patareid, akusid ega valgusallikaid olmeprügi hulka. Kui soovite toote utiliseerida, küsige oma kohalikust jäätmekäitlusettevõttest või -spetsialistilt üksikasjaliku, kuidas seda kehtivate jäätmekäitluseeskirjade järgi teha. Toote saab jäätmekäitlusse anda tasuta.

9 Tehnilised andmed

	CFX2 28	CFX2 37	CFX2 45	CFX2 57
Sagedusriba (WLAN)	2,4 GHz			
Max väljundvõimsus				
WLAN	19,22 dBm			
Bluetooth	7,93 dBm			

Käesolevaga deklareerib Dometic (Zhuhai) Technology Co., Ltd, et antud raadioseadme tüübid CFX2 28, CFX2 37, CFX2 45, CFX2 57 vastavad direktiivi 2014/53/EL nõuetele. Eli vastavusdeklaratsiooni täielik tekst on kättesaadav järgmisel internetiaadressil: documents.dometic.com

8 Kõrvaldamine



HOIATUS! Laste kinnijäämise oht

Enne vana jahutusseadme kasutuselt kõrvaldamist võtke kaas seadme küljest ära. Jätke korvid seadmesse, nii et lapsed ei saaks sisse pugeda.



Kui võimalik, pange pakkematerjal vastavasse ringlussevõetava prügi kasti. Küsige nõu kohalikust ringlussevõtukeskusest või edasimüüjalt, kuidas anda toode kehtivate jäätmekäitlusnõuetega kooskõlas jäätmekäitlusse.

Ελληνικά

1 Σημαντικές σημειώσεις

Παρακαλούμε να διαβάσετε προσεκτικά αυτές τις οδηγίες και να ακολουθήσετε όλες τις οδηγίες, τους κανονισμούς και τις προειδοποιήσεις που περιλαμβάνονται στο εγχειρίδιο αυτού του προϊόντος, έτσι ώστε να διασφαλιστεί πάντοτε η σωστή εγκατάσταση, χρήση και συντήρηση του προϊόντος. Αυτές οι οδηγίες ΠΡΕΠΕΙ πάντοτε να συνοδεύουν το προϊόν.

Με τη χρήση του προϊόντος επιβεβαιώνετε δια του παρόντος ότι έχετε διαβάσει προσεκτικά όλες τις οδηγίες, τους κανονισμούς και τις προειδοποιήσεις καθώς και ότι έχετε κατανοήσει και συμφωνείτε να τηρήσετε τους όρους και τις προϋποθέσεις που ορίζονται στο παρόν έγγραφο. Συμφωνείτε να χρησιμοποιείτε αυτό το προϊόν μόνο για τον προβλεπόμενο σκοπό και την προβλεπόμενη χρήση, πάντοτε σύμφωνα με τις οδηγίες, τους κανονισμούς και τις προειδοποιήσεις που ορίζονται στο παρόν εγχειρίδιο προϊόντος καθώς και σύμφωνα με όλους τους ισχύοντες νόμους και κανονισμούς. Σε περίπτωση μη ανάνηψης και τήρησης των οδηγιών και των προειδοποιήσεων που ορίζονται στο παρόν έγγραφο, ενδέχεται να προκληθούν τραυματισμοί σε εσάς τον ίδιο και σε τρίτους, ζημιά στο προϊόν σας ή υλικές ζημιές σε άλλες ιδιοκτησίες στο άμεσο περιβάλλον. Αυτό το εγχειρίδιο προϊόντος, συμπεριλαμβανομένων των οδηγιών, των κανονισμών, των προειδοποιήσεων και των σχετικών εγγράφων, ενδέχεται να υποβληθεί σε τροποποιήσεις και ενημερώσεις. Για ενημερωμένες πληροφορίες για το προϊόν, επισκεφθείτε την ηλεκτρονική διεύθυνση documents.domestic.com.

2 Επεξήγηση των συμβόλων που υπάρχουν πάνω στη συσκευή



Προειδοποίηση! Κίνδυνος πυρκαγιάς. Εύφλεκτα υλικά.

3 Σχετικά έγγραφα



Μπορείτε να βρείτε τις αναλυτικές οδηγίες χειρισμού online στην ηλεκτρονική διεύθυνση qr.domestic.com/bedE3g.

4 Υποδείξεις ασφαλείας



ΚΙΝΔΥΝΟΣ! Κίνδυνος ηλεκτροπληξίας

- Κατά την εκκίνηση: Εάν η συσκευή τροφοδοτείται με ρεύμα από το ηλεκτρικό δίκτυο, βεβαιωθείτε οπωσδήποτε ότι η τροφοδοσία ηλεκτρικού ρεύματος προστατεύεται μέσω ασφαλειοδιακόπτη ρεύματος διαρροής (RCCB) ή διακόπτη κυκλώματος βλάβης γείωσης (GFCI). Η εγκατάσταση, ειδικά σε χώρους με πιθανώς αυξημένη υγρασία, πρέπει να πραγματοποιείται σύμφωνα με όλους τους σχετικούς κανονισμούς εγκατάστασης.
- Μην πιάνετε τυχόν εκτεθειμένα καλώδια με γυμνά χέρια. Αυτό ισχύει ιδιαίτερα κατά τη λειτουργία της συσκευής με εναλλασσόμενο ρεύμα AC από το ηλεκτρικό δίκτυο.



ΠΡΟΕΙΔΟΠΟΙΗΣΗ! Κίνδυνος ηλεκτροπληξίας

- Μη θέσετε σε λειτουργία τη συσκευή ψύξης, εάν παρουσιάζει εμφανείς ζημιές.
- Εάν προκληθεί ζημιά στο καλώδιο τροφοδοσίας αυτής της συσκευής, το καλώδιο πρέπει να αντικατασταθεί, για να αποφευχθούν τυχόν κίνδυνοι ασφαλείας.
- Η επισκευή αυτής της συσκευής ψύξης επιτρέπεται να πραγματοποιείται μόνο από εξειδικευμένο τεχνικό προσωπικό. Σε περίπτωση μη ενδεδειγμένων επισκευών ενδέχεται να προκύψουν σοβαροί κίνδυνοι.
- Συνδέστε τη συσκευή σε πρίζες που διασφαλίζουν τη σωστή σύνδεση, ειδικά εάν η συσκευή πρέπει να είναι γειωμένη.



ΠΡΟΕΙΔΟΠΟΙΗΣΗ! Κίνδυνος πυρκαγιάς

- Κατά την τοποθέτηση της συσκευής, βεβαιωθείτε ότι το καλώδιο τροφοδοσίας δεν μαγκώνεται ή υφίσταται ζημιά.
- Μην τοποθετείτε φορητά πολύπριζα ή φορητές μονάδες τροφοδοσίας στην πίσω πλευρά της συσκευής.

- Το ψυκτικό μέσο στο κύκλωμα ψυκτικού μέσου είναι ιδιαίτερα εύφλεκτο και σε περίπτωση διαρροής, ενδέχεται να συσσωρευτούν εύφλεκτα αέρια, εάν η συσκευή βρίσκεται σε μικρό χώρο. Σε περίπτωση ζημιάς στο κύκλωμα ψυκτικού μέσου:
 - Διατηρήστε τις γυμνές φλόγες και πιθανές πηγές ανάφλεξης μακριά από το ψυγείο.
 - Αερίστε καλά τον χώρο.
 - Απενεργοποιήστε το ψυγείο.
- Για συσκευές ψύξης με ψυκτικό μέσο R600a:
 - Το κύκλωμα ψυκτικού μέσου περιέχει μια μικρή ποσότητα ενός φιλικού προς το περιβάλλον, αλλά εύφλεκτου ψυκτικού μέσου. Δεν προκαλεί ζημιά στο στρώμα του όζοντος και δεν αυξάνει το φαινόμενο του θερμοκηπίου. Σε περίπτωση διαρροής, το ψυκτικό μέσο ενδέχεται να αναφλεγεί.
 - Μη χρησιμοποιείτε και μην αποθηκεύετε τη συσκευή ψύξης μέσα σε περιορισμένους χώρους χωρίς καθόλου ή με ελάχιστη ροή αέρα.
- Διατηρήστε τα ανοίγματα εξαερισμού στο περίβλημα της συσκευής ή στο σημείο εγκατάστασης ελεύθερα από τυχόν εμπόδια.
- Μη χρησιμοποιείτε μηχανικά αντικείμενα ή άλλα μέσα, για να επιταχύνετε τη διαδικασία απόψυξης, εκτός εάν συνιστώνται από τον κατασκευαστή για αυτόν τον σκοπό.
- Μην ανοίγετε ή προκαλείτε ζημιά στο κύκλωμα ψυκτικού μέσου.
- Μη χρησιμοποιείτε ηλεκτρικές συσκευές στο εσωτερικό της συσκευής ψύξης, εκτός εάν συνιστώνται από τον κατασκευαστή για τον σκοπό αυτό.



ΠΡΟΕΙΔΟΠΟΙΗΣΗ! Κίνδυνος για την υγεία

- Αυτή η συσκευή μπορεί να χρησιμοποιηθεί από παιδιά ηλικίας 8 ετών και επάνω καθώς και άτο-

μα με μειωμένες φυσικές, αισθητηριακές ή πνευματικές ικανότητες ή με έλλειψη εμπειρίας και γνώσεων, εάν επιτηρούνται ή τους έχουν δοθεί οδηγίες σχετικά με τη χρήση της συσκευής με ασφαλή τρόπο και κατανοούν τους σχετικούς κινδύνους.

- Τα παιδιά ηλικίας 3 έως 8 ετών επιτρέπεται να τοποθετούν τρόφιμα στις συσκευές ψύξης και να βγάζουν τρόφιμα από αυτές.
- Τα παιδιά πρέπει να επιτηρούνται, για να διασφαλίζεται ότι δεν παίζουν με τη συσκευή.
- Ο καθαρισμός και η συντήρηση χρήστη δεν επιτρέπεται να πραγματοποιούνται από παιδιά χωρίς επιτήρηση.



ΠΡΟΕΙΔΟΠΟΙΗΣΗ! Κίνδυνος έκρηξης
Μην αποθηκεύετε στη συσκευή ψύξης εκρηκτικές ουσίες, όπως π.χ. φιάλες σπρέι με εύφλεκτο προωθητικό αέριο.



ΠΡΟΦΥΛΑΞΗ! Κίνδυνος ηλεκτροπληξίας

- Προτού θέσετε σε λειτουργία τη συσκευή ψύξης, βεβαιωθείτε ότι το καλώδιο παροχής ρεύματος και το φις είναι στεγνά.
- Αποσυνδέστε τη συσκευή ψύξης από την τροφοδοσία ηλεκτρικού ρεύματος, πριν από κάθε εργασία καθαρισμού και συντήρησης καθώς και μετά από κάθε χρήση.



ΠΡΟΦΥΛΑΞΗ! Κίνδυνος για την υγεία

- Για να αποφευχθεί τυχόν μόλυνση των τροφίμων, τηρήστε τις παρακάτω οδηγίες:
 - Ελέγξτε εάν η ψυκτική ισχύς της συσκευής είναι κατάλληλη για την αποθήκευση των τροφίμων που θέλετε να ψύξετε.
 - Τα τρόφιμα θα πρέπει να διατηρούνται μόνο στην αρχική συσκευασία τους ή σε κατάλληλα δοχεία.
 - Το παρατεταμένο άνοιγμα της συσκευής ψύξης μπορεί να

προκαλέσει σημαντική αύξηση της θερμοκρασίας στους χώρους της συσκευής.

- Καθαρίζετε τακτικά τις επιφάνειες που μπορεί να έρθουν σε επαφή με τρόφιμα καθώς και τα προσβάσιμα συστήματα αποχέτευσης.
- Εάν η συσκευή παραμένει άδεια για μεγάλα χρονικά διαστήματα:
 - Απενεργοποιήστε τη συσκευή.
 - Πραγματοποιήστε απόψυξη της συσκευής.
 - Καθαρίστε και στεγνώστε τη συσκευή.
 - Αφήστε το καπάκι ανοιχτό, για να αποτρέψετε τον σχηματισμό μούχλας μέσα στη συσκευή.



ΠΡΟΣΟΧΗ! Κίνδυνος πρόκλησης ζημιών

- Βεβαιωθείτε ότι η προδιαγραφη τάσης στην πινακίδα τύπου αντιστοιχεί στην υπάρχουσα τροφοδοσία ενέργειας.
- Συνδέστε τη συσκευή ψύξης μόνο ως εξής:
 - Με το καλώδιο σύνδεσης συνεχούς ρεύματος DC σε μια τροφοδοσία συνεχούς ρεύματος DC στο όχημα
 - Ή με το καλώδιο σύνδεσης εναλλασσόμενου ρεύματος AC σε μια τροφοδοσία εναλλασσόμενου ρεύματος AC
- Μην τραβάτε το φως από το καλώδιο σύνδεσης για να το αποσυνδέσετε από την πρίζα.
- Εάν η συσκευή ψύξης είναι συνδεδεμένη με έξοδο συνεχούς ρεύματος (DC): Αποσυνδέστε τη συσκευή ψύξης και τις λοιπές συσκευές κατανάλωσης ηλεκτρικού ρεύματος από την μπαταρία πριν από τη σύνδεση ενός ταχυφορτιστή.
- Εάν η συσκευή ψύξης είναι συνδεδεμένη με έξοδο συνεχούς ρεύματος (DC): Αποσυνδέστε τη συσκευή ψύξης ή απενεργοποιήστε την,

όταν σβήνεται τον κινητήρα. Διαφορετικά μπορεί να αδειάσει η μπαταρία του οχήματος.

- Η συσκευή ψύξης δεν είναι κατάλληλη για τη μεταφορά καυστικών ουσιών ή ουσιών που περιέχουν διαλύτες.
- Η μόνωση της συσκευής ψύξης περιέχει εύφλεκτο κυκλοπεντάνιο και απαιτεί ειδικές διαδικασίες απόρριψης. Παραδώστε τη συσκευή ψύξης στο τέλος του κύκλου ζωής της σε ένα κατάλληλο κέντρο ανακύκλωσης.
- Μην τοποθετείτε τη συσκευή ψύξης κοντά σε ακάλυπτες φλόγες ή σε άλλες πηγές θερμότητας (φωτιές κατασκευών, θερμάστρες, άμεσο ηλιακό φως, φούρνοι αερίου κ.λπ.).
- Μη γεμίζετε με υγρά ή πάγο το εσωτερικό δοχείο.
- Μη βυθίζετε ποτέ τη συσκευή ψύξης σε νερό.
- Προστατέψτε τη συσκευή ψύξης και τα καλώδια από τη θερμότητα και την υγρασία.
- Η συσκευή ψύξης απαγορεύεται να εκτίθεται σε βροχή.
- Για να επιτυγχάνεται η σωστή κυκλοφορία του ψυκτικού μέσου, η γωνία κλίσης της συσκευής δεν επιτρέπεται να υπερβαίνει τις 30 °. Χρησιμοποιήστε αλφάδι, για να βεβαιωθείτε ότι η συσκευή ψύξης είναι οριζοντιωμένη.
- **Κίνδυνος υπερθέρμανσης!** Πρέπει να βεβαιώνετε πάντοτε ότι υπάρχει επαρκής αερισμός και στις τέσσερις πλευρές της συσκευής ψύξης. Διατηρήστε την περιοχική αερισμού ελεύθερη από αντικείμενα που μπορεί να περιορίζουν τη ροή αέρα προς τα εξαρτήματα ψύξης. Μην τοποθετείτε τη συσκευή ψύξης σε κλειστούς επιμέρους χώρους ή σε περιοχές με καθόλου ή ελάχιστη ροή αέρα.

5 Προβλεπόμενη χρήση

Το ψυγείο είναι κατάλληλο για την ψύξη τροφίμων. Το ψυγείο είναι επίσης κατάλληλο για χρήση σε οχήματα. Το ψυγείο έχει σχεδιαστεί για λειτουργία με συνεχές ρεύμα από μια πρίζα DC ενός οχήματος ή με εναλλασσόμενο ρεύμα από μια παροχή AC.

Το ψυγείο είναι επίσης κατάλληλο για χρήση σε κάμπινγκ.

Το ψυγείο προορίζεται για οικιακή χρήση και παρόμοιες εφαρμογές, όπως

- Χώροι κουζίνας προσωπικού σε καταστήματα, γραφεία και άλλα περιβάλλοντα εργασίας
- Αγροικίες
- Πελάτες σε ξενοδοχεία, μοτέλ και άλλα περιβάλλοντα οικιστικού τύπου
- Περιβάλλοντα τύπου πανσιόν
- Υπηρεσίες τροφοδοσίας για εκδηλώσεις και παρόμοιες χρήσεις μη λιανικής πώλησης

Το ψυγείο **δεν** είναι κατάλληλο για:

- Ταχεία κατάψυξη τροφίμων
- Αποθήκευση διαβρωτικών και καυστικών ουσιών ή ουσιών που περιέχουν διαλύτες
- Χρήση ως εντοιχιζόμενη συσκευή

Αυτό το ψυγείο είναι κατάλληλο μόνο για τον προβλεπόμενο σκοπό και την προβλεπόμενη εφαρμογή σύμφωνα με τις παρούσες οδηγίες.

Αυτό το προϊόν είναι κατάλληλο μόνο για τον προβλεπόμενο σκοπό και την προβλεπόμενη χρήση σύμφωνα με αυτές τις οδηγίες.

Αυτό το εγχειρίδιο παρέχει πληροφορίες που είναι απαραίτητες για τη σωστή εγκατάσταση και χρήση του προϊόντος. Τυχόν μη ενδεδειγμένη εγκατάσταση, χρήση ή/και συντήρηση θα έχει ως συνέπεια την ανεπαρκή απόδοση και ενδεχομένως την πρόκληση βλάβης.

Ο κατασκευαστής **δεν** αποδέχεται καμία ευθύνη για τυχόν τραυματισμούς ή ζημιές στο προϊόν, που οφείλονται σε:

- Λανθασμένη τοποθέτησης, συναρμολόγηση ή σύνδεση, συμπεριλαμβανομένης της υπερβολικά υψηλής τάσης
- Λανθασμένη συντήρηση ή χρήση μη αυθεντικών ανταλλακτικών εξαρτημάτων, που δεν προέρχονται από τον κατασκευαστή







- Μετατροπές στο προϊόν χωρίς τη ρητή άδεια του κατασκευαστή
- Χρήση για σκοπούς διαφορετικούς από αυτούς που περιγράφονται σε αυτό το εγχειρίδιο



Η Dometic διατηρεί το δικαίωμα αλλαγής της εμφάνισης και των προδιαγραφών του προϊόντος.

6 Εξοικονόμηση ενέργειας

- Επιλέξτε μια καλά αεριζόμενη θέση, η οποία προστατεύεται από την άμεση ηλιακή ακτινοβολία.
- Αφήστε τα ζεστά τρόφιμα να κρυώσουν, πριν τα τοποθετήσετε στη συσκευή ψύξης για να τα ψύξετε.
- Μην ανοίγετε τη συσκευή ψύξης συχνότερα από ό,τι απαιτείται.
- Μην αφήνετε τη συσκευή ψύξης ανοιχτή περισσότερο από όσο χρειάζεται.
- Αν η συσκευή ψύξης διαθέτει καλάθι: Για τη βέλτιστη κατανάλωση ενέργειας, τοποθετήστε το καλάθι στη θέση που είχε κατά την παράδοση της συσκευής.
- Πρέπει να βεβαιώνετε τακτικά ότι το λάστιχο του καπακιού εφαρμόζει σωστά.







7 Λειτουργία

- Περιεχόμενα συσκευασίας:
 -  **σχ. 1** στη **σελίδα 3**
- Συνδέστε το ψυγείο σε μια μπαταρία:
 -  **σχ. 2** στη **σελίδα 3**
- Συνδέστε το ψυγείο σε παροχή εναλλασσόμενου ρεύματος AC:
 -  **σχ. 3** στη **σελίδα 4**
- Ενεργοποιήστε το ψυγείο:
 -  **σχ. 4** στη **σελίδα 4**
- Ρυθμίστε τη θερμοκρασία:
 -  **σχ. 5** στη **σελίδα 4**
- Ρυθμίστε τις μονάδες θερμοκρασίας:
 -  **σχ. 6** στη **σελίδα 5**

- > Επιλέξτε τη λειτουργία παρακολούθησης της μπαταρίας:
 -  **σχ. 7** στη **σελίδα 6**
- > Ρυθμίστε τη φωτεινότητα της οθόνης:
 -  **σχ. 8** στη **σελίδα 7**
- > Εγκαταστήστε την εφαρμογή ψύξης για κινητά:



Κάντε λήψη της εφαρμογής από το qr.dometic.com/beiv4R.

- > Ρυθμίστε τη λειτουργία αναστολής λειτουργίας:
 -  **σχ. 9** στη **σελίδα 7**
- > Ρυθμίστε το Bluetooth:
 -  **σχ. 10** στη **σελίδα 8**
- > Ρυθμίστε το WLAN:
 -  **σχ. 11** στη **σελίδα 8**
- > Χρησιμοποιήστε τη θύρα USB:
 -  **σχ. 12** στη **σελίδα 9**
- > Απενεργοποιήστε το ψυγείο:
 -  **σχ. 13** στη **σελίδα 9**
- > Περαιτέρω πληροφορίες για το προϊόν μπορείτε να λάβετε μέσω του κωδικού QR στην ενεργειακή ετικέτα ή μέσω του eprel.ec.europa.eu.
 -  **σχ. 14** στη **σελίδα 10**

8 Απόρριψη



ΠΡΟΕΙΔΟΠΟΙΗΣΗ! Κίνδυνος παγίδευσης για παιδιά

Προτού απορρίψετε την παλιά συσκευή ψύξης σας, αποσυναρμολογήστε το καπάκι. Αφήστε τα καλάθια στη θέση τους, έτσι ώστε να μην είναι δυνατόν να σκαρφλώσει κάποιο παιδί στο εσωτερικό της συσκευής.



Εάν είναι εφικτό, απορρίψτε τα υλικά συσκευασίας στους αντίστοιχους κάδους ανακύκλωσης. Συμβουλευθείτε ένα τοπικό κέντρο ανακύκλωσης ή έναν εξειδικευμένο αντιπρόσωπο για λεπτομέρειες σχετικά με τον τρόπο απόρριψης του προϊόντος σύμφωνα με τους ισχύοντες κανονισμούς διάθεσης απορριμμάτων.



Ανακύκλωση προϊόντων με μπαταρίες, επαναφορτιζόμενες μπαταρίες και φωτεινές πηγές: Αφαιρέστε τυχόν μπαταρίες, επαναφορτιζόμενες μπαταρίες και φωτεινές πηγές πριν από την ανακύκλωση του προϊόντος. Οι ελαττωματικές ή χρησιμοποιημένες μπαταρίες πρέπει να επιστρέφονται στο κατάστημα αγοράς ή να παραδίδονται στα κατάλληλα σημεία συλλογής. Μην απορρίπτετε τυχόν μπαταρίες, επαναφορτιζόμενες μπαταρίες και φωτεινές πηγές με τα γενικά οικιακά απορρίμματα. Εάν επιθυμείτε την τελική απόρριψη του προϊόντος, ζητήστε από το τοπικό κέντρο ανακύκλωσης ή έναν εξειδικευμένο αντιπρόσωπο λεπτομέρειες πληροφορίες για τη σχετική διαδικασία σύμφωνα με τους ισχύοντες κανονισμούς διάθεσης απορριμμάτων. Το προϊόν μπορεί να απορριφθεί δωρεάν.

9 Τεχνικά χαρακτηριστικά

	CFX2 28	CFX2 37	CFX2 45	CFX2 57
Ζώνη συχνότητας (WLAN)	2,4 GHz			
Μέγ. ισχύς εξόδου				
WLAN	19,22 dBm			
Bluetooth	7,93 dBm			

Με το παρόν, η Dometic (Zhuhai) Technology Co., Ltd δηλώνει ότι ο ραδιοεξοπλισμός τύπου CFX2 28, CFX2 37, CFX2 45, CFX2 57 συμμορφώνεται με την Οδηγία 2014/53/ΕΕ. Το πλήρες κείμενο της δήλωσης συμμόρφωσης ΕΕ είναι διαθέσιμο στην παρακάτω ηλεκτρονική διεύθυνση internet: documents.dometic.com

Lietuvių k.

1 Svarbios pastabos

Atidžiai perskaitykite šią instrukciją ir sekite visas instrukcijas, nurodymus ir perspėjimus, pateiktus šiame gaminio vadove, ir griežtai jų laikykitės, kad užtikrintumėte, jog šis gaminys visada bus įrengtas, naudojamas ir prižiūrimas tinkamai. Ši instrukcija PRIVALO likti šalia šio gaminio.

Naudodamiesi šiuo gaminiu patvirtinate, kad atidžiai perskaitėte visas instrukcijas, nurodymus ir perspėjimus ir suprantate dokumente išdėstytas sąlygas bei sutinkate jų laikytis. Šį gaminį sutinkate naudoti tik pagal numatytąjį paskirtį ir taip, kaip nurodo šioje gaminio instrukcijoje pateiktos instrukcijos, nurodymai ir perspėjimai, taip pat laikydamiesi taikomų teisinių ir teisės aktų. Nesusipažinus su šioje instrukcijoje pateiktomis instrukcijomis ir perspėjimais ir jų nesilaikius galite susižaloti patys ir sužaloti kitus asmenis, pažeisti gaminį arba pridaryti žalos kitai netoliese esančiai nuosavybei. Ši gaminio instrukcija, taip pat ir instrukcijos, nurodymai, perspėjimai ir kiti susiję dokumentai, gali būti keičiami ir atnaujinami. Norėdami gauti naujausios informacijos apie gaminį, apsilankykite adresu documents.domestic.com.

2 Ant prietaiso esančių simbolių paaiškinimas



Įspėjimas! Gaisro pavojus. Degios medžiagos.

3 Susiję dokumentai



Išsamų naudojimo vadovą rasite internete adresu qr.domestic.com/bedE3g.

4 Saugos instrukcijos



PAVOJUS! Elektros srovės pavojus

- Laivuose: jei prietaisas maitinamas iš elektros tinklo, pasirūpinkite, kad maitinimo šaltinis turėtų liekamosios srovės grandinės pertraukiklį (RCCB) arba apsauginę nuotėkio relę (GFCI). Montuoti, ypač potencialiai drėgnose vietose, būtina pagal visas taikomas montavimo taisykles.

- Nelieskite laidų plikomis rankomis. Tai ypač taikoma tais atvejais, kai prietaisas naudojamas prijungus prie kintamosios srovės tinklo.



ĮSPĖJIMAS! Elektros srovės pavojus

- Nenaudokite šio aušinimo prietaiso, jei-gu jis yra akivaizdžiai pažeistas.
- Jeigu šio aušinimo prietaiso laidas pažeistas, jį reikia pakeisti siekiant užkirsti kelią pavojui dėl saugos.
- Šį aušinimo prietaisą gali remontuoti tik kvalifikuotas personalas. Netinkamai remontuojant gali kilti rimtas pavojus.
- Prietaisą prijunkite prie tinkamos jungties lizdų, ypač tada, kai jį reikia įžeminti.



ĮSPĖJIMAS! Gaisro pavojus

- Statydami prietaisą įsitinkinkite, kad maitinimo laidas nėra įstrigęs ar pažeistas.
- Atkreipkite dėmesį į kelis nešiojamuosius lizdus arba nešiojamuosius maitinimo šaltinius prietaiso gale.
- Aušalo grandinėje esantis aušalas yra labai degus, todėl įvykus nuotėkiui gali susikaupti degių dujų (jei prietaisas naudojamas mažoje patalpoje). Jei buvo pažeista aušalo grandinė:
 - Atvirą liepsną ir potencialius degimo šaltinius laikykite atokiai nuo šaldytuvo.
 - Gerai išvėdinkite patalpą.
 - Išjunkite šaldytuvą.
- Informacija dėl aušinimo prietaisų su aušalu R600a:
 - Aušalo grandinėje yra nedidelis kiekis aplinkai nekenksmingo, bet degaus aušalo. Jis nepažeidžia ozono sluoksnio ir nedidina šiltnamio efekto. Išsiliejęs aušalas gali užsidegti.
 - Nenaudokite ir nelaikykite aušinimo prietaiso uždaroje vietoje, kurioje nėra oro srauto arba jis labai mažas.
 - Pasirūpinkite, kad prietaiso korpusė arba įrenginiuose esančios ventiliacijos angos nebūtų uždenotos.

- Norėdami paspartinti atitirpinimo procesą, nenaudokite jokių mechaninių daiktų ar kitų būdų, nebent šiam tikslui juos yra rekomendavęs gamintojas.
- Neatidarykite ir nepažeiskite šaltnešio kontūro.
- Aušinimo prietaiso viduje nenaudokite kitų elektros prietaisų, nebent šiam tikslui juos yra rekomendavęs gamintojas.



ĮSPĖJIMAS! Pavojus sveikatai

- Šį prietaisą gali naudoti vaikai nuo 8 metų amžiaus ir fizinių, sensorinių arba psichikos sutrikimų turintys arba stokojantys patirties ir žinių asmenys, jeigu jie yra prižiūrimi arba instruktuojami dėl šio prietaiso naudojimo saugiai ir suvokia jo keliamus pavojus.
- Vaikai nuo 3 iki 8 metų gali įdėti ir išimti šaldančiuosius elementus.
- Vaikus reikia prižiūrėti, kad jie nežaistų su prietaisu.
- Vaikams draudžiama šį prietaisą valyti ir atlikti jo techninę priežiūrą be suaugusiųjų priežiūros.



ĮSPĖJIMAS! Sprogimo pavojus

Nelaikykite sprogųjų medžiagų, pavyzdžiui, purškiklių skardinių su degiais propelentais aušinimo prietaise.



PERSPĖJIMAS! Elektros srovės pavojus

- Prieš įjungdami aušinimo prietaisą įsitinkinkite, kad maitinimo kabelis ir kištukas yra sausi.
- Kiekvieną kartą prieš valydami bei atlikdami techninę priežiūrą ir po kiekvieno naudojimo, atjunkite aušinimo prietaisą nuo maitinimo tinklo.



PERSPĖJIMAS! Pavojus sveikatai

- Kad neužterštumėte maisto, paisykite toliau pateiktų nurodymų.
 - Patikrinkite, ar prietaiso šaldymo pajėgumas yra tinkamas maistui, kurį norite atšaldyti, laikyti.
 - Maistą galima saugoti tik originalioje pakuotėje ar tinkamose talpyklose.

- Atidarius aušinimo prietaisą ilgesniam laikui prietaiso skyriuose gali žymiai pakilti temperatūra.
- Reguliariai valykite paviršius, kurie gali turėti sąlytį su maistu ir pasiekiamomis drenažo sistemomis.
- Jeigu prietaisas paliekamas tuščias ilgesniam laikui:
 - Išjunkite prietaisą.
 - Atitirpinkite prietaisą.
 - Išvalykite ir nusausinkite prietaisą.
 - Palikite dangtį atidarytą, kad prietaise nesiformuotų pelėsis.



PRANEŠIMAS! Žalos pavojus

- Patikrinkite, ar tipo lentelėje nurodyta įtampa atitinka maitinimo šaltinio įtampą.
- Aušinimo prietaisą prijunkite tik toliau nurodytu būdu:
 - Nuolatinės srovės prijungimo laidą prijunkite prie automobilio nuolatinės srovės maitinimo
 - Arba kintamosios srovės prijungimo laidą prijunkite prie kintamosios srovės maitinimo šaltinio
- Atjungdami kištuką niekada netraukite už laido.
- Jei aušinimo prietaisas prijungtas prie nuolatinės srovės lizdo: Prieš prijungdami greitojo įkrovimo įrenginį, atjunkite aušinimo prietaisą ir kitus energiją vartojančius prietaisus nuo akumuliatoriaus.
- Jei aušinimo prietaisas prijungtas prie nuolatinės srovės lizdo: Atjunkite aušinimo prietaisą arba išjunkite jį užgesinę variklį. Priešingu atveju galite iškrauti akumuliatorių.
- Aušinimo prietaisas nėra tinkamas gabenti kaustines medžiagas ar medžiagas, kuriose yra tirpiklių.
- Aušinimo prietaiso izoliaciją sudaro degus ciklopentanas, todėl reikalinga speciali utilizavimo procedūra. Pasibaigus aušinimo prietaiso naudojimo laikui, perduokite jį atitinkamam perdirbimo centrai.

- Nestatykite aušinimo prietaiso šalia atviro liepsnos ar kitų šilumos šaltinių (laužaviečių, šildytuvų, tiesioginėje saulės šviesoje, šalia dujinių orkaitių ir pan.).
- Vidinio indo nepildykite ledu ar skysčiais.
- Niekada nemerkitė aušinimo prietaiso į vandenį.
- Saugokite aušinimo prietaisą bei laidus nuo karščio ir drėgmės.
- Aušinimo prietaisas turi būti apsaugotas nuo lietaus.
- Kad aušalas tinkamai cirkuluotų, nepakreipkite aušinimo prietaiso daugiau nei 30 °. Gulsčiuoku patikrinkite, ar aušinimo prietaisas pastatytas lygiai.
- **Perkaitimo pavojus!** Visada įsitikinkite, kad iš visų keturių aušinimo prietaiso pusių yra pakankama ventilacija. Ventilacijos srityje neturi būti jokių daiktų, galinčių riboti oro srautą į aušinimo komponentus. Nestatykite aušinimo prietaiso uždaruose skyriuose arba srityse, kuriuose nėra oro srauto arba jis labai mažas.

- saugoti išdinančias, kaustines ar tirpiklių turinčias medžiagas;
- naudoti kaip įmontuotas prietaisas.

Šį šaldytuvą leidžiama naudoti tik pagal paskirtį ir vadovaujantis šiomis instrukcijomis.

Šis gaminį galima naudoti tik pagal numatytą paskirtį ir vadovaujantis šiomis instrukcijomis.

Šiame vadove pateikiama informacija, reikalinga tinkamam gaminio įrengimui ir (arba) naudojimui. Dėl prasto įrengimo ir (arba) netinkamo naudojimo būdo ar techninės priežiūros gaminys gali netinkamai veikti ir sugesti.

Gamintojas neprisiims atsakomybės už patirtus sužeidimus ar žalą gaminiui, atsiradusią dėl šių priežasčių:

- Netinkamas montavimas, surinkimas ar prijungimas, įskaitant per aukštą įtampą
- Netinkamos techninės priežiūros arba jeigu buvo naudotos neoriginalios, gamintojo nepateiktos atsarginės dalys
- Gaminio pakeitimai be aiškaus gamintojo leidimo
- Naudojimas kitais tikslais, nei nurodyta šiame vadove

„Dometic“ pasilieka teisę keisti gaminio išvaizdą ir specifikacijas.

5 Paskirtis

Šaldytuvus tinka maistui vėsinti. Galite naudoti šaldytuvą ir transporto priemonėse. Šaldytuvus skirtas prijungti prie transporto priemonės nuolatinės srovės maitinimo lizdo arba prie kintamosios srovės maitinimo šaltinio.

Šį šaldytuvą galima naudoti ir išvykoms į gamtą.

Šaldytuvus skirtas naudoti buitėje ir panašiais tikslais, pavyzdžiui:

- parduotuvių, biurų ir kitų darbuočių virtuvėse;
- ūkiuose;
- viešbučių, motelių ir kitų gyvenamųjų patalpų klientams;
- viešbučiuose, teikiančiuose nakvynės ir pusryčių paslaugą;
- maitinimo ir panašios ne mažmeninės prekybos paskirties patalpose.

Šaldytuvus **netinka**:

- maistui greitai užšaldyti;

6 Energijos taupymas

- > Pasirinkite gerai vėdinamą vietą, apsaugotą nuo tiesioginių saulės spindulių.
- > Pirmiausia, prieš įdėdami maistą į aušinimo prietaisą, leiskite šiltam maistui atvėsti.
- > Neatidarinkite aušinimo prietaiso dažniau, nei reikia.
- > Nepalikite aušinimo prietaiso atidaryto ilgiau, nei reikia.
- > Jei aušinimo prietaise yra krepšys: Siekiant užtikrinti optimalų energijos suvartojimą, krepšį reikėtų dėti ten, kur jis buvo pristatymo metu.
- > Reguliariai tikrinkite, ar dangčio sandariklis užtikrina sandarumą.

7 Naudojimas

- > Pristatoma komplektacija:

 **pav. 1 puslapyje 3**

- > Prijunkite šaldytuvą prie akumuliatoriaus:

 **pav. 2 puslapyje 3**

- > Prijunkite šaldytuvą prie kintamosios srovės maitinimo šaltinio:

 **pav. 3 puslapyje 4**

- > Įjunkite šaldytuvą:

 **pav. 4 puslapyje 4**

- > Nustatykite temperatūrą:

 **pav. 5 puslapyje 4**

- > Nustatykite temperatūros matavimo vienetus:

 **pav. 6 puslapyje 5**

- > Pasirinkite akumuliatoriaus monitoriaus režimą:

 **pav. 7 puslapyje 6**

- > Nustatykite ekrano ryškumą:

 **pav. 8 puslapyje 7**

- > Įdiekite šaldymo programėlę mobiliesiems:



Gaukite programėlę iš qr.dometic.com/beiv4R.

- > Nustatykite miego režimą:

 **pav. 9 puslapyje 7**

- > Nustatykite „Bluetooth“:

 **pav. 10 puslapyje 8**

- > Nustatykite WLAN:

 **pav. 11 puslapyje 8**

- > Naudokite USB prievadą:

 **pav. 12 puslapyje 9**

- > Išjunkite šaldytuvą:

 **pav. 13 puslapyje 9**

- > Daugiau informacijos apie gaminį galite rasti nuskaityę greito atsako (QR) kodą energijos etiketėje arba eprel.ec.europa.eu.

 **pav. 14 puslapyje 10**

8 Utilizavimas



ISPĖJIMAS! Vaikų įstrigimo pavojus

Prieš išmesdami seną aušinimo prietaisą nunkminkite dangtį. Palikite krepšius vietoje, kad į vidų lengvai nepatektų vaikai.



Jei įmanoma, pakavimo medžiagą sudėkite į atitinkamas perdirbimo šiukšliadėžes. Išsamioms informacijoms apie tai, kaip gaminį pašalinti pagal galiojančias atliekų šalinimo taisykles, teiraukitės vietiniame perdirbimo centre arba specializuoto prekybos atstovo.



Gaminių, kurių sudėtyje yra nekeičiami akumuliatoriai, įkraunami akumuliatoriai ir šviesos šaltiniai perdirbimas: Prieš perdirbant gaminį išimkite visus akumuliatoriai, įkraunamus akumuliatorius ir šviesos šaltinius. Sugedusius arba panaudotus akumuliatorius grąžinkite savo pardavėjui arba utilizuokite juos surinkimo vietose. Akumuliatorių, įkraunamų akumuliatorių ir šviesos šaltinių neutilizuokite kartu su buitinėmis atliekomis. Jei norite utilizuoti gaminį, kreipkitės į vietinį perdirbimo centrą arba specializuotą prekybos atstovą, kuris nurodys, kaip tai padaryti pagal galiojančias atliekų šalinimo taisykles. Produktą galima utilizuoti nemokamai.

9 Techniniai duomenys

	CFX2 28	CFX2 37	CFX2 45	CFX2 57
Dažnių juosta (WLAN)	2,4 GHz			
Maks. išėjimo galia				
WLAN	19,22 dBm			
„Bluetooth“	7,93 dBm			

Šiuo dokumentu „Dometic (Zhuhai) Technology Co., Ltd“ pareiškia, kad CFX2 28, CFX2 37, CFX2 45, CFX2 57 tipo radijo ryšio įranga atitinka direktyvą 2014/53/ES. Visą ES atitikties deklaracijos tekstą galima rasti šiuo interneto adresu: documents.dometic.com

Latviešu

1 Svarīgas piezīmes

Lūdzam rūpīgi izlasīt un ņemt vērā visus produkta rokasgrāmatā iekļautos norādījumus, vadlīnijas un brīdinājumus, lai nodrošinātu, ka jūs šo produktu vienmēr uzstādāt, lietojat un apkopjat atbilstoši. Šie norādījumi ir OBLIGĀTI jāsglabā kopā ar šo produktu.

Lietojot šo produktu, jūs apstiprināt, ka esat rūpīgi izlasījuši visus norādījumus, vadlīnijas un brīdinājumus, un jūs saprotat un piekristat ievērot šeit izklāstītos noteikumus un nosacījumus. Jūs piekristat lietot šo produktu tikai tā paredzētajam mērķim un lietojumam saskaņā ar norādījumiem, vadlīnijām un brīdinājumiem, kas izklāstīti šī produkta rokasgrāmatā, kā arī ievērojot visus piemērojamos normatīvos aktus. Šeit izklāstīto norādījumu un brīdinājumu neizlasīšana un neievērošana var izraisīt traumas sev un citiem, vai radīt bojājumus pašam produktam vai apkārt esošām ietaisēm. Informācija šajā produkta rokasgrāmatā, tajā skaitā norādījumi, vadlīnijas, brīdinājumi un saistītā dokumentācija, var tikt mainīta un papildināta. Lai iegūtu jaunāko informāciju par produktu, apmeklējiet vietni documents.dometic.com.

2 Ierīces simbolu skaidrojumi



Brīdinājums! Ugunsgrēka risks. Uzliesmojoši materiāli.

3 Saistītā dokumentācija



Detalizēta lietošanas rokasgrāmatā ir pieejama tiešsaistē vietnē qr.dometic.com/bedE3g.

4 Drošības norādes



BĪSTAMI! Nāvējoša elektrošoka risks

- Uz laivām: Ja ierīces barošana tiek nodrošināta no elektrotiķļa, pārliecinieties, ka barošanas avotam ir noplūdstrāvas aizsargslēdzis (RCCB) vai zemslēdža ķēdes pārtraucējs (GFCI). Uzstādišanu, it īpaši potenciāli mitrās vietās, jāveic saskaņā ar attiecīgajiem uzstādišanas noteikumiem.

- Nepieskarieties vajājiem vadiem ar kailām rokām. Tas jo īpaši attiecas uz ierīces darbināšanu no maiņstrāvas elektrotīkla.



BRĪDINĀJUMS! Nāvējoša elektrošoka risks

- Nelietojiet dzesēšanas ierīci, ja tai ir redzami bojājumi.
- Ja šīs dzesēšanas ierīces elektrības vads ir bojāts, tas ir jānomaina, lai izvairītos no drošības apdraudējuma.
- Šīs dzesēšanas ierīces remontu drīkst veikt tikai kvalificēts speciālists. Nepareizs remonts var izraisīt nopietnu apdraudējumu.
- Pievienojiet ierīci tikai tādām kontaktligzdām, kas nodrošina pareizu savienojumu - it īpaši, kad ierīcei nepieciešams zemējums.



BRĪDINĀJUMS! Ugunsdrošības apdraudējums

- Novietojiet ierīci tā, lai elektrības vads netiktu saspīests vai bojāts.
- Nenovietojiet aiz ierīces pagarinātājus ar vairākām kontaktligzdām vai pārnēsājamos barošanas avotus.
- Aukstumaģenta sistēmā esošais aukstumaģents ir ļoti viegli uzliesmojošs, tāpēc noplūdes gadījumā iespējama uzliesmojošu gāzu uzkrāšanās, ja ierīce atrodas mazā telpā. Ja ir bojāta aukstumaģenta sistēma:
 - nodrošiniet, ka ledusskapja tuvumā nav atklātas liesmas vai potenciālu aizdegšanās avotu;
 - labi izvēdiniet telpu;
 - izslēdziet ledusskapi.
- Dzesēšanas ierīcēm ar R600a aukstumaģentu.
 - Aukstumaģenta sistēma satur nelielu daudzumu videi draudzīga, bet uzliesmojoša aukstumaģenta. Tas nebojā ozona slāni un nepaliek siltumnīcas efektu. Noplūdes gadījumā aukstumaģents var aizdegties.
 - Neizmantojiet un neglabājiet dzesēšanas kasti slēgtās telpās ar mi-

nimālu gaisa plūsmu vai bez gaisa plūsmas.

- Nodrošiniet, lai ventilācijas atveres ierīces korpusā vai uzstādīšanas vietā nebūtu aizklātas.
- Atkausēšanas paātrināšanai neizmantojiet nekādus mehāniskus priekšmetus vai citus līdzekļus, izņemot tādus, kuru lietošanu šim nolūkam ir atļāvis ražotājs.
- Neatveriet un nebojājiet aukstumaģenta cirkulācijas sistēmu.
- Nelietojiet dzesēšanas ierīces iekšpusē elektroierīces, izņemot tādās, kuru lietošanu šādam nolūkam ir paredzējis ražotājs.



BRĪDINĀJUMS! Apdraudējums veselībai

- Bērni, kas sasnieguši 8 gadu vecumu, un personas ar ierobežotām fiziskām, uztveres vai garīgām spējām vai bez pieredzes un zināšanām šo ierīci drīkst lietot tikai tad, ja šādas personas tiek uzraudzītas vai ir saņēmušas norādījumus par ierīces drošu lietošanu, un ir izpratušas iespējamus riskus.
- Bērniem vecumā no 3 līdz 8 gadiem ir atļauts piekraut un izkraut dzesēšanas ierīces.
- Bērni jāuzrauga, lai nepieļautu, ka tie spēlējas ar ierīci.
- Bērni drīkst tīrīt ierīci un veikt tās apkopi tikai pieaugušo uzraudzībā.



BRĪDINĀJUMS! Sprādzienbīstamība

Šajā dzesēšanas ierīcē neuzglabājiet sprādzienbīstamas vielas, piemēram, aerosolu baltos ar uzliesmojošām vielām.



ESIET PIESARDZĪGĪ! Nāvējoša elektrošoka risks

- Pirms dzesēšanas kastes ieslēgšanas pārliecinieties, ka elektrības vads un kontaktdakša ir sausi.
- Pirms katras tīrīšanas un apkopes, kā arī pēc katras lietošanas reizes, atvienojiet dzesēšanas ierīci no barošanas avota.



ESIET PIESARDZĪGĪ! Apdraudējums veselībai

- Lai izvairītos no pārtikas piesārņojuma, nemiet vērā tālākās norādes.
- Pārlicinieties, vai ierīces dzesēšanas jauda ir atbilstoša, lai uzglabātu pārtikas produktus, ko vēlaties atdzesēt.
- Pārtikas produktus drīkst uzglabāt tikai oriģinālajā iepakojumā vai piemērotos traukos.
- Ilgstoša dzesēšanas ierīces atvēršana var izraisīt būtisku temperatūras paaugstināšanos ierīces nodalījumos.
- Regulāri notīriet virsmas, kas var nonākt saskarē ar pārtiku, un izplūdes sistēmas, kurām var piekļūt.
- Ja ierīce ilgstoši tiek atstāta tukša:
 - izslēdziet ierīci;
 - atkausējiet ierīci;
 - iztīriet un izžāvējiet ierīci;
 - atstājiet vāku atvērtu, lai ierīcē neveidotos pelējums.



NEMIET VĒRĀ! Bojājumu risks

- Pārlicinieties, ka barošanas avota spriegums atbilst uz marķējuma plāksnītes norādītajam.
- Pievienojiet dzesēšanas ierīci tikai šādi:
 - ar līdzstrāvas savienojuma vadu transportlīdzekļa līdzstrāvas barošanas avotam;
 - vai ar maiņstrāvas savienojuma vadu maiņstrāvas barošanas avotam.
- Nekādā gadījumā neatvienojiet kontaktdakšu no kontaktlīdzdas, velkot aiz vada.
- Ja dzesēšanas ierīce ir pievienota līdzstrāvas kontaktlīdzdai: Pirms ātrās uzlādes ierīces pievienošanas atvienojiet no akumulatora dzesēšanas ierīci un citus strāvas patērētājus.
- Ja dzesēšanas ierīce ir pievienota līdzstrāvas kontaktlīdzdai: Atvienojiet vai izslēdziet dzesēšanas ierīci, izslēdzot dzinēju. Pretējā gadījumā var izlādēties akumulators.
- Dzesēšanas ierīce nav piemērota kodīgu vai šķīdinātājus saturošu materiālu transportēšanai.

- Dzesēšanas ierīces izolācijas sastāvā ir uzliesmojoša viela ciklopentāns, kam ir nepieciešami īpaši utilizēšanas pasākumi. Dzesēšanas ierīces kalpošanas laika beigās nododiet to atbilstošā atkritumu pārstrādes punktā.
- Nenovietojiet dzesēšanas ierīci atklātas liesmas vai citu siltuma avotu (ugunsķurū, sildītāju, tiešu saules staru, gāzes cepeškrāšņu) tuvumā.
- Nepieļaujiet iekšējo nodalījumu ar ledu vai šķidrumiem.
- Nekādā gadījumā neiegremdējiet dzesēšanas ierīci ūdenī.
- Sargājiet dzesēšanas ierīci un vadus no karstuma un mitruma.
- Dzesēšanas ierīce ir jāsargā no lietus.
- Lai nodrošinātu pareizu aukstumaģenta cirkulāciju, dzesēšanas ierīci nedrīkst savērt vairāk par 30 °. Izmantojiet līmenrādi, lai pārļiecinātos, ka dzesēšanas ierīce ir novietota horizontāli.
- **Pārkaršanas risks!** Vienmēr nodrošiniet, lai apkārt dzesēšanas ierīcei no visām pusēm būtu pietiekama ventilācija. Ventilācijas zonā nedrīkst atrasties nekādi priekšmeti, kas varētu ierobežot gaisa pieplūdi dzesēšanas komponentiem. Nenovietojiet dzesēšanas ierīci slēgtos nodalījumos vai vietās ar minimālu gaisa plūsmu vai vispār bez gaisa plūsmas.

5 Paredzētais izmantošanas mērķis

Dzesēšanas kaste ir piemērota ēdiena atdzesēšanai. Dzesēšanas kaste ir piemērota arī lietošanai transportlīdzekļos. Dzesēšanas kasti ir paredzēti izmantot, pievienojot līdzstrāvas barošanas avota kontaktligzdai transportlīdzekli vai maiņstrāvas barošanas avotam.

Dzesēšanas kaste ir piemērota lietošanai arī kempingos un teltīs.

Dzesēšanas kaste ir paredzēta lietošanai sadzīvē un līdzīgām vajadzībām, piemēram,

- personāla virtuvēs, veikalos, birojos un citās darba vietās;
- lauku mājās;

- viesnīcu, moteļu un citu veidu uzturēšanās vietu klientiem;
- pansijas veida uzturēšanās vietās;
- pārtikas produktu piegādei un līdzīgam pielietojumam, kas nav saistīts ar mazumtirdzniecību.

Šī dzesēšanas kaste **nav** piemērota šādām vajadzībām:

- ātrai ēdiena sasaldēšanai;
- korozīvu, kodīgu vai šķīdinātājus saturošu vielu uzglabāšanai;
- lietošanai iebūvētā veidā;

Šī dzesēšanas kaste ir piemērota tikai paredzētajam mērķim un lietojumam saskaņā ar šīm instrukcijām.

Šis produkts ir piemērots tikai paredzētajam mērķim un lietojumam saskaņā ar šo instrukciju.

Šajā rokasgrāmatā ir sniegta informācija, kas nepieciešama pareizai produkta uzstādīšanai un/vai lietošanai. Ne-kvalitatīva uzstādīšana un/vai nepareiza lietošana vai apkope izraisīs neatbilstošu darbību un iespējamus bojājumus.

Ražotājs neuzņemas atbildību par savainojumiem vai produkta bojājumiem, kas radušies šādu iemeslu dēļ:

- nepareiza uzstādīšana, montāža vai pievienošana, tostarp pārmērīgs spriegums;
- nepareiza apkope vai tādu neoriģinālo rezerves daļu, kuras nav piegādājis ražotājs, lietošana;
- produkta modifikācijas, kuras ražotājs nav nepārtrotami apstiprinājis;
- lietošana citiem mērķiem, kas nav aprakstīti šajā rokasgrāmatā.

Dometic patur tiesības mainīt produkta ārējo izskatu un specifikācijas.

6 Enerģijas taupīšana









- > Izvēlieties labi vēdinātu vietu, kas ir pasargāta no tiešiem saules stariem.
- > Pirms dzesēšanas ierīcē atdzesēšanai ievietot siltu pārtiku, ļaujiet tai atdzist.
- > Neatveriet dzesēšanas ierīci bez vajadzības.
- > Neatstājiet dzesēšanas ierīci atvērtu bez vajadzības.
- > Ja dzesēšanas ierīcei ir grozs: Lai nodrošinātu optimālu enerģijas patēriņu, novietojiet grozu tādā stāvoklī, kādā tas atradās piegādes brīdī.

- > Regulāri pārbaudiet, vai vāka blīvējums vēl arvien cieši pieguļ.

- > Plašāku informāciju var iegūt, nolasot QR kodu uz enerģijas marķējuma (skatiet attēlus), vai vietnē ep.rel.ec.europa.eu.

 att. 14 lpp. 10

7 Eksploatācija

- > Piegādes komplektācija:
 -  att. 1 lpp. 3
- > Pievienojiet dzesēšanas kasti akumulatoram:
 -  att. 2 lpp. 3
- > Pievienojiet dzesēšanas kasti maiņstrāvas barošanas avotam:
 -  att. 3 lpp. 4
- > Ieslēdziet dzesēšanas kasti:
 -  att. 4 lpp. 4
- > Temperatūras iestatīšana:
 -  att. 5 lpp. 4
- > Temperatūras mērvienību iestatīšana:
 -  att. 6 lpp. 5
- > Izvēlieties akumulatora monitora režīmu:
 -  att. 7 lpp. 6
- > Ekrāna spilgtuma iestatīšana:
 -  att. 8 lpp. 7
- > Instalējiet mobilās dzesēšanas lietotni:



legūstiet šo lietotni šeit:
qr.dometic.com/beiv4R.

- > Iestatiet miega režīmu:
 -  att. 9 lpp. 7
- > Iestatiet Bluetooth:
 -  att. 10 lpp. 8
- > Iestatiet WLAN:
 -  att. 11 lpp. 8
- > Izmantojiet USB portu:
 -  att. 12 lpp. 9
- > Izsleđziet dzesēšanas ierīci:
 -  att. 13 lpp. 9

8 Atkritumu pārstrāde



BRĪDINĀJUMS! Bērnu iesprostošanas risks

Pirms vecās dzesēšanas ierīces utilizācijas demontējiet vāku. Neizņemiet grozus, lai bērniem nebūtu iespējams viegli ierāpties ierīcē.



Ja iespējams, iepakojuma materiālus izmetiet atbilstošos atkritumu šķirošanas konteineros. Informāciju par produkta utilizāciju, ievērojot spēkā esošos atkritumu apsaimniekošanas noteikumus, konsultējieties ar vietējo atkritumu pārstrādes centru vai specializēto izplatītāju.



Tālāk paskaidrots, kā pārstrādāt produktus, kuri satur akumulatorus, atkārtoti uzlādējamus akumulatorus vai gaismas avotus. Pirms produkta pārstrādes izņemiet jebkādu akumulatorus, atkārtoti uzlādējamus akumulatorus un gaismas avotus. Atgrieziet bojātus vai lietotus akumulatorus tirgotājam, vai utilizējiet tos akumulatoru savākšanas punktos. Neizmetiet akumulatorus, atkārtoti uzlādējamus akumulatorus un gaismas avotus kopā ar sadzīves atkritumiem. Ja vēlaties utilizēt nolietoto produktu, sazinieties ar vietējo atkritumu šķirošanas centru vai specializēto izplatītāju, lai noskaidrotu, kā to pareizi izdarīt saskaņā ar spēkā esošajiem atkritumu apsaimniekošanas noteikumiem. Produktu iespējams utilizēt bez maksas.

9 Tehniskie dati

	CFX2 28	CFX2 37	CFX2 45	CFX2 57
Frekvenču josla (WLAN)	2,4 GHz			
Maks. izejas jauda WLAN	19,22 dBm			
Bluetooth	7,93 dBm			

LV CFX2 28, CFX2 37, CFX2 45, CFX2 57

Ar šo Dometic (Zhuhai) Technology Co., Ltd apliecina, ka radioiekārtas tips CFX2 28, CFX2 37, CFX2 45, CFX2 57 atbilst direktīvas 2014/53/ES prasībām. Pilns ES atbilstības deklarācijas teksts ir pieejams šajā interneta adresē: documents.dometic.com

تنبيه! خطر التعرض إلى الصق الكهربائي

- تجنب تشغيل جهاز التبريد في حالة وجود عيوب واضحة به.
- في حالة تعرض كابيل الطاقة للجهاز للتلف، يجب استبداله لتجنب مخاطر السلامة.
- ينبغي تجنب إجراء إصلاحات بجهاز التبريد هذا إلا على يد أشخاص مؤهلين. يمكن أن تؤدي الإصلاحات غير السليمة إلى حدوث مخاطر بالغة.
- قم بتوصيل الجهاز بالمقيس الذي يضمن اتصال مناسباً خاصة عندما يحتاج الجهاز إلى التآريض.

عربي

1 ملاحظات هامة

يرجى قراءة هذه التعليمات، والإرشادات، والتعليمات الواردة في دليل المنتج المشار إليه واتباعها بعناية للتأكد من تركيب المنتج، واستخدامه، وصيانته بشكل صحيح في كل الأوقات. يجب أن تظل هذه التعليمات مع هذا المنتج.

باستخدام هذا المنتج، فيك تؤكد بمقتضى ذلك أنك قد قرأت إخلاء المسؤولية المشار إليها، وكافة التعليمات، والإرشادات، والتعليمات وبخلافه فهم الشروط والأحكام وتوافق على الالتزام بها على النحو المنصوص عليه هنا. كما توافق على استخدام هذا المنتج فقط للغرض والاستعمال المقصود وفقاً للتعليمات، والإرشادات، والتعليمات على النحو المنصوص عليه في دليل المنتج المشار إليه وكذلك وفقاً لكل القوانين واللوائح المعمول بها. قد يؤدي عدم قراءة التعليمات والتعليمات المنصوص عليها في هذه الوثيقة واتباعها إلى حدوث إصابة لك وللآخرين أو تلف منتجك أو تلف الممتلكات الأخرى الموجودة بالقرب منه. قد يخضع دليل المنتج المشار إليه، بما فيه من تعليمات وإرشادات وتعليمات، والوثائق ذات الصلة للتغيير والتحديث. للحصول على أحدث معلومات عن المنتج، نرجى زيارة documents.domestic.com.

تنبيه! خطر نشوب الحريق

- عند وضع الجهاز، احرص على أن يكون سلك التغذية الكهربائية غير عالي أو تالف.
- لا تضع المقيس متعدد المنافذ المتنقل أو مغذيات القدرة الكهربائية المتنقلة في خلفية الجهاز.
- يعتبر سائل التبريد الموجود في دائرة التبريد قابل للاشتعال بدرجة عالية وفي حالة حدوث تسرب يمكن أن تتراكم الغازات القابلة للاشتعال إذا كان الجهاز في غرفة صغيرة. في حالة حدوث أي تلف في دائرة التبريد:

- ابعد اللهب المكشوف ومصادر الاشتعال المحتملة عن الثلاجة.
- قم بتهوية الغرفة جيداً.
- إيقاف تشغيل الثلاجة.
- لأجهزة التبريد المزودة بمادة تبريد R600a:
- تحتوي دائرة جهاز التبريد على كمية صغيرة من مادة تبريد صديقة للبيئة ولكنها قابلة للاشتعال. لا تلتف طبقة الأوزون ولا يزيد من تأثير الاحتباس الحراري. قد تشتعل أي مادة تبريد متسربة.
- لا تستخدم جهاز التبريد أو تخزنه في أماكن مغلقة وضيقة من دون وجود تهوية أو الحد الأدنى منها.

- احرص على عدم وجود أي عوائق أمام فتحات التهوية في غطاء الجهاز أو في التركيبات.
- لا تستخدم أي قطع ميكانيكية أو وسائط أخرى للتسريع من عملية إذابة الثلج، ما لم يوصى بهذا من قبل الشركة المصنعة من أجل هذا الغرض.
- لا تفتح أو تلتف دائرة المبرد.
- لا تستخدم أي أجهزة كهربائية داخل جهاز التبريد، إلا إذا أشارت الشركة المصنعة باستخدامها لهذا الغرض.

تنبيه! المخاطر الصحية

- إن الأطفال الذين تبدأ أعمارهم من سن 8 سنوات والأشخاص الذين يعانون من إعاقة جسدية أو حسية أو عقلية أو لديهم نقص بالخبرات، يمكنهم

2 شرح الرموز الموجودة على الجهاز

تحذيراً! خطر نشوب الحريق. مواد قابلة للاشتعال.

**3 وثائق ذات صلة**

يمكنك العثور على دليل التشغيل التفصيلي عبر الإنترنت على الرابط qr.domestic.com/bedE3g

**4 إرشادات السلامة****خطر! خطر التعرض إلى الصق الكهربائي**

- عند التشغيل: في حال تشغيل الجهاز بواسطة التيار الكهربائي الرئيسي، تأكد من أن مصدر الطاقة يحتوي على قاطع دائرة للتيار المتبقي (RCCB) أو على قاطع دائرة خطأ التيار الأرضي (GFCI). يجب أن يكون التركيب، خاصة في المناطق التي يحتمل أن تكون رطبة، وفقاً لكل لوائح التركيب المعمول بها.
- لا تلمس الكابلات المكشوفة بيدين عاريتين. ينطبق ذلك خاصة عند تشغيل الجهاز من المصدر الرئيسي للتيار المتردد.

- أو باستخدام كابل توصيل تيار متردد لمصدر طاقة تيار متردد
- تجنب مطلقاً فصل القابس من المقبس عن طريق شده من كابل الطاقة.
- عندما يكون جهاز التبريد متصلاً بمنفذ طاقة التيار المستمر: أفضل جهاز التبريد والأجهزة الأخرى المستهلكة للطاقة من البطارية قبل توصيل جهاز شحن سريع.
- عندما يكون جهاز التبريد متصلاً بمنفذ طاقة التيار المستمر: أفضل الوصلة أو أغلق جهاز التبريد عند إيقاف تشغيل المحرك. وإلا قد يحدث تفرغ للبطارية.
- يعتبر جهاز التبريد غير مناسب لنقل مواد كاوية أو مواد تحتوي على مذيبات.
- يحتوي عازل جهاز التبريد على مادة السيكلوبنتان القابلة للاشتعال وتتطلب إجراءات خاصة للتخلص منه. سُمِّم جهاز التبريد في نهاية دورة حياته إلى مركز إعادة تدوير مناسب.
- لا تضع جهاز التبريد بالقرب من السنة الذهب المكشوف أو مصادر حرارة أخرى (نار) المخيمات، أو المدافئ، أو أشعة الشمس المباشرة، أو مواد الغاز، أو ما إلى ذلك).
- تجنب ملء الحاوية الداخلية بأي سوائل أو تليج.
- تجنب مطلقاً غمر جهاز التبريد في الماء.
- احرص على حماية جهاز التبريد والكابلات من الحرارة والرطوبة.
- ويجب ألا يُعرض جهاز التبريد للمطر.
- لإتاحة دوران سائل التبريد بشكل صحيح، يجب ألا تتم إمالة جهاز التبريد بما يزيد عن 30 درجة. استخدم ميزان التسوية للتأكد من استواء جهاز التبريد.
- **خطر ارتفاع درجة الحرارة!** تأكد دائماً من وجود تهوية كافية من كل الجوانب الأربعة لجهاز التبريد. احرص على عدم وجود أي أجسام في هذه المنطقة قد تعوق من وصول الهواء إلى مكونات التبريد. لا تضع جهاز التبريد في أثاث أو مناطق ضيقة لا يوجد بها تيار هواء.

5 الاستخدام المقصود

- يُعد جهاز التبريد مناسباً لتبريد الطعام. ويُعد جهاز التبريد مناسباً أيضاً للاستخدام على متن السيارات. تم تصميم جهاز التبريد لتشغيله من مقبس الإمداد بطاقة التيار المستمر في السيارة أو من مصدر إمداد بطاقة التيار المتردد.
- يُعد جهاز التبريد مناسباً أيضاً للاستخدام في التخميم.
- إن جهاز التبريد مُصمَّم للاستخدام في المنزل وفي استخدامات أخرى مماثلة مثل

- استخدام هذا الجهاز بشرط الإشراف عليهم وإعطائهم التعليمات المتعلقة باستخدام الجهاز بطريقة آمنة وإفهامهم المخاطر التي تنطوي عليها.
- يُسمح للأطفال من عمر 3 وحتى 8 سنوات بتعبئة أجهزة التبريد وتفريغها.
- يجب الإشراف على الأطفال للتأكد من عدم لعبهم بالجهاز.
- لا يُسمح للأطفال القيام بأعمال التنظيف والصيانة من دون إشراف.



تنبيه! خطر الانفجار
تجنب التخزين داخل جهاز التبريد مواد قابلة للانفجار، مثل البخاخات التي تحتوي على وقود قابل للاشتعال.

احتراس! خطر التعرض إلى الصعق الكهربائي

- تأكد قبل بدء تشغيل جهاز التبريد من جفاف كابل الإمداد بالطاقة والقابس.
- أفضل جهاز التبريد عن مصدر الإمداد بالطاقة قبل كل عملية تنظيف وصيانة وبعد كل استخدام.



احتراس! المخاطر الصحية

- لتجنب تلوث الطعام، قم بمراجعة التعليمات التالية:
- تحقق ما إذا كانت سعة تبريد الجهاز مناسبة لتخزين الطعام الذي ترغب في تبريده.
- لا يمكن حفظ الأطعمة إلا في عبواتها الأصلية أو في حاويات مناسبة.
- يمكن أن يؤدي فتح جهاز التبريد لفترات طويلة إلى زيادة درجة حرارة أقسام الجهاز بصورة كبيرة.
- قم بانتظام بتنظيف الأسطح التي تلامس الأطعمة وأنظمة التصريف التي يمكن الوصول إليها.
- إذا تُرك الجهاز فارغاً لفترات طويلة:
- أوقف تشغيل الجهاز.
- أذب الثلج المتكوّن في الجهاز.
- نظف الجهاز وجفّفه.
- دع الغطاء مفتوحاً لمنع تكون العفن داخل الجهاز.



تحذير! خطر التلف

- تحقق من تطابق مواصفات الجهد الكهربائي الواردة بلوحة النوع مع نظيرتها الخاصة بمصدر الطاقة.
- تجنب توصيل جهاز التبريد إلا على النحو التالي:
- باستخدام كابل توصيل تيار مستمر لمصدر طاقة تيار مستمر في السيارة



7 الاستخدام

- مطابخ داخل المتاجر والمكاتب وبيئات العمل الأخرى
- بيوت المزارع
- عملاء في الفنادق والنزل وغيرها من البيئات السكنية الأخرى
- في البيئات التي توفر سرير وإفطار
- في خدمات توريد الطعام وفي استخدامات مشابهة غير متعلقة بالبيع بالتجزئة
- لا يناسب جهاز التبريد ما يلي:
 - التجميد السريع للطعام
 - تخزين المواد الكيميائية المسببة للتآكل أو الحارقة أو التي تحتوي على مذيبيات
 - للاستخدام كجهاز دمجم
- جهاز التبريد هذا مناسب للغرض المقصود منه والاستخدامات التي تتوافق مع هذه التعليمات فقط.
- هذا المنتج مناسب للغرض المقصود منه والاستخدامات التي تتوافق مع هذه التعليمات فقط.
- يوفر دليل التشغيل هذا المعلومات الضرورية للتركيب و/أو التشغيل الصحيح للمنتج. سيؤدي سوء التركيب و/أو التشغيل أو الصيانة غير الصحيحة إلى الحصول على أداء غير مرضٍ وعطل محتمل.
- لا تتحمل الشركة المصنعة أي مسؤولية عن أي ضرر أو تلف بالمنتج ناتج من:
 - عملية تركيب أو تجميع أو توصيل غير صحيحة بما في ذلك الجهد الزائد
 - صيانة غير صحيحة أو استخدام قطع غيار غير أصلية وغير مقدمة من الشركة المصنعة
 - إجراء تعديلات على المنتج من دون حصول على إذن صريح من الشركة المصنعة
 - الاستخدام في أغراض أخرى خلاف الأغراض الموضحة في هذا الدليل
- تحتفظ شركة Dometic بالحق في تغيير شكل المنتج ومواصفاته.

6 توفير الطاقة

- اختر موقعاً جيد التهوية بعيداً عن أشعة الشمس المباشرة.
 - اترك الطعام الدافئ حتى يبرد أولاً قبل وضعه في جهاز التبريد للحفاظ عليه بارداً.
 - لا تفتح جهاز التبريد بشكل متكرر أكثر من اللازم.
 - لا تترك جهاز التبريد مفتوحاً لفترة أطول من اللازم.
 - في حال كان جهاز التبريد يحتوي على سلة: للحصول على استهلاك طاقة أمثل، ضع السلة مثلما كانت عليه عند التسليم.
 - تأكد بشكل منتظم من أن الغطاء لا يزال محكمًا بشكل مناسب.
- نطاق التسليم:
- شكل 1 بالصفحة 3
- توصيل جهاز التبريد بالبطارية:
- شكل 2 بالصفحة 3
- توصيل جهاز التبريد بمصدر طاقة تيار متردد:
- شكل 3 بالصفحة 4
- تشغيل جهاز التبريد:
- شكل 4 بالصفحة 4
- ضبط درجة الحرارة:
- شكل 5 بالصفحة 4
- ضبط وحدات درجة الحرارة:
- شكل 6 بالصفحة 5
- تحديد وضع مراقب البطارية:
- شكل 7 بالصفحة 6
- ضبط سطوع شاشة العرض:
- شكل 8 بالصفحة 7
- تثبيت تطبيق التبريد للأجهزة المحمولة:
- احصل على التطبيق من qr.dometic.com/beiv4R
- 
- شكل 9 بالصفحة 7
- ضبط Bluetooth:
- شكل 10 بالصفحة 8
- ضبط الشبكة اللاسلكية (WLAN):
- شكل 11 بالصفحة 8
- استخدام منفذ USB:
- شكل 12 بالصفحة 9
- إيقاف تشغيل جهاز التبريد:
- شكل 13 بالصفحة 9
- يمكن الوصول إلى مزيد من معلومات المنتج عبر رمز QR الموجود على ملصق الطاقة أو عبر الموقع eprel.ec.europa.eu.
- شكل 14 بالصفحة 10

8 التخلص من الجهاز

تنبيه! خطر انحباس الأطفال

قبل التخلص من جهاز التبريد القديم لديك، فُك الغطاء. اترك السلات في مكانها حتى لا يتمكن الأطفال من التسلق إلى داخله بسهولة.



ضع مواد التعبئة والتغليف في الصناديق المناسبة الخاصة بالنفايات القابلة لإعادة التدوير كلما أمكن ذلك. استشر مركز محلي لإعادة التدوير أو تاجر متخصص للحصول على تفاصيل حول كيفية التخلص من المنتج وفقاً للوائح التخلص المطبقة.



إعادة تدوير المنتجات المزودة بطاريات وبطاريات قابلة لإعادة الشحن ومصادر الإضاءة: أزل أي بطاريات، وبطاريات قابلة لإعادة الشحن ومصادر إضاءة قبل إعادة تدوير المنتج. يُرجى إرسال البطاريات المستهلكة والمراكم التالفة إلى التاجر أو إلى أحد مراكز التجميع. لا تتخلص من أي بطاريات وبطاريات قابلة لإعادة الشحن ومصادر الإضاءة مع النفايات المنزلية العامة. إذا كنت ترغب في التخلص من المنتج نهائياً، فاطلب من مركز إعادة التدوير المحلي أو التاجر المتخصص الحصول على تفاصيل حول كيفية القيام بذلك وفقاً للوائح التخلص المعمول بها. يمكن التخلص من المنتج مجاناً.



9 البيانات الفنية

CFX2 57	CFX2 45	CFX2 37	CFX2 28	
2.4 جيجاهرتز				نطاق التردد (WLAN)
dBm 19.22				الحد الأقصى لطاقة الخرج
dBm 7.93				الشبكة اللاسلكية (WLAN)
				Bluetooth

بموجب هذا المستند، تعلن شركة Dometic (Zhuhai) Technology Co., Ltd بأن نوع الجهاز اللاسلكي CFX2 28, CFX2 37, CFX2 45, CFX2 57 يتوافق مع النوجيه 2014/53/EU. إن النص الكامل لإعلان المطابقة الأوروبي متاحاً على عنوان الإنترنت التالي: documents.dometic.com



dometic.com

YOUR LOCAL DEALER

dometic.com/dealer

YOUR LOCAL SUPPORT

dometic.com/contact

YOUR LOCAL SALES OFFICE

dometic.com/sales-offices
